

V/S

ROOM
Luxembourg



Schule



Der Basiskatalog
für Schule und Bildung
2026

ROOM
Luxembourg

ROOM Luxembourg S.à r.l.
11, Um Lënsterberg
L-6125 Junglinster

+352 288 00 11
www.room-luxembourg.lu
info@room-luxembourg.lu

Inhalt

- 1 Wissenswertes - **4**
- 2 Moderne Schule - **17**
- 3 Schülerstühle - **29**
- 4 Schülerstühle (hohes Sitzen) - **53**
- 5 Lehrerstühle - **63**
- 6 Schülertische - **73**
- 7 Lehrertische - **99**
- 8 Medienschienen - **111**
- 9 Tafeln - **121**
- 10 Displays - **133**
- 11 Mehrzweckstühle, Bürodrehstühle - **137**
- 12 Polsterelemente, Beistelltische - **173**
- 13 Mehrzwecktische - **185**
- 14 Schulbüro - **207**
- 15 SPACE (Stauraum) - **223**
- 16 Shift+ (Stauraum) - **227**
- 17 LearnBox (persönlicher Stauraum) - **235**
- 18 Serie 600 (fahrbarer Stauraum) - **239**
- 19 Serie 800-Mobil (fahrbarer Stauraum) - **247**
- 20 Serie 800-Counter (Theken) - **253**
- 21 Serie 800 (Schrankwände) - **259**
- 22 Materialien - **297**

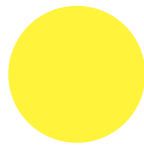



Fürs Denken gedacht, fürs Lernen gemacht

VS Vereinigte Spezialmöbelfabriken

GmbH & Co. KG zählt zu den leistungsstärksten Komplettanbietern für Schuleinrichtung in Europa – mit einem breiten Sortiment, das ganzheitliche Einrichtungen für Schulen, Verwaltungen, Büros und Konferenzbereiche möglich macht.

Seit 125 Jahren entwickelt, produziert und vertreibt das Familienunternehmen Möbel und Medienausstattungen für die Wissensgesellschaft. Hauptsitz und einziger Produktionsstandort ist Tauberbischofsheim in Baden-Württemberg.

Von hier aus steuert VS die gesamte Logistikkette. Dazu gehören Beratung und Planung durch eigene Spezialisten sowie Anlieferung, Montage und Projektbegleitung durch Kundendienst, Service, Hotline und Schulungen. So entstehen leistungsstarke und wirtschaftlich attraktive Komplettlösungen für die Kunden.



Waren es früher reformpädagogische Ideen, die es galt, in **Raumkonzepte** zu übersetzen, stehen heute aktuelle pädagogisch-didaktische Anforderungen im Vordergrund: die Schule als Lern- und Lebensort für Schüler und Lehrkräfte gestalten; variablen Lernsettings Raum geben; Möglichkeiten für differenzierendes wie individuelles, für kollaboratives wie persönliches, für angeleitetes wie selbstgesteuertes Lernen schaffen.

Lösungen für die digitale Lernlandschaft spielen dabei ebenfalls eine wichtige Rolle. Zu unserer Kompetenz gehören auch tech-

nische Gesamtlösungen rund um interaktive Medien. Als Spezialist für die Integration digitaler Medien in Schule und Unterricht bieten wir dazu alles aus einer Hand: **interaktive Displays und Boards**, Peripheriegerä- te, Trägersysteme, sichere Anschlusslösungen und einfaches Gerätemanagement. Integriert sind die technischen Lösungen in das jeweilige Raum- und Möblierungskonzept.



Verlässlich, nachhaltig, verantwortungsbewusst



Als großer Mittelständler in Familienbesitz steht VS für verlässliches, verantwortungsvolles und unabhängiges unternehmerisches Handeln. Die Unternehmensstrategie ist langfristig und nachhaltig ausgerichtet. Damit positioniert sich das Unternehmen erfolgreich im Wettbewerb.

Kontinuität am Standort

VS entwickelt und produziert direkt am Firmensitz Tauberbischofsheim und investiert laufend in eine moderne Fertigung mit hocheffizienten Prozessen. So entstehen wirtschaftlich attraktive und funktional überzeugende Möbel.

Nachhaltigkeitskonzept

Zu den wesentlichen Zielen unserer Unternehmenspolitik gehört, die Umweltauswirkungen am Standort möglichst gering zu halten und unseren Kunden langlebige, hochwertige Produkte anzubieten.

- Unser Nachhaltigkeitsziel ist, den Einsatz fossiler Energieträger und die CO₂-Emissionen zu reduzieren.
- Wir verfügen über ein zertifiziertes Energiemanagementsystem nach DIN EN ISO 50001 und ein Umweltmanagementsystem nach DIN EN ISO 140001.
- Wir durchleuchten jeden Aspekt des Materialkreislaufs.
- Vorrangiges Thema ist für uns die Langlebigkeit unserer Produkte.

- Sicherheit, Dauerhaltbarkeit und Inhaltsstoffe lassen wir von unabhängigen Experten untersuchen.
- Fast alle unsere Produkte verfügen über die Zertifikate Geprüfte Sicherheit GS, European Level, BIFMA Level, TÜV Rheinland „Emissionsgeprüft“ und Greenguard. Dazu kommen produktabhängig weitere Zertifikate wie Cradle to Cradle und EU-Ecolabel.
- Wir nehmen seit 2008 freiwillig am Global Compact der Vereinten Nationen teil – lange, bevor eine Nachhaltigkeitsberichterstattung üblich oder gar verpflichtend wurde.

Bildung und Ausbildung

- Ausbildung in acht Berufen und sieben dualen Studiengängen im gewerblichen, technischen und kaufmännischen Bereich
- Eigenes technisches Ausbildungszentrum
- Kooperationen mit Schulen und Hochschulen
- Auszeichnung mit dem Dualis-Siegel der IHK Heilbronn-Franken als herausragender Ausbildungsbetrieb
- Goldpartner der Dualen Hochschule Baden-Württemberg, Mosbach



Das Unternehmen: Daten & Fakten



Erst die Schulbank, dann der Holzkufenstuhl, heute ganzheitliche Möbel- und Medienkonzepte für Bildung und Büro – **seit über 125 Jahren** hat sich VS als Ausstatter der Wissensgesellschaft einen Namen gemacht und das inzwischen weltweit.

Hauptsitz und einziger Produktionsstandort des **Familienunternehmens mit über 1.700 Mitarbeitenden** ist Tauberbischofsheim. Hier läuft alles Hand in Hand – von der ersten Idee für inspirierende Bildungs- und Arbeitsräume über Entwicklung und Produktion bis hin zu Direktvertrieb und Service.

Von Beginn an sind wir bekannt für wegweisende Entwicklungen, hervorgegangen aus der **Zusammenarbeit** mit kreativen Partnern und anspruchsvollen Kunden.

Angefangen haben wir als reiner Schulmöbelhersteller. Sie kennen sicherlich unseren berühmten Holzkufenstuhl, mit mehr als sechs Millionen Exemplaren einer der meistverkauften Schulstühle weltweit. Längst zählen aber auch **Büromöbel** zu unserem Kernprogramm. Der Schritt von der Lern- zur Arbeitswelt ist schließlich nur ein kleiner.

In die Reihe unserer kreativen Partner gehören erfolgreiche Architekten ebenso wie stilprägende Produktdesigner. Aber noch entscheidender sind Sie, unsere Kunden. Sie sind Teil des kreativen Prozesses, von Anfang an.

Deswegen setzen wir auf **Direktvertrieb**. Nur in direktem Austausch können wir exakt die Möbel- und Raumkonzepte entwickeln und umsetzen, die unsere Kunden für ihre Lern- und Arbeitsbereiche brauchen. Das heißt, Sie sprechen direkt mit uns als dem Hersteller Ihrer Büroeinrichtung – ohne Zwischenhandel.

Ein weiterer Vorteil: Sie haben nur einen Ansprechpartner bei uns – von der Planung und Entwicklung über die Produktion bis zu Lieferung, Montage, Kundendienst und Service vor Ort.

Geschichte

gegründet 1898, inzwischen in vierter Generation familiengeführt

Kunden

Bildungseinrichtungen, mittelständische Unternehmen, Konzerne und DAX-notierte Unternehmen, Banken, Sparkassen und Versicherungsunternehmen, Behörden und Ministerien

Umweltorientierung

Blockheizkraftwerk, Fernwärme, Fotovoltaik, thermische Späneverwertung, Recyclingkonzept für ausgediente Möbel, Rückgewinnungsanlage, Pulverbeschichtung, Mitglied im UN Global Compact, Umwelt- und Produktzertifikate (GS, European Level, BIFMA Level, TÜV Rheinland „Emissionsgeprüft. Schadstoffgeprüft“ u. v. m.)

Produktionsfläche

mehr als 113.200 m² (ca. 18 Fußballfelder) mit 7 Werken am Standort Tauberbischofsheim

Hauptsitz und Produktion

in Tauberbischofsheim mit rund 1.700 Mitarbeitenden

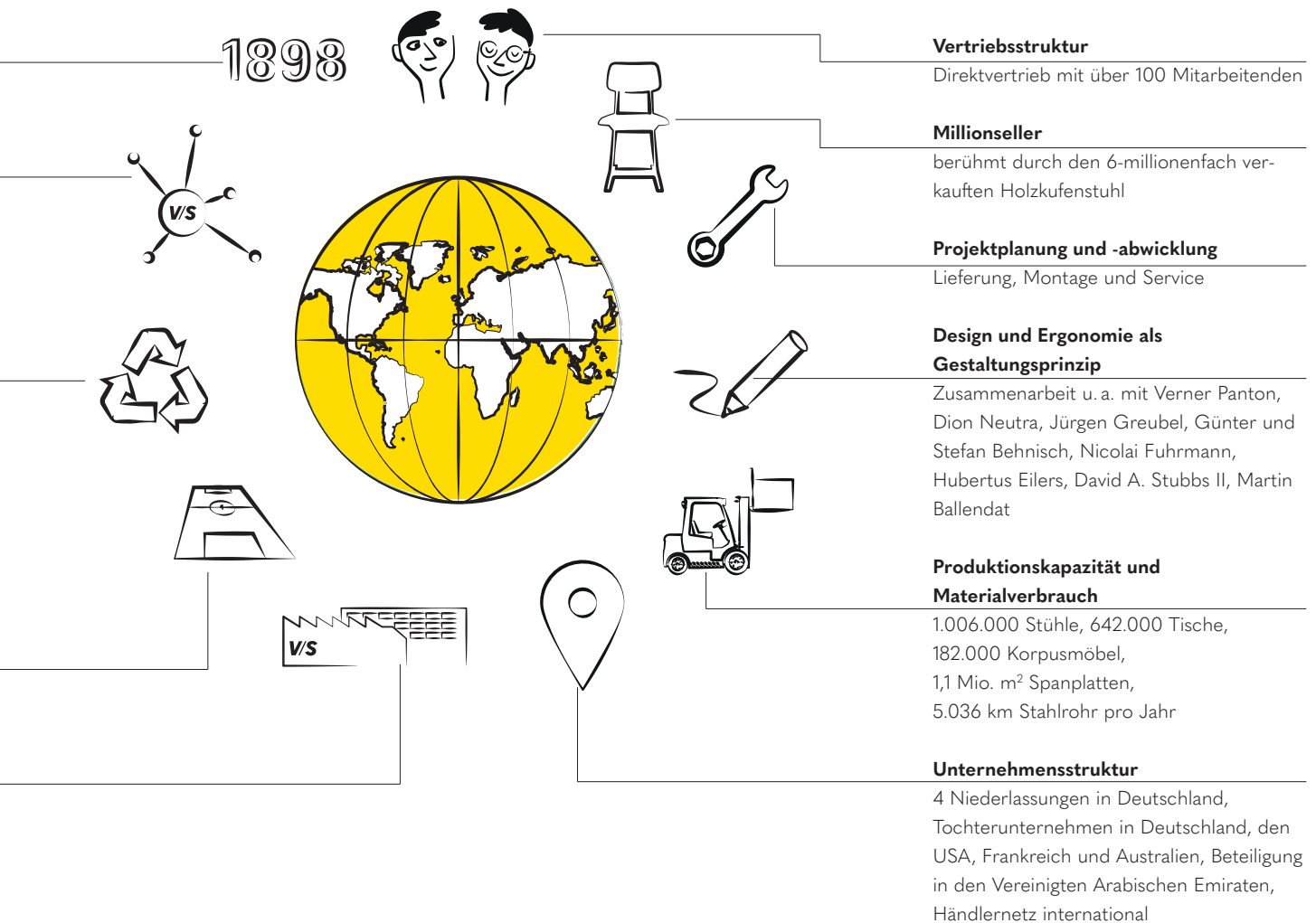



Beispielhafte Zertifikate:
 JUMPER Air Active
 Modell 33400

UPI: unsere Umweltproduktinformation

Wie nachhaltig sind unsere Produkte? Welche Umweltauswirkungen haben sie in ihren verschiedenen **Lebenszyklusabschnitten** hinsichtlich Material, Transport, Herstellung und Recycling? Darüber informieren unsere **Umweltproduktinformationen (UPI)**. Sie klären unter anderem darüber auf, wie hoch der Anteil an Recyclingmaterial bei unseren Produkten und wie niedrig der CO₂-Ausstoß bei ihrer Produktion ist. Dazu weist sie weitere Umweltwirkungen in einer detaillierten Ökobilanz aus. Neben produktspezifischen Umweltaussagen und -daten enthält die UPI auch allgemeine Statements von VS zum Thema Nachhaltigkeit.

Die Datengrundlage stammt aus der sogenannten **GaBi-Datenbank**. Deren Datensätze liefern die Grundlage für eine standardisierte Ökobilanzrechnung. Außerdem finden in der GaBi-Datenbank laufend Aktualisierungen und Anpassungen an neueste Technologien und den wirtschaftlichen Wandel statt. Damit sind die Ökobilanzergebnisse der UPI von VS eins zu eins vergleichbar mit den EPD, den Environmental Product Declarations, oder anderen Nachhaltigkeitsdatenblättern.

Zudem enthält eine UPI Aussagen über den CO₂-Fußabdruck und die Cradle-to-Gate-Bilanz. Das ist die ökobilanzielle Betrachtung der Lebenszyklusabschnitte vom Materialeinkauf über die Materialanlieferung bis zur Fertigung des Möbels.

So ist unsere UPI aufgebaut:

- Die erste Seite beinhaltet eine allgemeine Produktbeschreibung sowie Informationen zu den eingesetzten Materialien und Recyclinganteilen. Auch der Produktlebenszyklus und der CO₂-Fußabdruck werden hier dargestellt.
- Die Ökobilanz-Tabelle auf der zweiten Seite beinhaltet neben dem Treibhauspotenzial weitere Umweltauswirkungen, etwa Bodenversauerung oder Ozonschichtabbaupotenzial, und eine Cradle-to-Gate-Bilanz, also die Zusammenfassung der Lebenszyklusabschnitte A1–A3. Hier finden sich auch Angaben zu Transport und zu Auswirkungen während der Nutzung sowie Informationen zur Entsorgungs- und Verwertungsphase.
- Auf der letzten Seite der UPI zeigen wir auf, wie wir uns zum Thema Nachhaltigkeit engagieren.

Insgesamt gibt die UPI also uns und unseren Kunden einen umfassenden Blick auf die umweltbezogenen Produktmerkmale.

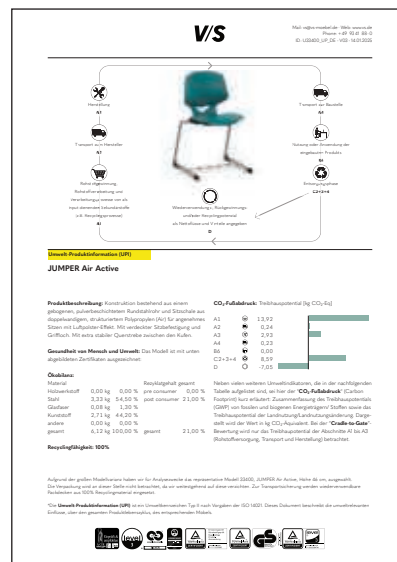



Beispielhafte Gleiter:
JUMPER Air Active
Modell 33400

Der VS-Ersatzteilservice: gelebte Nachhaltigkeit

Unsere Produkte sind auf höchste Langlebigkeit und viele Jahre Beanspruchung ausgelegt. Auch noch lange nach der Investition in unsere Möbel erhalten Sie deshalb Ersatzteile – ob Stuhlgleiter, Schlösser oder Schlüssel und vieles andere. Das schont unser aller Ressourcen und Ihren Geldbeutel.

Das Nachbestellen ist ganz einfach. Auf vs.de/de/res/Service/Ersatzteilservice finden Sie zu den gängigsten Schulprodukten Ersatzteillisten als PDF zum Downloaden:

- Bestellformular für Ersatzteile
- Umrüstung von Innenzylindern 4001 zu 18000
- Haupt-, Not- und Demontageschlüssel
- alle Ersatzteillisten zu den einzelnen VS-Produkten

Mit Hilfe von Schaubildern und Detailabbildungen lassen sich hier die benötigten Teile leicht identifizieren und sofort bestellen. Ist das benötigte Teil nicht dabei oder sind Sie sich nicht sicher, was Sie brauchen, rufen Sie unser ETS-Team einfach an. Oder schicken Sie ein Foto per Mail:

Telefon: +49 9341 88-7770

Telefax: +49 9341 88-7777

E-Mail: ersatzteil@vs-moebel.de

Außerdem bietet Ihnen der Ersatzteilservice Hinweise und Ratschläge zur sachgerechten Pflege, Reinigung und Desinfizierung unserer Produkte – von Möbeloberflächen über Sitzschalen, Stoff und Kunstleder bis zu Displays. Auch diese PDF stehen als Download auf der ETS-Seite.





Experten



Von der Funktion zum Raum

Karin Doberer begleitet mit ihrem Unternehmen LernLandSchaft europaweit die Entstehung innovativer Lernraumkonzepte im Bildungswesen.

Raumgestaltung als Merkmal
guten Ganztags

Von Karin Doberer

Seit vielen Jahren begleiten wir Schulen bei der Entwicklung von Raumkonzepten – von der Grundschule bis zum Gymnasium, im Neubau wie im Bestand. Dabei zeigt sich immer wieder: Wo multiprofessionelle Teams zusammen mit dem Träger ein pädagogisches Gesamtkonzept entwickeln und Räume als Teil dieses Konzepts verstehen, entstehen Gebäude, die Bildung fördern. Dazu ein paar Impulse.



In Funktionen denken statt in Räumen

Wenn Ganztagschulen neu entstehen oder bestehende Gebäude umgebaut werden, hören wir oft zu Beginn: „Wir brauchen noch einen Differenzierungsraum und noch einen Raum der Stille und und und ...“. Doch es kommt nicht auf die Zahl der Räume an. Räume sind Mittel zum Zweck – kein Selbstzweck. Entscheidend ist die Frage: Welche Funktionen braucht eine Schule über den ganzen Tag, damit Kinder gut lernen und sich entwickeln können?

Funktionen entstehen aus pädagogischen Anforderungen: Für Instruktionsphasen braucht es ein anderes Setting als für selbstständiges Arbeiten, Experimentieren oder Kreativsein. Rückzug und Ruhe brauchen eigene Zonen. Erst wenn diese Funktionen klar sind, zeigt sich, ob jede einen eigenen Raum braucht – oder ob sich Funktionen kombinieren lassen.

Ein Beispiel: Ein klar definiertes Kreativetelier mit passender Ausstattung kann vormittags für den Kunstunterricht und nachmittags für eine AG genutzt werden. Wird dagegen in jedem Raum eine kleine Kreativ-ecke eingerichtet, fehlt es überall an Platz und Qualität.

Bildung ist unteilbar

In vielen Schulen herrscht noch eine strikte Trennung: vormittags Unterricht („mein Raum, meine Klasse“), nachmittags Betreuung. Diese Trennung zeigt sich auch räumlich: hier der Schultrakt, dort der Ganztagsbereich.

Diese Aufteilung suggeriert, dass Wissensvermittlung ausschließlich im Unterricht stattfindet und am Nachmittag „der spielerische Rest“ folgt. Betreuerinnen und Betreuer fühlen sich dadurch oftmals abgewertet.

Aber Kinder brauchen beides, Wissen und Persönlichkeitsbildung. Und das über den ganzen Tag und im eigenen Rhythmus. Das eine Kind braucht schon vormittags Ruhe, ein anderes will nachmittags weiterarbeiten, darf es aber nicht – weil die Räume es nicht zulassen. Wir müssen deshalb aufhören, in den Kategorien „formale“ und „non-formale“ Bildung zu denken, sondern Bildung als Ganzes sehen, das überall und zu jeder Zeit stattfindet.

Dazu braucht es multiprofessionelle Teams – Lehrkräfte, Erzieherinnen und Erzieher, Sozialarbeit –, die sich mit ihren unterschiedlichen Professionen ergänzen.



Teilen schafft Raum und Mehrwert

Wenn Unterrichts- und Fachräume zeitweise leer stehen, aber versperrt sind, müssen Kinder ausweichen – obwohl genau dort Platz wäre. Das führt zu Doppelstrukturen.

Räume gemeinsam zu nutzen, ist sinnvoll – und funktioniert, wenn drei Voraussetzungen erfüllt sind:

- Klare und einheitliche Regeln: Was ist wo erlaubt? Wie verhalte ich mich richtig? Diese Regeln müssen alle durchsetzen, Lehrkräfte wie pädagogisches Personal.
- Ausreichend Stauraum: Nichts stört mehr als das Material der Nachmittags-AG im Raum des Unterrichts. Ursache ist selten Nachlässigkeit – oft fehlt es an bedarfsgerechtem Stauraum.

- Teamarbeitsplätze in räumlicher Nähe: Gibt es funktionale Einzelarbeitsplätze fürs Team, muss niemand den Klassenraum als Büro blockieren. Der Raum bleibt nutzbar.

Gemeinsame Nutzung spart Fläche, vermeidet Leerlauf und schafft pädagogischen Mehrwert – wenn sie gut organisiert ist.

Überfrachtung ist der Feind guter Pädagogik

Oft soll ein 60-Quadratmeter-Raum alles bieten können: Frontalunterricht, Stuhlkreis, Gruppenarbeit, Einzelarbeit, Rückzug, Recherche. Am Ende ist in diesem Raum für nichts mehr richtig Platz. Er ist überladen, ihm fehlt Struktur. Noch schlimmer ist es oft in Ganztagsräumen: Hausaufgaben, Spielen, Toben – alles soll parallel möglich sein. Das kann nicht gelingen.

Das Grundprinzip bei der Raumgestaltung lautet: Jeder Raum braucht eine Hauptfunktion. Nebenfunktionen sind möglich – aber nur, wenn sie sich nicht widersprechen. Ein Beispiel ist das Schülerrestaurant: Hier wird gegessen. Aber möchte ich am selben Tisch anschließend den neuen Zeichenblock auspacken? Oder umgekehrt dort, wo ich gerade mit Farbe, Kleber und Ton hantiert habe, mein Essen einnehmen? Diese Funktionen widersprechen sich. Aber ich kann an einem Tisch in der Mensa durchaus Brettspiele machen, das passt zu der kommunikativen Funktion dieses Raums.



Ordnung ist Voraussetzung für Gelingen

Flexible Möbel ohne Ordnungssystem führen zu Chaos statt zu moderner Pädagogik. Ordnung beginnt bei den Erwachsenen. Sie müssen Regeln etablieren und vorleben. Ein ganz einfaches Beispiel ist das Ordnungsprinzip. „Unterricht beginnt erst, wenn auch der Letzte seine Schultasche in die dafür vorgesehenen Boxen geschoben hat.“ Das klingt banal, wirkt aber.

Ordnung ist auch Voraussetzung, um Räume gemeinsam nutzen zu können. Dazu gehört unter anderem ausreichend Stauraum, damit nicht ein Angebot mit seinem Material dem anderen in die Quere kommt.

Ordnungsprinzipien und Regeln werden auch von Kindern und Jugendlichen eingefordert. Sie erwarten dann aber, dass diese Prinzipien auch von den Lehrkräften und Pädagogen eingehalten und durchgesetzt werden. Dann übernehmen sie selbst Verantwortung und Vandalismus nimmt ab.

Differenzierung braucht Vielfalt

„Wir brauchen mehr Differenzierungsräume“ – das hören wir häufig. Doch mehr Räume sind nicht automatisch die Lösung. Differenzierung heißt: Ein Kind kann nach einer klar formulierten Aufgabe selbst entscheiden, ob es diese alleine erledigen will, zu zweit oder in der Gruppe; ob im Stehen, Sitzen oder Liegen; ob es dazu Ruhe braucht oder sogar Nebengeräusche mag.

Gebäude sollten Orte bieten, die diese unterschiedlichen Differenzierungsbedürfnisse bedienen. Diese müssen nicht zwingend in einem eigenen „Differenzierungsraum“ zu finden sein.

Die Mensa – Herzstück des Ganztags

Mittagsverpflegung ist im Ganztags Pflicht. Aber nur um der Genüge zu tun, darf die Mensa oder das Schülerrestaurant nicht als Abfütterungshalle verstanden werden. Sie sollte ein Ort sein, an dem man gutes Essen in einer schönen Atmosphäre gerne zu sich nimmt, Kraft trinkt, sich trifft und wohlfühlt.

Gleichzeitig sollte sie mehr sein als der Platz für die Nahrungsaufnahme im Schichtbetrieb. Aber die Nebennutzung muss in Balance zur Hauptnutzung stehen. Spiele-AG oder der Schachclub passen gut. Essen und Kreativ-Angebote mit Tische oder Tinte am selben Tisch? Besser nicht.

Pädagogik zuerst, Architektur folgt

Architekten wollen nicht nur schöne, sondern pädagogisch gute Schulen bauen. Aber sie sprechen eine andere Sprache als Pädagogen. Das führt zu Missverständnissen. Ein Beispiel ist die Forderung der Pädagogen nach mehr Rückzug, mehr Ruhe. Der Architekt denkt sofort an Sofas, Chillzonen, vielleicht ein Häuschen im Raum. Pädagogisch heißt Ruhe aber auch: störungsfrei arbeiten oder Schüler in Gruppen aufteilen zu können.

Deshalb sollten Architekten und Planer erst dann einbezogen werden, wenn die Grundsatzfragen geklärt sind und die Bedarfe formuliert wurden.



Fazit

Gute Ganztagschulräume entstehen nicht allein durch mehr Quadratmeter oder flexible Möbel. Sie entstehen, wenn grundlegend neu gedacht wird. Das beginnt mit der Frage nach dem Bildungsauftrag: Wollen wir weiterhin in Unterricht und Betreuung trennen oder verstehen wir Bildung als Ganzes, als Persönlichkeitsentwicklung, die nur im Zusammenspiel unterschiedlicher Professionen gelingen kann?

Es geht weiter mit der Frage nach Funktionen statt Räumen: Was brauchen Kinder und Jugendliche wirklich über einen ganzen Tag? Welche Settings ermöglichen gutes Lernen? Wie können wir Doppelstrukturen vermeiden, indem wir Räume sinnvoll teilen? (Über all das sollten wir uns übrigens genauso für die Teambereiche Gedanken machen.)

Und es mündet in die Erkenntnis, dass ein Raum immer nur als Teil eines Ganzen funktionieren kann. Das beste Kreativatelier hilft nichts, wenn die Organisationsstrukturen für seine Nutzung fehlen. Die schönste Mensa bleibt Abfertigungshalle, wenn wir sie nicht als Herzstück des Schullebens sehen.

Nehmen sich multiprofessionelle Teams Zeit, gemeinsam über Bildung nachzudenken – nicht über Raumlisten, sondern über Bedarfe und Bedürfnisse –, dann entstehen neue Lösungen. Überschneidungen und Synergien schaffen pädagogischen wie wirtschaftlichen Mehrwert. Das entlastet alle: Kinder und Jugendliche lernen mit Freude. Pädagoginnen und Pädagogen sowie Betreuungskräfte stützen sich gegenseitig. Eltern wissen ihre Kinder gut aufgehoben.

Auch die Gesellschaft profitiert von einer solchen Schule. Als sozialer Marktplatz ist Schule heute der einzige Ort, wo wir unsere sozialen Herausforderungen noch in den Griff kriegen können: ein geschützter Raum, der willkommen heißt. Hier kann Persönlichkeitsentwicklung gelingen, wenn pädagogische Profis korrigierend einwirken können.

Experten

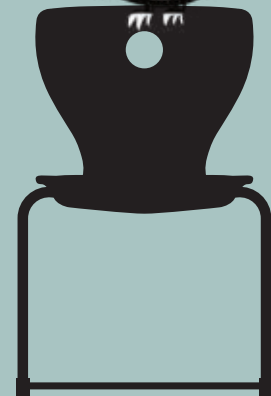



Prevent: Tische und Bänke für die Flurzone.



Flure können in Schulen als **Lern- und Aufenthaltsbereiche** genutzt werden – sofern die Möbel, die dort eingesetzt werden, bestimmte Voraussetzungen erfüllen: Sie müssen Mindestbreiten für Rettungs- und Fluchtwege freigehalten, robust und nicht brennbar oder zumindest schwer entflammbar sein. Sie dürfen keine Stolper- oder Verletzungsrisiken bergen und müssen sich sicher am Boden befestigen lassen.

Das alles bieten die Möbel unserer Prevent-Serie – und sie sehen außerdem noch gut aus. Die schlanken Tische und Bänke bestehen aus Stahlrohr, das pulverbeschichtet ist. Zehn Farben stehen dafür zur Verfügung. Die Zarge läuft rundum, bei den Stehtischen ist eine

Fußreling ins Gestell integriert. Das macht das Arbeiten im Stehen besonders ergonomisch und entspannend. Die Tisch- bzw. Sitzplatte besteht aus einem Mineralstoff mit grauweißer Oberfläche und grauschwarzer abgerundeter Kante.

Alle Prevent-Möbel gibt es in zwei Höhen und – außer dem Stehtisch – in mehreren Breiten. Sie werden am Boden befestigt, sind vandalismussicher und als nicht brennbar, entsprechend Brandschutzklasse A2-s1 nach DIN EN 13501, zertifiziert.



Serie 800-Counter: Thekenelemente als Schrank-Einhausung.



Wir haben unsere Serie 800 erweitert. Ergänzend zu den offenen und geschlossenen Regalschränken gibt es nun Thekenelemente.

Diese Elemente dienen, zusammen mit den Unterschränken, nicht nur als Tresen im **Empfangsbereich oder Sekretariat**. Sie können auch als multifunktionale Arbeits-, Aufenthalts- und Organisationsmöbel eingesetzt werden – etwa, um Räume zu strukturieren oder um in Lernzonen Anlaufstellen zu schaffen, an denen sich Schülerinnen und Schüler Aufgaben holen und Ergebnisse abgeben können.

Dank der dreiseitigen Konstruktion der Thekenelemente lassen sich auch Arbeitstische EcoTable-Q einhausen, die so einen doppelten Nutzen bekommen: Sie sind abgeschirmter Sitz- oder Coworking-Arbeitsplatz und Servicemöbel in einem.

Die Breiten der Thekenelemente sind abgestimmt auf die Maße der Unterbauschränke Serie 800 bzw. auf die des Tisches. Der Korpus besteht aus Spanplatte mit Dekorbeschichtung oder Furnier.

Größenklassen für Schulstühle und -tische nach DIN EN 1729-1



Richtiges Sitzen und ergonomisches Arbeiten in der Schule – dies setzt voraus, dass Stühle und Tische von ihren Maßen zu der Körpergröße der Schülerinnen und Schüler passen. Wie dies abgestimmt sein muss, ist in der **DIN EN 1729-1** beschrieben.

Entscheidend für gutes Sitzen ist deshalb, die Körpergrößen der Kinder und Jugendlichen regelmäßig zu prüfen und dementsprechend Stühle und Tische zuzuordnen. Alle brauchen den für ihre Größe richtigen Stuhl und Tisch. Andernfalls kann es zu Haltungsschäden kommen.

Die sechs Größenklassen nach **DIN EN 1729-1** sind durch farbige Kennpunkte leicht zu unterscheiden. Sie reichen von Sitzhöhe 30,5 Zentimeter in Größe 2 bis hin zu Sitzhöhe 50 Zentimeter in Größe 7. Entsprechend liegen die passenden Tischhöhen zwischen 53 und 82 Zentimeter.

Damit finden 1,08 Meter große Schülerinnen und Schüler ebenso die richtigen Sitz- und Arbeitsbedingungen wie solche mit einer Körpergröße von 2,07 Meter.

Körpergrößen in cm:

Max:	121,0	142,0	159,0	176,5	188,0	207,0
Min:	108,0	119,0	133,0	146,0	159,0	174,0

Kniekehlenhöhe in cm:

Max:	28,0	31,5	35,5	40,5	43,5	
Min:	31,5	35,5	40,5	43,5	48,5	>48,5

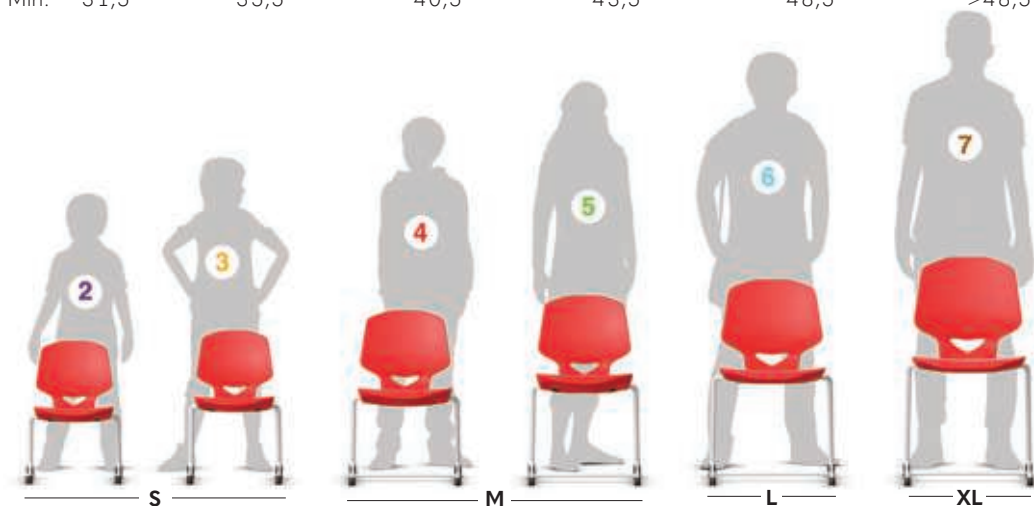

Größenklassen in cm:

Stuhl:	31,0	35,0	38,0	43,0	46,0	51,0
Tisch:	53,0	59,0	64,0	71,0	76,0	82,0

Moderne Schule

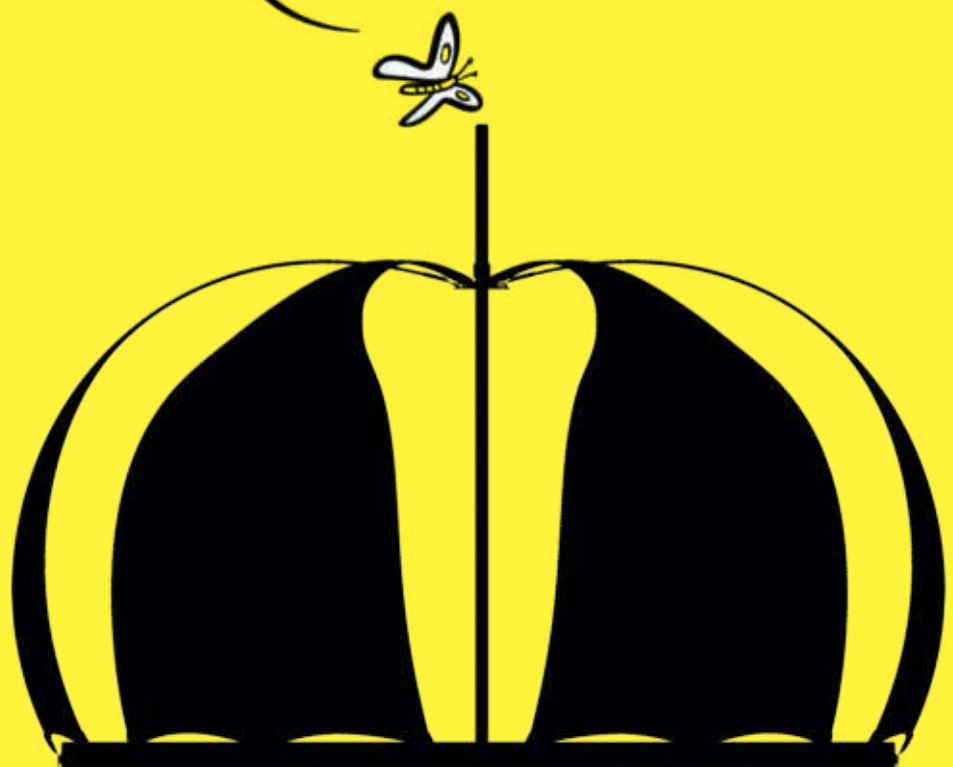



Produktinformation

**Shift+ Up
 Tisch-Bank-Podest für Präsentationen
 und bodennahe Lernen.**





Mehrzweckmöbel, als Podest, Tisch oder Bank einsetzbar. Aus den rechteckigen und dreieckigen Elementen können „Landschaften“ über maximal zwei Ebenen erstellt werden. Achsmaße passend zu Stauraummöbeln und Matten der Serie Shift+.

Gestell aus Rundstahlrohr mit rundumlaufender Rechteckrohrzarge. Die Beine sind mit konischen Stapelgleitern ausgestattet und können über einen Federstopfen 2-fach fest aufeinander gestapelt werden. Nebeneinander stehende Elemente werden mit einem flexiblen Drehverbinder zu maximal 20 qm großen Flächen verkettet. Optional mit einer Führung für Gratnells-Kunststoffkästen.

Platten aus Sperrholz. Eine Seite mit rutschfester Siebdruckstruktur als Lauffläche, Gegenseite mit einer glatten Oberfläche als Tisch und Schreibfläche einsetzbar. Dazu kann die Platte werkzeugfrei gedreht werden. Für den Einsatz als Podest können die Seiten mit Einhängelplatte geschlossen werden.

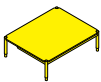
Transportwagen zur Aufnahme der Platten und der ineinander positionierten Elemente.

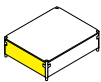
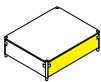
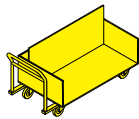
Folgende Materialgruppen stehen zur Auswahl: Gestell aus Stahlrohr: M1; Bodenplatte aus Sperrholz: L(unischwarz); Gratnells-Kunststoffkästen: C3.

								
Shift+ Up		09451	09452	09453	09454	09456	09457	09455
	b×t cm	105,5×85	104×104			174×83		
	b cm			77,5	98			
	h cm	32			22,5	91		
	h cm (2 Podeste)	59						
			60°					
	Kapazität Transportwagen					6 Podeste		
	Packungseinheit							2 Stück



Produktinformation

Leaf

Zeltelement für bodennahes Lernen.

Geeignet für den Aufbau individueller Rückzugsorte in der Klasse für einzelne Kinder oder Kleingruppen. Die **Segel** können in Kombination mit **Matten** der Serie Shift+, dem **Zeltmast** und dem **Gugl**-Stauraumelement zu Zelt- oder Höhlenlandschaften kombiniert werden. Die textilen Segel können zusätzlich an beliebige magnetisierende Flächen (Schränke der Serie Shift+) mit **Magnetbeschlägen** befestigt werden. Das runde Zelt besteht aus maximal 6 Segeln.

Segel, bestehend aus einem Stretchgewebe und Glasfaserstangen, zum Aufspannen der dreieckigen Fläche. Mit 3 Befestigungspunkten an der langen und einem Befestigungspunkt an der kurzen Seite.

Zeltmast, bestehend aus einem Vollholz-Stab mit Standteller aus HPL-Vollkernplatte, mit einem 6-fach-Adapter in zwei Höhen mittels Bajonettverschluss positionierbar.

Aufbewahrungstasche für Transport und Lagerung eines Segels inklusive der gebogenen Glasfaserstangen.

Brandschutz der Polstermatten optional nach DIN 66084 entsprechend den Klassen P-c (niedrig), P-b (mittel), P-a (hoch).

Shift+ Landscape -Matten sind mit Leaf und Gugl kombinierbar.

Der **Gugl** besteht aus einem tiefgezogenem, konischen Kunststoffkörper aus ABS. Der Korpus ist stapelbar. Für den Zugriff auf den Stauraum ist die Abdeckplatte, aus HPL-Vollkernplatte, abnehmbar und zum Schutz gegen Verrutschen mit einer Nut ausgestattet.

Folgende Materialgruppen stehen zur Auswahl: Stoffsegel: S77; Stoffbezug: S40,64,82; Körper aus Kunststoff: C(weiß, schwarzgrau RAL 7021); Abdeckplatte aus HPL: L4.

		 220 cm	 47 cm	 47 cm	 47 cm	 47 cm	 47 cm	 47 cm	 47 cm
Leaf		09447	09448	09449	01486	09446	09450	09444	
	b cm	106,2/25	flachliegend 96			85	108	5	
	t cm	87		47	63/47	105	40/13		
	h cm	8	flachliegend 226	172	40	8			3
	Anzahl im Kreis	6x	5x		1x				
		Matte	Segel	Zeltmast	Gugl	Matte	Tasche für 1 Segel	4 Magnete	



Produktinformation

Shift+ Landscape







Teppiche.

FloorFriends für bodennahes Lernen.

Teppich bestehend aus einer Oberseite aus schwarzen, strapazierfähigen Kunstfasern und einer gummierten, rutschfesten Unterseite. Seitlich mit einer Trageschleufe. In den Formen Rechteck und 60° Kreisausschnitt entsprechend den Shift+ Schrankelementen. Die kleine Einzelunterlage lässt sich ideal mit dem Stauraum- und Beistellmöbel **Gugl** kombinieren.

Der **Gugl-Korpus** besteht aus einem tiefgezogenem, konischen Kunststoffkörper aus ABS. Der Korpus ist stapelbar. Für den Zugriff auf den Stauraum ist die Abdeckplatte, aus HPL-Vollkernplatte, abnehmbar und zum Schutz gegen Verrutschen mit einer Nut ausgestattet. Optional kann der Gugl mit einem Stiftebecher in der Abdeckplatte ausgestattet werden.

Folgende Materialgruppen stehen zur Auswahl: Körper aus Kunststoff: C(weiß, schwarzgrau RAL 7021); Abdeckplatte aus HPL: L4.

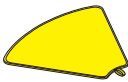
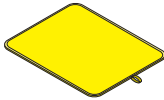
			 114,5 cm	 47 cm	 220 cm	
						
Shift+ Landscape			09440	01486	09442	09441
	b cm		41		106,4/24,4	105
	t cm		33,4	63/47	87,9	85
	h cm		0,7	40	0,7	
	Anzahl im Kreis			1x	6x 60°	
	Anzahl im Gugl		30			



Produktinformation

Shift+ Landscape Softe Sitzelemente.

Polsterelement-System bestehend aus Korpus- und Sitzelementen.

Sitzelemente und **Matten** sind lineare, runde oder bogenförmige Hocker. Einzelne Elemente können zu ganzen Landschaften kombiniert werden. Elemente bestehend aus einer Bodenplatte mit Kunststoff-, Filz- oder 2K-Universalgleitern und einem Polster aus Schaumstoff mit Kunstlederbezug.

Brandschutz der Polsterelemente optional nach DIN 66084 entsprechend den Klassen P-c (niedrig), P-b (mittel), P-a (hoch).

Korpus aus melaminharzbeschichteten Spanplatten mit angeleimter Kunststoffkante. Mit verleimter Mittelwand zur Gliederung des Korpus. Mit Lochblech-Sichrückwand.

Stauraumelemente sind linear oder bogenförmig. Der Stauraum des Linear-Elements ist beidseitig verwendbar.

Funktion: Bogenförmige Landscape-Sitz- und Schrankelemente lassen sich linear und aufgrund der abgestimmten Innen- bzw. Außenradien, Rücken an Rücken zu kreis- und schlangenförmigen Sitz-Schranklandschaften kombinieren.

Polster- und Korpus-elemente in 3 festen Sitzhöhen.

Folgende Materialgruppen stehen zur Auswahl: Korpus aus Spanplatte: L4; Lochblech: M1; Stoffbezug: S40,64,82.

		Sitzhöhen für Schüler-Sitzelemente										
		<ul style="list-style-type: none"> ● 2 = 30 cm ● 4 = 38 cm ● 6 = 46 cm 										
		114,5 cm	220 cm	220 cm	307 cm	382 cm	382 cm					
		09437	45297	09329	09367	09326	09327	09368	09325	09328	45298	
Shift+ Landscape	b cm		106		77,3	140,8/105,5				105,5		
	t cm	114,5	53		43,5	53		41	53	53		
	h cm	8	41,8			30(38)(46)					41,8	
	Fixe Höhen					2 4 6						
	Anzahl im Kreis nutzbar	1x	6x 60°		12x 30°	8x 45°						beidseitig
			einseitig									



Produktinformation

Shift+ Landscape

Polstermatten, Teppiche und Rückenrolle.

FloorFriends für bodennahes Lernen.









Polstermatten aus einem dicken, schaumgepolsterten Körper mit einer Antirutsch-Unterlage, seitlicher Trageschleufe und einem schwarzen, rundumlaufenden Gurtband. In den Formen Rechteck und 60° Kreisausschnitt entsprechend den Shift+ Schrankelementen. Die Polster-Einzelunterlage für den Boden ist auch als Stuhlaufgabe verwendbar. Die obere Sichtfläche besteht aus einem strapazierfähigem, farbigen Bezug.

Rückenrolle mit einem Innensack mit EPS-Füllung, mit strapazierfähigem, farbigem Bezug und einem schwarzen Seitenteil.

Brandschutz der Polstermatten optional nach DIN 66084 entsprechend den Klassen P-c (niedrig), P-b (mittel), P-a (hoch).

Transportwagen aus Stahlrohr für 30 Polstermatten 09445.

Folgende Materialgruppen stehen zur Auswahl: Stoffbezug: S40,64,82.

	 114,5 cm	 47 cm	 220 cm	 114,5 cm	 220 cm	 307 cm			
	09445	01486	09447	09437	09439	09438	09446	09379	09458
b cm	41	63/47	106,2/25	114,5	106,2	56,5	85	52,5	62,4
t cm	33,4		86,8		58,8	149,8	105		73
h cm	3	40			8			20	42,7
Anzahl im Kreis	6x	1x	6x 60°	1x	6x 60°				
Anzahl im Gugl	20							3	
Anzahl auf Wagen									30



Produktinformation

Stapelstein
Multifunktionales Sitz- und Spielelemente.
FloorFriends für bodennahes Lernen.



Objekt bestehend aus expandiertem Polypropylen (EPP). „Stein“ (180g) und „Board“ (268g) sind leicht, geruchlos, wasserfest und frei von chemischen Treibmitteln. Der Stapelstein lässt sich platzsparend stapeln. Ideal für multifunktionales Sitzen, Balancieren, Lernen und Spielen. Beide lassen sich optimal zu einem Bewegungssitz, mit unterschiedlichen Höhen, kombinieren. Maximale Belastung: 180kg.

Sets zu 6 oder 12 Stapelsteine, optional mit Tasche erhältlich. 6 Boards optional mit Aufbewahrungssäule.

Die **iOS-** und **Android-Stapelstein-App** ist über dem App-Store downloadbar und eröffnet endlose Spielmöglichkeiten. Mit dem Stapelstein-Creator können sogar eigene Spiele entworfen und in der App gespeichert werden.

In den **Stapelstein Play Cards** befinden sich 22 Spielideen, die man mit den Stapelstein Elementen und Balance Boards umsetzen kann. Spaß, Bewegung und Abwechslung kommen dank dieser Play Cards nicht zu kurz!

Folgende Materialgruppen stehen zur Auswahl: Stapelstein-Körper aus EPP: C5.

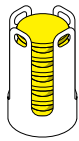
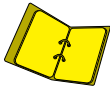
						
		09388	09389	09387	09397	09374
Stapelstein	ø mm		270		355	
	h mm		120		80	
	Anzahl	6	12	1	6	
	max. Belastung kg		180		120	
	Gewicht g		180		268	
			Stapelstein		Board	Playcards



Produktinformation

EcoTable-R
FloorFriends-Tische für bodennahes Lernen.

Gestell bestehend aus einer rundumlaufenden Rechteck-Stahlrohrzarge mit verschweißten Tischbeinen aus Rundstahlrohr, farbig epoxydharz-pulverbeschichtet. Tisch mit Bodenausgleichsschrauben, Gleitern für Hart- oder Weichböden oder mit Universalgleitern.

Tisch in extra niedriger Höhe von 40 cm für bodennahes Lernen.

Tischplatte aus einer melaminharz- oder schichtstoffbeschichteten 19-mm- oder 25-mm-Spanplatte mit angeleimter Kunststoff- oder angegossener hochfester PUR-Kante. Teils auch mit einer festen 13-mm-HPL-Vollkernplatte. Jeweils mit kantig oder rund (Radius = 25 mm) ausgeprägten Ecken.

Optional mit einer im Zargenrahmen integrierten Gratnells-Kunststoff-Box.

Folgende Materialgruppen stehen zur Auswahl: Gestell aus Stahl: M1; Platte aus Spanplatte: L6; Platte aus Spanplatte-PUR: L2; HPL-Vollkernplatte: L4; Spanplatte mit Schichtstoff: L2.

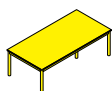
						
EcoTable-R	t = 50 cm		23000	23001	23002	23003
	t = 60 cm		23005	23006	23007	23008
	t = 65 cm		23010	23011		23013
	b cm		70	75	120	130
	h cm		40			



Produktinformation

Prevent

Tische und Bänke für die Flurzone.

System aus Bänken, Tischen und Stehtischen mit einer Fußreling.



Gestell bestehend aus einer rundumlaufenden Rechteck-Stahlrohrzarge mit verschweißten Beinen aus Quadrat-Stahlrohr, farbig epoxydharz-pulverbeschichtet. Tisch und Bank sind für die Aufstellung in Flure bzw. Brandschutzzonen standardmäßig mit einer Bodenbefestigung ausgestattet. Sie sind vandalismussicher, d.h. kratzfest, feuchtigkeits- und hitzebeständig sowie Graffiti-resistent. Alle Oberflächen sind leicht zu reinigen und desinfizierbar.

Tische jeweils in 2 Sitz- und Stehhöhen. **Bank** in 2 Sitzhöhen.

Sitz- und **Tischplatte** aus einer 12-mm Mineralplatte mit durchgehenden Schrauben am Gestell befestigt.

Brandschutz: Alle Modelle sind als nicht brennbar, entsprechend der Brandschutzklasse A2-s1 d0, nach DIN EN 13501-1, eingestuft.

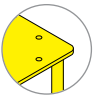
Folgende Materialgruppen stehen zur Auswahl: Gestell aus Stahlrohr: M1; Mineralplatte: L(grauweiß A2).

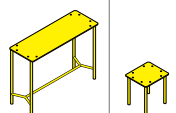
	Tischhöhen (± 2 cm) für Schülertische Sitz (Anhang A) Steh (Anhang C) ● 4 = 64 cm ● C4 = 88 cm ● 6 = 76 cm ● C6 = 106 cm						
	Sitzhöhen für Schülerbänke ● 4 = 38 cm ● 6 = 46 cm						
Prevent	Tisch			Stehtisch	Bank		
	t = 39 cm				31041	31042	31043
	t = 44 cm			23304			
	t = 54 cm	23300	23302				
	t = 74 cm		23301	23303			
	b cm	74		124	44	64	114
Fixe Höhen	4 6			C4 C6	4 6		



Produktinformation

LinkUp
Mobile Stellwand

System bestehend aus einer fahrbaren Stellwand. Mehrere Stellwände können optional über magnetische Verbindungsbeschläge verkettet werden. Mehrere Stellwände können platzsparend ineinander geschoben werden.

Konstruktion in Rahmenbauweise mit einem rundumlaufenden Stahlrohr auf einer Traverse, einem Füllelement oder einer Rundum-Stoffbespannung.

Füllelement aus **1.** einer magnethaftenden und beschreibbaren, emailbeschichteten Spanplatte, **2.** aus einer korkbeschichteten, pinnfähigen Spanplatte oder aus **3.** einer kork- und textilbeschichteten, pinnfähigen Spanplatte.

Rundum-Stoffbespannung als **4.** Sichtschutz und optional mit einer akustisch wirksamen Füllung.

Stützelemente bestehend aus 2 kurzen Kufen mit jeweils 2 Rollen.

Folgende Materialgruppen stehen zur Auswahl: Gestell aus Metall: M(arcctic, schwarz RAL 9011); Schreibfläche aus Stahl: E(weiß); Pinnfläche aus Kork: K(Kork natur); Pinnfläche aus Stoff: S72; Stoffbezug: S46,51,74,78,79.

LinkUp	h Gesamt = 153 cm	05593	05594						
	h Gesamt = 173 cm	05591	05592						
	b cm	82	102	07844	06962	06963	06966	07947	07896
	t cm	32							
				Stifthalter	Wischer	Wischfilz 10 Stück	Boardmarker 4 Stück	Magnet 1 Stück	Pinn-Nadel 100 Stück
	b×h×t cm			15×14×2,5					



Produktinformation

Welcome

Garderobensystem für Kitas und Grundschulen mit dem Konzept „Hausschuhe im Unterricht“.







System bestehend aus einem Wandpaneel mit Garderobenhaken, einem Schuhschrank und einem Hängeschrank, optional kombinierbar.

Wandpaneel bestehend aus einer 19 mm starken melaminharzbeschichteten Spanplatte mit 4 versetzt angeordneten, schwarzen 2-fach-Haken. Die TÜV-zertifizierten Haken sind zur Vermeidung von Verletzungen abgerundet und mit einem gewölbten Überhang ausgestattet. Der montagebedingte Abstand zur Wand wird mit einer Dichtungslippe geschlossen. Das Wandpaneel gibt es in zwei Höhen, für Kitas und Grundschulen und ist jeweils von maximal 8 Kindern nutzbar.

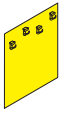
Schuhschrank bestehend aus einem Korpus aus melaminharzbeschichteter Spanplatte mit einer Mittelwand und 2 festverleimten Böden. Die 4 Schuhfächer für 8 Paar Schuhe können optional mit einer Schuhablage aus schwarzem Kunststoff ausgestattet werden. Auf dem oberen Boden kann eine Abdeckplatte aus widerstandsfähigem HPL montiert werden. Der Schuhschrank, mit einem zurückspringenden 8-mm-Sockelboden, wird vor dem Wandpaneel positioniert und mit diesem verschraubt.

Hängeschrank bestehend aus einem 4-fach gegliederten Korpus aus melaminharzbeschichteter Spanplatte. Der Hängeschrank wird über dem Wandpaneel direkt an der Wand befestigt.

Folgende Materialgruppen stehen zur Auswahl: Korpus aus Spanplatte: L6; Wandpaneel aus Spanplatte: L3.

							
Welcome		40030	40031	40032	40033	40034	40035
	b×h×t cm	100×121,5×9	100×159×9	100×40,4×35	100×30×25	100×35,5×1,3	47,1×4,4×31,9
	OH	3	4				
		Garderobensystem		Schuhschrank	Hängeschrank	Abdeckplatte	Schuhablage

Schülerstühle





Produktinformation

JUMPER Air Active

Vorwärts federnder Freischwinger für Schüler/innen.

Gestell aus einem gebogenen, pulverbeschichtetem oder verchromtem Rundstahlrohr. Bei den Größen 4-7 mit extra stabiler Querstrebe zwischen den Kufen. Der Stuhl ist stapelbar (siehe Tabelle).

Schülerstühle in 6 festen Sitzhöhen.

Sitzschale aus doppelwandigem, strukturiertem Polypropylen (Air) für angenehmes Sitzen mit Luftpolster-Effekt. Mit verdeckter Sitzbefestigung und Griffloch. Modell Comfort bei den Größen 5 und 6 mit großer Sitzschale.

Ausstattung und Optionen. Gleiter für Hart- oder Weichböden oder 2K-Universalgleiter bzw. optional Wechselgleiter mit austauschbaren Gleitelementen.

Folgende Materialgruppen stehen zur Auswahl: Gestell aus Stahlrohr: M1,(verchromt); Sitz und Lehne: C4.

	Sitzhöhen (± 1 cm) für Schülerstühle ● 2 = 31 cm ● 3 = 35 cm ● 4 = 38 cm ● 5 = 43 cm ● 6 = 46 cm ● 7 = 51 cm			
JUMPER Air Active			33400	
Comfort				33401
Fixe Höhen			2 3	4 5 6 7
Fixe Höhen cm				43(46)
Sitzschale			S S	M M L XL
Stapelbarkeit				5



Produktinformation

JUMPER Air Four Vierbeinstuhl für Schüler/innen.

Gestell aus einem gebogenen, pulverbeschichtetem oder verchromtem Rundstahlrohr. Der Stuhl ist stapelbar (siehe Tabelle). Optional mit Doppelrollen erhältlich.

Schülerstühle in 6 festen Sitzhöhen.

Sitzschale aus doppelwandigem, strukturiertem Polypropylen (Air) für angenehmes Sitzen mit Luftpolster-Effekt. Mit verdeckter Sitzbefestigung und Griffloch.

Ausstattung und Optionen. Gleiter für Hart- oder Weichböden bzw. 2K-Universalgleiter oder Doppelrollen.

Zubehör. Stapelkarren Modell 31198 für 1 Stapel Stühle (Größe 6).

Folgende Materialgruppen stehen zur Auswahl: Gestell aus Stahlrohr: M1,(verchromt); Sitz und Lehne: C4.

	Sitzhöhen (± 1 cm) für Schülerstühle ● 2 = 31 cm ● 3 = 35 cm ● 4 = 38 cm ● 5 = 43 cm ● 6 = 46 cm ● 7 = 51 cm			
JUMPER Air Four			33300	33319
	Fixe Höhen		2 3 4 5 6 7	
	Sitzschale		S S M M L XL	
	Stapelbarkeit		5	



Produktinformation

JUMPER Air Move
Höhenverstellbarer Drehstuhl für Schüler/innen.

Gestell bestehend aus einem Alukreuzfuß und einer Gasfeder mit Kunststoffabdeckung. Modell Fix gibt es in fester Sitzhöhe sowie Lift mit Höhenverstellung.

Schülerstühle in einer festen Sitzhöhe oder höhenverstellbar.

Sitzschale aus doppelwandigem, strukturiertem Polypropylen (Air) für angenehmes Sitzen mit Luftpolster-Effekt. Mit verdeckter Sitzbefestigung und Griffloch.

Ausstattung und Optionen. Gleiter oder Rollen für Hart- oder Weichböden oder 2K-Universalgleiter. Optional mit Fußring (Modell 33506) oder mit besonders ergonomischer 3-D-Wippmechanik. Mit Huckepack-Haken für die Stuhlaufhängung an Tischplatten.

Folgende Materialgruppen stehen zur Auswahl: Fußkreuz aus Aluminium: M1; Sitz und Lehne: C4.

		Sitzhöhen (± 1 cm) für Schülerstühle ● 3 = 35 cm ● 4 = 38 cm ● 5 = 43 cm ● 6 = 46 cm ● 7 = 51 cm Bei Rollen 23,5 mm Höhenzuwachs.			
JUMPER Air Move	Fix			33501	
	Lift				33502 33506
		Fixe Höhe		6	
		Stufenlos höhenverstellbar			35-43,9 cm (3 4 5) 41,8-54,6cm (5 6 7)
	Sitzschale		L	M	L



Produktinformation

JUMPER Ply Active

Vorwärts federnder Freischwinger für Schüler/innen.

Gestell aus einem gebogenen, pulverbeschichtetem oder verchromtem Rundstahlrohr. Bei den Größen 4-7 mit extra stabiler Querstrebe zwischen den Kufen. Der Stuhl ist stapelbar (siehe Tabelle).

Schülerstühle in 6 festen Sitzhöhen.

Sitzschale aus Sperrholz (Ply) mit Antirutschlack, verdeckter Sitzbefestigung und Griffloch. Modell Comfort bei den Größen 5 und 6 mit großer Sitzschale.

Ausstattung und Optionen. Gleiter für Hart- oder Weichböden oder 2K-Universalgleiter bzw. optional Wechselgleiter mit austauschbaren Gleitelementen.

Folgende Materialgruppen stehen zur Auswahl: Gestell aus Stahlrohr: M1,(verchromt); Sitz und Lehne: H1.

		Sitzhöhen (± 1 cm) für Schülerstühle ● 2 = 31 cm ● 3 = 35 cm ● 4 = 38 cm ● 5 = 43 cm ● 6 = 46 cm ● 7 = 51 cm			
JUMPER Ply Active					33450
	Comfort				33451
	Fixe Höhen			2 3	4 5 6 7
	Fixe Höhen cm				43(46)
	Sitzschale			S S	M M L XL
Stapelbarkeit					5



Produktinformation

JUMPER Ply Four Vierbeinstuhl für Schüler/innen.

Gestell aus einem gebogenen, pulverbeschichtetem oder verchromtem Rundstahlrohr. Der Stuhl ist stapelbar (siehe Tabelle).

Schülerstühle in 6 festen Sitzhöhen. Optional mit Doppelrollen erhältlich.

Sitzschale aus Sperrholz (Ply) mit Antirutschlack, verdeckter Sitzbefestigung und Griffloch.

Ausstattung und Optionen. Gleiter für Hart- oder Weichböden bzw. 2K-Universalgleiter oder Doppelrollen.

Zubehör. Stapelkarren Modell 31198 für 1 Stapel Stühle (Größe 6).

Folgende Materialgruppen stehen zur Auswahl: Gestell aus Stahlrohr: M1,(verchromt); Sitz und Lehne: H1.

	Sitzhöhen (± 1 cm) für Schülerstühle ● 2 = 31 cm ● 3 = 35 cm ● 4 = 38 cm ● 5 = 43 cm ● 6 = 46 cm ● 7 = 51 cm			
JUMPER Ply Four			33350	33369
	Fixe Höhen		2 3 4 5 6 7	
	Sitzschale		S S M M L XL	
	Stapelbarkeit		5	



Produktinformation

JUMPER Ply Move

Höhenverstellbarer Drehstuhl für Schüler/innen.

Gestell bestehend aus einem Alukreuzfuß und einer Gasfeder mit Kunststoffabdeckung.

Schülerstühle höhenverstellbar.

Sitzschale aus Sperrholz (Ply) mit Antirutschlack, verdeckter Sitzbefestigung und Griffloch.

Ausstattung und Optionen. Gleiter oder Rollen für Hart- oder Weichböden oder 2K-Universalgleiter. Optional mit Fußring (Modell 33556) oder mit besonders ergonomischer 3-D-Wippmechanik. Mit Huckepack-Haken für die Stuhlaufhängung an Tischplatten.

Folgende Materialgruppen stehen zur Auswahl: Fußkreuz aus Aluminium: M1; Sitz und Lehne: H1.

		Sitzhöhen (± 1 cm) für Schülerstühle ● 3 = 35 cm ● 4 = 38 cm ● 5 = 43 cm ● 6 = 46 cm ● 7 = 51 cm Bei Rollen 23,5 mm Höhenzuwachs.			
JUMPER Ply Move	Lift			33552	33556
		Stufenlos höhenverstellbar		33,3-43,4 cm (3 4 5)	41,5-56,7 cm (5 6 7)
		Sitzschale		M	L



Produktinformation

PantoMove-LuPo
Kreuzfußstuhl für ergonomisches Sitzen.

Gestell bestehend aus einem Alukreuzfuß und einer Gasfeder mit Kunststoffabdeckung. Modell Fix gibt es in fester Sitzhöhe sowie Lift mit Höhenverstellung.

Schülerstühle in einer festen Sitzhöhe oder höhenverstellbar.

Sitzschale aus doppelwandigem, strukturiertem Polypropylen (LuPo) für angenehmes Sitzen mit Luftpolster-Effekt. Mit verdeckter Sitzbefestigung und Griffloch.

Ausstattung und Optionen. Gleiter oder Rollen für Hart- oder Weichböden oder 2K-Universalgleiter. Optional mit Fußring (Modell 31506) oder mit besonders ergonomischer 3-D-Wippmechanik. Modell 31505 mit einer gewichtsreduzierten, kindgerechten Gasfederauslösung. Mit Huckepack-Haken für die Stuhlaufhängung an Tischplatten.

Folgende Materialgruppen stehen zur Auswahl: Gestell aus Stahlrohr: M1; Sitz und Lehne: C1.

		Sitzhöhen (± 1 cm) für Schülerstühle ● 3 = 35 cm ● 4 = 38 cm ● 5 = 43 cm ● 6 = 46 cm ● 7 = 51 cm Bei Rollen 23,5 mm Höhenzuwachs.				
PantoMove-LuPo	Fix			31501		
	Lift				31505	31506
	Fixe Höhe			6		
	Stufenlos höhenverstellbar				34,1-43 cm (3 4 5)	42,4-55,2 cm (5 6 7)
	Sitzschale			L	M	L



Produktinformation

PantoSwing-LuPo Vorwärts federnder Freischwinger für ergonomisches Sitzen.

Gestell aus einem gebogenen, pulverbeschichtetem oder verchromtem Rundstahlrohr. Bei den Größen 4-7 mit extra stabiler Querstrebe zwischen den Kufen.

Schülerstühle in 6 festen Sitzhöhen.

Sitzschale aus doppelwandigem, strukturiertem Polypropylen (LuPo) für angenehmes Sitzen mit Luftpolster-Effekt. Mit verdeckter Sitzbefestigung und Griffloch. Modell Comfort bei den Größen 5 und 6 mit großer Sitzschale.

Ausstattung und Optionen. Gleiter für Hart- oder Weichböden oder 2K-Universalgleiter bzw. optional Wechselgleiter mit austauschbaren Gleitelementen. Optional mit Tischkantenschutz bei Huckepack-Aufstuhlung.

Folgende Materialgruppen stehen zur Auswahl: Gestell aus Stahlrohr: M1,(verchromt); Sitz und Lehne: C1.

		Sitzhöhen (± 1 cm) für Schülerstühle ● 2 = 31 cm ● 3 = 35 cm ● 4 = 38 cm ● 5 = 43 cm ● 6 = 46 cm ● 7 = 51 cm	Optionaler Kantenschutz bei Huckepack-Aufstuhlung.			
PantoSwing-LuPo					31400	
	Comfort					31401
	Fixe Höhen			2 3 4 5 6 7		
	Fixe Höhen cm					43(46)
	Sitzschale			S S	M M L XL	L XL



Produktinformation

**Compass-LuPo
 Vierbeinstuhl.**

Gestell aus gebogenem und verschweißtem, pulverbeschichtetem oder verchromtem Rundstahlrohr.

Schülerstühle in 6 festen Sitzhöhen.

Sitzschale aus doppelwandigem, strukturiertem Polypropylen (LuPo) für angenehmes Sitzen mit Luftpolster-Effekt. Mit verdeckter Sitzbefestigung und Griffloch.

Ausstattung und Optionen. Gleiter für Hart- oder Weichböden oder mit 2K-Universalgleitern sowie mit harten bzw. weichen Rollen.

Folgende Materialgruppen stehen zur Auswahl: Gestell aus Stahlrohr: M1,(verchromt); Sitz und Lehne: C1.

		Sitzhöhen (± 1 cm) für Schülerstühle ● 2 = 31 cm ● 3 = 35 cm ● 4 = 38 cm ● 5 = 43 cm ● 6 = 46 cm ● 7 = 51 cm		 
Compass	LuPo			31300 31304 ● 2 ● 3 ● 4 ● 5 ● 6 ● 7 S S M M L XL
		Fixe Höhen		
		Sitzschale		



Produktinformation

PantoMove-VF

Kreuzfußstuhl für ergonomisches Sitzen.

Gestell bestehend aus einem Alukreuzfuß und einer Gasfeder mit Kunststoffabdeckung.

Schülerstühle höhenverstellbar.

Sitzschale aus Sperrholz mit Antirutschlack, mit sichtbarer Sitz-Befestigung sowie mit Griffloch.

Ausstattung und Optionen. Gleiter oder Rollen für Hart- oder Weichböden oder 2K-Universalgleiter. Optional mit Fußring (Modell 31526) oder mit besonders ergonomischer 3-D-Wippmechanik. Mit Huckepack-Haken für die Stuhlaufhängung an Tischplatten.

Folgende Materialgruppen stehen zur Auswahl: Gestell aus Stahlrohr: M1; Sitz und Lehne: H1.

		Sitzhöhen (± 1 cm) für Schülerstühle ● 3 = 35 cm ● 4 = 38 cm ● 5 = 43 cm ● 6 = 46 cm ● 7 = 51 cm Bei Rollen 23,5 mm Höhenzuwachs.			
PantoMove-VF	Lift				
		Stufenlos höhenverstellbar		31525	31526
		Sitzschale		34,1-43 cm (3 4 5)	42,4-55,2 cm (5 6 7)
				M	L



Produktinformation

PantoSwing-VF
Vorwärts federnder Freischwinger
für ergonomisches Sitzen.

Gestell aus einem gebogenen, pulverbeschichtetem oder verchromtem Rundstahlrohr. Bei den Größen 4-7 mit extra stabiler Querstrebe zwischen den Kufen.

Schülerstühle in 6 festen Sitzhöhen.

Sitzschale aus Sperrholz (VF) mit Antirutschlack. Mit verdeckter Sitzbefestigung und Griffloch. Modell Comfort bei den Größen 5 und 6 mit großer Sitzschale.

Ausstattung und Optionen. Gleiter für Hart- oder Weichböden oder 2K-Universalgleiter bzw. optional Wechselgleiter mit austauschbaren Gleitelementen. Optional mit Tischkantenschutz bei Huckepack-Aufstuhlung.

Folgende Materialgruppen stehen zur Auswahl: Gestell aus Stahlrohr: M1,(verchromt); Sitz und Lehne: H1.

		Sitzhöhen (± 1 cm) für Schülerstühle ● 2 = 31 cm ● 3 = 35 cm ● 4 = 38 cm ● 5 = 43 cm ● 6 = 46 cm ● 7 = 51 cm	Optionaler Kantenschutz bei Huckepack-Aufstuhlung.			
PantoSwing-VF					31420	
	Comfort					31421
	Fixe Höhen			2 3	4 5 6 7	
	Fixe Höhen cm					43(46)
	Sitzschale			S S	M M L XL	L XL



Produktinformation

Compass-VF Vierbeinstuhl.

Gestell aus gebogenem und verschweißtem, pulverbeschichtetem oder verchromtem Rundstahlrohr.



Stuhlgrößen in 6 festen Sitzhöhen.

Sitzschale aus Sperrholz (VF) mit Antirutschlack und unsichtbarer Sitz-Befestigung.

Ausstattung und Optionen. Gleiter für Hart- oder Weichböden oder mit 2K-Universalgleitern sowie mit harten bzw. weiche Rollen.
Maximale Stapelmenge (ST) siehe Tabelle.

Zubehör. Stapelkarren Modell 31198 für 1 Stapel Stühle der Größenklasse 6 (46 cm).

Folgende Materialgruppen stehen zur Auswahl: Gestell aus Stahlrohr: M1,(verchromt); Sitz und Lehne: H1.

		Sitzhöhen (± 1 cm) für Schülerstühle ● 2 = 31 cm ● 3 = 35 cm ● 4 = 38 cm ● 5 = 43 cm ● 6 = 46 cm ● 7 = 51 cm			
Compass	VF			31320	31324
		Fixe Höhen		2 3 4 5 6 7	
		Sitzschale		S S M M L XL	
		Stapelbarkeit		10	



Produktinformation

KN-39

Vierbeinstuhl.

Gestell aus verschweißtem, pulverbeschichtetem oder verchromtem Rundstahlrohr.



Stühle in 2 festen Sitzhöhen.

Sitz und Lehne aus Sperrholz mit sichtbarer Sitz-Befestigung. Optional einseitig straff gepolstert.

Ausstattung und Optionen. Universalgleiter und Gleiter für Hart- oder Weichböden. Maximale Stapelmenge siehe Tabelle.

Zubehör. Stapelwagen Modell 3834 für 2 Stapel und Stapelkarren Modell 3835 für 1 Stapel Stühle der Größenklasse 6.

Folgende Materialgruppen stehen zur Auswahl: Gestell aus Stahlrohr: M1,(verchromt); Sitz und Lehne: H1; Stoffbezug: S40,46,51,64,74,78,79,82.

	Sitzhöhen (± 1 cm) für Schülerstühle ● 5 = 43 cm ● 6 = 46 cm				
KN-39			03901	03902	03903
	Fixe Höhen		5 6	6	
	Stapelbarkeit		10		



Produktinformation

Classic Kufenstuhl.

Gestell aus Seiten, Kufen und Sitzträgern aus massivem Buchenholz. Sitzträger mit Huckepack-Ausrüstung zum Aufstuhlen auf die Tischplatte.

Schülerstühle in 5 festen Sitzhöhen.

Sitz und Lehne aus massivem Buchenholz bzw. aus Buchensperrholz mit sichtbarer Rücken-Befestigung.

Ausstattung und Optionen. Gleiter für Hart- oder Weichböden.

Folgende Materialgruppen stehen zur Auswahl: Gestell aus Holz: H(natur); Sitz und Lehne: H(natur).

	Sitzhöhen (± 1 cm) für Schülerstühle ● 2 = 31 cm ● 3 = 35 cm ● 4 = 38 cm ● 5 = 43 cm ● 6 = 46 cm			
Classic	Fixe Höhen		03100	03101
			2	3 4 5 6



Produktinformation

**LuPoGlide
Kufenstuhl.**

Gestell aus verschweißten U-förmigen Kufen und Sitzträgern, aus pulverbeschichtetem Ovalstahlrohr. Huckepack-Ausrüstung zum Aufstuhlen auf die Tischplatte. Modell „Comfort“ mit extra breiter Sitzfläche.

Schülerstühle in 6 festen Sitzhöhen.

Sitz und Lehne aus doppelwandigem, strukturiertem Polypropylen für angenehmes Sitzen mit Luftpolster-Effekt. Rücken mit Griffmulde.

Ausstattung und Optionen. Gleiter für Hart- oder Weichböden oder 2K-Universalgleiter. Maximale Stapelmenge (ST) siehe Tabelle.

Zubehör. Stapelwagen 3414 für 2 Stapel und Stapelkarren Modell 3415 für 1 Stapel Stühle der Größenklasse 5 und 6.

Folgende Materialgruppen stehen zur Auswahl: Gestell aus Stahlrohr: M1,(verchromt); Sitz und Lehne: C(schwarzgrau RAL 7021, delphingrau).

		Sitzhöhen (± 1 cm) für Schülerstühle ● 2 = 31 cm ● 3 = 35 cm ● 4 = 38 cm ● 5 = 43 cm ● 6 = 46 cm ● 7 = 51 cm		
LuPoGlide	Standard			03430
	Comfort			03434
		Fixe Höhen		2 3 4 5 6 7 6 7
		Sitzschale		M M M L L XL XL
		Stapelbarkeit		10



Produktinformation

BasicGlide Kufenstuhl.

Gestell aus verschweißten U-förmigen Kufen und Sitzträgern, aus pulverbeschichtetem Ovalstahlrohr. Huckepack-Ausrüstung zum Aufstuhlen auf die Tischplatte. Modell „Comfort“ mit extra breiter Sitzfläche.



Schülerstühle in 6 festen Sitzhöhen.

Sitz und Lehne aus Sperrholz mit sichtbarer Sitz-Befestigung. Optional einseitig straff gepolstert.

Ausstattung und Optionen. Gleiter für Hart- oder Weichböden oder 2K-Universalgleiter. Maximale Stapelmenge (ST) siehe Tabelle.

Zubehör. Stapelwagen 3414 für 2 Stapel und Stapelkarren Modell 3415 für 1 Stapel Stühle der Größenklasse 5 und 6.

Folgende Materialgruppen stehen zur Auswahl: Gestell aus Stahlrohr: M1,(verchromt); Sitz und Lehne: H1; Stoffbezug: S40,46,51,64,74,78,79,82.

		Sitzhöhen (± 1 cm) für Schülerstühle ● 2 = 31 cm ● 3 = 35 cm ● 4 = 38 cm ● 5 = 43 cm ● 6 = 46 cm ● 7 = 51 cm				
BasicGlide	Standard		03402			
	Comfort			03405	03406	03407
	Fixe Höhen		2 3 4 5 6		6 7	
	Sitzschale		S M M L L		XL XL	
	Stapelbarkeit					10



Produktinformation

Hokki/Hokki+



Hocker, Hocker mit Höhenverstellung.

Hocker aus stabilem, strapazierfähigem und extrem kratzfestem Polypropylen, voll recycelbar. Mit einer schaumstoff-belegten, leichten grauen Sitzmulde oder optional mit einer extra weich gepolsterten Kunstlederauflage. Bodenaufgabe aus thermoplastischem, schwarzen Kunststoff mit dem Polypropylenkörper verschraubt.

Stuhlgrößen in 4 festen Höhen sowie in zwei Größen mit Gasfederhöhenverstellung.

Funktion: Ermöglicht eine kontrolliert freie Beweglichkeit durch abgerundete Stellflächen, die den gesamten Bewegungsapparat anregt. Einfaches Tragen durch ergonomisch geformten, wellenförmigen Sitzflächenrand zum Greifen, der auch das Wegrollen verhindert. Der Hocker ist leicht zu transportieren und platzsparend zusammenstellbar. Höhenverstellbare Modelle mit Rundumauslösung und ergonomischer Tiefenfederung.

Folgende Materialgruppen stehen zur Auswahl: Körper aus Kunststoff: C2.

		Sitzhöhen (± 1 cm) für Schülerhocker ● 2 = 31 cm ● 4 = 38 cm ● 5 = 43 cm ● 6 = 46 cm ● 7 = 51 cm				
Hokki	Fix			03825		
Hokki+	Lift				03813	03814
		Fixe Höhen		2 4 6 7		
		Stufenlos höhenverstellbar			38-50 cm (4 5 6 7)	50-68 cm (7)
		Sitz b cm			34,5	
		Optimale Tischhöhe		2 4 6 7	61-80 cm (4 5 6 7)	73-98cm (7)



Produktinformation

JUMPER Air Stool Vierbeinhocker, Kreuzfußhocker.

Vierbeinhocker.

Gestell aus verschweißtem, pulverbeschichtetem oder verchromtem Rundstahlrohr. Optional mit Rollen.

Hocker in 5 festen Höhen.

Sitzschale aus doppelwandigem, strukturiertem Polypropylen (Air) für angenehmes Sitzen mit Luftpolster-Effekt. Sitz mit gerundeten Ecken und verdeckter Befestigung.

Ausstattung und Optionen. Gleiter oder Rollen für Hart- oder Weichböden oder 2K-Universalgleiter. Maximale Stapelmenge siehe Tabelle.

Kreuzfußhocker.



Gestell bestehend aus einem Alukreuzfuß und einer Gasfeder mit Kunststoffabdeckung. Optional mit Rollen.

Hocker höhenverstellbar und drehbar.

Sitzschale aus doppelwandigem, strukturiertem Polypropylen (Air) für angenehmes Sitzen mit Luftpolster-Effekt. Sitz mit gerundeten Ecken und verdeckter Befestigung.

Ausstattung und Optionen. Gleiter oder Rollen für Hart- oder Weichböden oder 2K-Universalgleiter.

Folgende Materialgruppen stehen zur Auswahl: Gestell aus Stahlrohr: M1,(verchromt); Sitz aus Kunststoff: C4.

		Sitzhöhen (± 1 cm) für Schülerhocker ● 3 = 35 cm ● 4 = 38 cm ● 5 = 43 cm ● 6 = 46 cm ● 7 = 51 cm				
JUMPER Air Stool	Fix			33700	33702	
	Lift					33714
	Fixe Höhen			3 4 5 6 7	6	
	Stufenlos höhenverstellbar					39,1-51,7 cm (4 5 6 7)
	Sitz b×t cm				34×34	
	Stapelbarkeit				10	
		Höhenzuwachs bei Rollen mm				+ 25,0



Produktinformation

JUMPER Ply Stool
Vierbeinhocker, Kreuzfußhocker.

Vierbeinhocker.

Gestell aus verschweißtem, pulverbeschichtetem oder verchromtem Rundstahlrohr. Optional mit Rollen.

Hocker in 5 festen Höhen.

Sitz mit gerundeten Ecken aus Sperrholz (Ply) mit Antirutschlack und verdeckter Sitzbefestigung. Optional mit einem gepolsterten Sitz.

Ausstattung und Optionen. Gleiter oder Rollen für Hart- oder Weichböden oder 2K-Universalgleiter. Maximale Stapelmenge siehe Tabelle.

Kreuzfußhocker.

Gestell bestehend aus einem Alukreuzfuß und einer Gasfeder mit Kunststoffabdeckung. Optional mit Rollen.

Hocker höhenverstellbar und drehbar.

Sitz mit gerundeten Ecken aus Sperrholz (Ply) mit Antirutschlack und verdeckter Sitzbefestigung. Optional mit einem gepolsterten Sitz.

Ausstattung und Optionen. Gleiter oder Rollen für Hart- oder Weichböden oder 2K-Universalgleiter.

Folgende Materialgruppen stehen zur Auswahl: Gestell aus Stahlrohr: M1,(verchromt); Sitz aus Holz: H1,(Eiche natur); Stoffbezug: S46,51,74,78,79.

		Sitzhöhen (± 1 cm) für Schülerhocker ● 3 = 35 cm ● 4 = 38 cm ● 5 = 43 cm ● 6 = 46 cm ● 7 = 51 cm						
JUMPER Ply Stool	Fix		33750		33752			
		mit Sitzpolster			33751		33753	
	Lift						33764	
		mit Sitzpolster						33765
		Fixe Höhen	3 4 5 6 7		6 7		6	
		Stufenlos höhenverstellbar						36,3-49,1cm (4 5 6 7) 37,8-50,6cm (4 5 6 7)
		Sitz b×t cm					34×34	
	Stapelbarkeit			10				
	Höhenzuwachs bei Rollen mm						+ 25,0	



Produktinformation

Solo Vierbeinhocker.

Gestell aus verschweißtem, pulverbeschichtetem Rundstahlrohr.

Hocker in 5 festen Höhen. Je Modell mit 4 Sitzhöhen, aufgrund unterschiedlich hoch positionierten Querstreben als Fußstützen.

Sitz aus Sperrholz mit verdeckter Sitz-Befestigung.

Ausstattung und Optionen. Kunststoff- oder Filzgleiter.

Folgende Materialgruppen stehen zur Auswahl: Gestell aus Stahlrohr: M1; Sitz aus Holz: H1.

							
Solo			03826				
	Sitz b cm		35				
	Abstand Sitz zu Boden cm		46	52	61	65	83
	Abstand Sitz zu Fußposition h cm		24,8/29,8/34,8/39,8		29,8/34,8/39,8/44,8		
	Optimale Tischhöhe cm		69-76	75-82	84-91	88-95	106-113
Stapelbarkeit		4					



Produktinformation

**Rondo
 Vierbeinhocker, Kreuzfußhocker.**

Rondo-Fix.

Gestell aus verschweißtem, pulverbeschichtetem Rundstahlrohr.

Hocker in 6 festen Höhen.

Sitz aus Sperrholz mit verdeckter Sitz-Befestigung.

Ausstattung und Optionen. Gleiter für Hart- oder Weichböden. Maximale Stapelmenge siehe Tabelle.

Rondo-Lift.



Gestell bestehend aus einem Alukreuzfuß und einer Gasfeder mit Kunststoffabdeckung.

Hocker höhenverstellbar.

Sitz aus Sperrholz mit verdeckter Sitz-Befestigung.

Ausstattung und Optionen. Gleiter oder Rollen für Hart- oder Weichböden oder 2K-Universalgleiter. Drehbar.

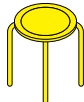
Folgende Materialgruppen stehen zur Auswahl: Gestell aus Stahlrohr: M1,(verchromt); Sitz aus Holz: H1.

		Sitzhöhen (± 1 cm) für Schülerhocker ● 3 = 35 cm ● 4 = 38 cm ● 5 = 43 cm ● 6 = 46 cm ● 7 = 51 cm Bei Rollen 25 mm Höhenzuwachs.			
Rondo	Fix			03823	
	Lift				03822
		Fixe Höhen		3 4 5 6 7	55cm
		Stufenlos höhenverstellbar			37,5-50 cm (4 5 6 7)
		Sitz ø cm			35
		Optimale Tischhöhe		3 4 5 6 7	78-85cm
	Stapelbarkeit			15	



Produktinformation

LuPoStool Kufenhocker.

Gestell aus verschweißten U-förmigen Kufen- und Sitzträgern aus verchromtem oder pulverbeschichtetem Ovalstahlrohr. Huckepack-Ausrüstung zum Aufstuhlen auf die Tischplatte. Kleines Modell ohne, mittleres und großes Modell mit Fußstütze.

Schülerstühle/ -hocker auch für hohes Sitzen in 3 festen Höhen.

Sitz aus doppelwandigem, strukturiertem Polypropylen für angenehmes Sitzen mit Luftpolster-Effekt.

Ausstattung und Optionen. Gleiter für Hart- oder Weichböden oder 2K-Universalgleiter. Maximale Stapelmenge siehe Tabelle.

Zubehör. Stapelwagen Modell 03414 für 2 Stapel und Stapelkarren Modell 03415 für 1 Stapel Stühle.

Folgende Materialgruppen stehen zur Auswahl: Gestell aus Stahlrohr: M1,(verchromt); Sitz und Lehne: C(schwarzgrau RAL 7021, delphingrau).

LuPoStool			03428			03429		
	Sitz b cm		37					
	Abstand Sitz zu Boden cm	46	56	61	46	56	61	
	Abstand Sitz zu Fußposition h cm		40					
	Optimale Tischhöhe cm	69-76	79-86	84-91	69-76	79-86	84-91	
	Stapelbarkeit	6	2	3	6	2	3	

Schülerstühle (hohes Sitzen)





Produktinformation

JUMPER Air Level

Kufenstuhl für ergonomisches Sitzen an hohen Tischen.

Gestell aus einem gebogenen, pulverbeschichtetem oder verchromtem Rundstahlrohr mit einer werkzeugfrei, raster-höhenverstellbaren Fußstütze (bei 33409 optional) für die Größenanpassung. Zwei stabile Querstreben zwischen den Kufen gewährleisten eine präzise und verkantungsfreie Führung der Fußstützen.

Schülerstühle für hohes Sitzen an 71 bzw. 76 cm hohen Tischen. In festen Größen mit jeweils 4 Fußstützen-Einstellungen.

Sitzschale aus doppelwandigem, strukturiertem Polypropylen (Air) für angenehmes Sitzen mit Luftpolster-Effekt. Mit verdeckter Sitzbefestigung und Griffloch.

Ausstattung und Optionen. Gleiter für Hart- oder Weichböden oder 2K-Universalgleiter bzw. optional Wechselgleiter mit austauschbaren Gleitelementen. Maximale Stapelmenge mit Fußstütze in oberer „Parkposition“ (ST) siehe Tabelle. Fußstütze mit Auslöseschutz.

Empfehlung. Der JUMPER Air Level wird mit Schultischen (ohne Buchablage, Stuhlaufhängung oder Gratnells-Boxen) der Höhe 71 bzw. 76 cm kombiniert.

Folgende Materialgruppen stehen zur Auswahl: Gestell aus Stahlrohr: M1,(verchromt); Sitz und Lehne: C4.

	Sitzhöhen (± 1 cm) für Schülerstühle ● 2 = 31 cm ● 3 = 35 cm ● 4 = 38 cm ● 5 = 43 cm ● 6 = 46 cm					
JUMPER Air Level		33407	33406	33405	33408	33409
Fixe Höhen		2 3	4	2 3	4 5	6
Sitzschale		S	M	S	M	L
Abstand Sitz zu Boden cm		48	51,2	53,6	53	46
Abstand Sitz zu Fußposition h cm		31 35	38	31 35	38 43	46
Optimale Tischhöhe cm		71		76		
Stapelbarkeit		3		4		



Produktinformation

JUMPER Air Move HS

Kreuzfußstuhl mit Fußring für ergonomisches Sitzen an hohen Tischen.

Gestell bestehend aus einem Alukreuzfuß und einer Gasfeder mit Höhenverstellung und Kunststoffabdeckung.

Schülerstühle für hohes Sitzen an 71 cm hohen Tischen.

Sitzschale aus doppelwandigem, strukturiertem Polypropylen (Air) für angenehmes Sitzen mit Luftpolster-Effekt. Mit verdeckter Sitzbefestigung und Griffloch.

Ausstattung und Optionen. Gleiter oder Rollen für Hart- oder Weichböden oder 2K-Universalgleiter. Mit Fußring und mit besonders ergonomischer 3-D-Wippmechanik. Modell mit einer gewichtsreduzierten, kindgerechten Gasfederauslösung. Mit Huckepack-Haken für die Stuhlaufhängung an Tischplatten.

Folgende Materialgruppen stehen zur Auswahl: Fußkreuz aus Aluminium: M1; Sitz und Lehne: C4.

		Sitzhöhen (± 1 cm) für Schülerstühle ● 3 = 35 cm ● 4 = 38 cm ● 5 = 43 cm Bei Rollen 23,5 mm Höhenzuwachs.	
JUMPER Air Move HS	Lift		33503
	Stufenlos höhenverstellbar		41,8-54,5 cm (● 3 ● 4 ● 5)
	Sitzschale		M
	Optimale Tischhöhe cm		71



Produktinformation

JUMPER Ply Level

Kufenstuhl für ergonomisches Sitzen an hohen Tischen.

Gestell aus einem gebogenen, pulverbeschichtetem oder verchromtem Rundstahlrohr mit einer werkzeugfrei, raster-höhenverstellbaren Fußstütze (bei 33409 optional) für die Größenanpassung. Zwei stabile Querstreben zwischen den Kufen gewährleisten eine präzise und verkantungsfreie Führung der Fußstützen.

Schülerstühle für hohes Sitzen an 71 bzw. 76 cm hohen Tischen. In festen Größen mit jeweils 4 Fußstützen-Einstellungen.

Sitzschale aus Sperrholz (Ply) mit Antirutschlack, verdeckter Sitzbefestigung und Griffloch.

Ausstattung und Optionen. Gleiter für Hart- oder Weichböden oder 2K-Universalgleiter bzw. optional Wechselgleiter mit austauschbaren Gleitelementen. Maximale Stapelmenge mit Fußstütze in oberer „Parkposition“ (ST) siehe Tabelle. Fußstütze mit Auslöseschutz.

Empfehlung. Der JUMPER Ply Level wird mit Schultischen (ohne Buchablage, Stuhlaufhängung oder Gratnells-Boxen) der Höhe 71 bzw. 76 cm kombiniert.

Folgende Materialgruppen stehen zur Auswahl: Gestell aus Stahlrohr: M1,(verchromt); Sitz und Lehne: H1.

	Sitzhöhen (± 1 cm) für Schülerstühle ● 2 = 31 cm ● 3 = 35 cm ● 4 = 38 cm ● 5 = 43 cm ● 6 = 46 cm				
JUMPER Ply Level	33457	33456	33455	33458	33459
Fixe Höhen	2 3	4	2 3	4 5	6
Sitzschale	S	M	S	M	L
Abstand Sitz zu Boden cm	48	50,3	52,9	53	46
Abstand Sitz zu Fußposition h cm	31 35	38	31 35	38 43	46
Optimale Tischhöhe cm	71		76		
Stapelbarkeit	3		4		



Produktinformation

JUMPER Ply Move HS

Kreuzfußstuhl mit Fußring für ergonomisches Sitzen an hohen Tischen.

Gestell bestehend aus einem Alukreuzfuß und einer Gasfeder mit Höhenverstellung und Kunststoffabdeckung.

Schülerstühle für hohes Sitzen an 71 cm hohen Tischen.

Sitzschale aus Sperrholz (Ply) mit Antirutschlack, verdeckter Sitzbefestigung und Griffloch.

Ausstattung und Optionen. Gleiter oder Rollen für Hart- oder Weichböden oder 2K-Universalgleiter. Mit Fußring und mit besonders ergonomischer 3-D-Wippmechanik. Modell mit einer gewichtsreduzierten, kindgerechten Gasfederauslösung. Mit Huckepack-Haken für die Stuhlaufhängung an Tischplatten.

Folgende Materialgruppen stehen zur Auswahl: Fußkreuz aus Aluminium: M1; Sitz und Lehne: H1.

		Sitzhöhen (± 1 cm) für Schülerstühle ● 3 = 35 cm ● 4 = 38 cm ● 5 = 43 cm Bei Rollen 23,5 mm Höhenzuwachs.	
JUMPER Ply Move HS	Lift		33553
		Stufenlos höhenverstellbar	41,7-56,9cm (3 4 5)
		Sitzschale	M
		Optimale Tischhöhe cm	71



Produktinformation

Level-LuPo

Kufenstuhl für ergonomisches Sitzen an hohen Tischen.

Gestell aus einem gebogenen, pulverbeschichtetem oder verchromtem Rundstahlrohr mit einer werkzeugfrei, raster-höhenverstellbaren Fußstütze (bei 31409 optional) für die Größenanpassung. Zwei stabile Querstreben zwischen den Kufen gewährleisten eine präzise und verkantungsfreie Führung der Fußstützen.



Schülerstühle für hohes Sitzen an 71 bzw. 76 cm hohen Tischen. In festen Größen mit jeweils 4 Fußstützen-Einstellungen.

Sitzschale aus doppelwandigem, strukturiertem Polypropylen (LuPo) für angenehmes Sitzen mit Luftpolster-Effekt. Mit verdeckter Sitzbefestigung und Griffloch.

Ausstattung und Optionen. Gleiter für Hart- oder Weichböden oder 2K-Universalgleiter bzw. optional Wechselgleiter mit austauschbaren Gleitelementen. Maximale Stapelmenge mit Fußstütze in oberer „Parkposition“ (ST) siehe Tabelle. Fußstütze mit Auslöseschutz.

Empfehlung. Der Level wird mit Schultischen (ohne Buchablage, Stuhlaufhängung oder Gratnells-Boxen) der Höhe 71 bzw. 76 kombiniert.

Folgende Materialgruppen stehen zur Auswahl: Gestell aus Stahlrohr: M1,(verchromt); Sitz und Lehne: C1.

	Sitzhöhen (± 1 cm) für Schülerstühle ● 2 = 31 cm ● 3 = 35 cm ● 4 = 38 cm ● 5 = 43 cm ● 6 = 46 cm					
Level-LuPo		31407	31406	31405	31408	31409
Fixe Höhen		2 3	4	2 3	4 5	6
Sitzschale		S	M	S	M	L
Abstand Sitz zu Boden cm		48	49	52,6	53	46
Abstand Sitz zu Fußposition h cm		31 35	38	31 35	38 43	46
Optimale Tischhöhe cm		71		76		
Stapelbarkeit		3	4	3	4	



Produktinformation

PantoMove-LuPo HS

Kreuzfußstuhl mit Fußring für ergonomisches Sitzen an hohen Tischen.

Gestell bestehend aus einem Alukreuzfuß und einer Gasfeder mit Höhenverstellung und Kunststoffabdeckung.

Schülerstühle für hohes Sitzen an 71 cm hohen Tischen.

Sitzschale aus doppelwandigem, strukturiertem Polypropylen (LuPo) für angenehmes Sitzen mit Luftpolster-Effekt. Mit verdeckter Sitzbefestigung und Griffloch.

Ausstattung und Optionen. Gleiter oder Rollen für Hart- oder Weichböden oder 2K-Universalgleiter. Mit Fußring und mit besonders ergonomischer 3-D-Wippmechanik. Modell mit einer gewichtsreduzierten, kindgerechten Gasfederauslösung. Mit Huckepack-Haken für die Stuhlaufhängung an Tischplatten.

Folgende Materialgruppen stehen zur Auswahl: Gestell aus Stahlrohr: M1; Sitz und Lehne: C1.

		Sitzhöhen (± 1 cm) für Schülerstühle ● 3 = 35 cm ● 4 = 38 cm ● 5 = 43 cm Bei Rollen 23,5 mm Höhenzuwachs.	
PantoMove-LuPo HS	Lift		31509
		Stufenlos höhenverstellbar	41,1-53,9cm (3 4 5)
		Sitzschale	M
		Optimale Tischhöhe cm	71



Produktinformation

Level-VF

Kufenstuhl für ergonomisches Sitzen an hohen Tischen.

Gestell aus einem gebogenen, pulverbeschichtetem oder verchromtem Rundstahlrohr mit einer werkzeugfrei, raster-höhenverstellbaren Fußstütze (bei 31429 optional) für die Größenanpassung. Zwei stabile Querstreben zwischen den Kufen gewährleisten eine präzise und verkantungsfreie Führung der Fußstützen.

Schülerstühle für hohes Sitzen an 71 oder 76 cm hohen Tischen. In festen Größen mit jeweils 4 Fußstützen-Einstellungen.

Sitzschale aus Sperrholz (VF) mit Antirutschlack. Mit verdeckter Sitzbefestigung und Griffloch.

Ausstattung und Optionen. Gleiter für Hart- oder Weichböden oder 2K-Universalgleiter bzw. optional Wechselgleiter mit austauschbaren Gleitelementen. Maximale Stapelmenge mit Fußstütze in oberer „Parkposition“ (ST) siehe Tabelle. Fußstütze mit Auslöseschutz.

Empfehlung. Der Level wird mit Schultischen (ohne Buchablage, Stuhlaufhängung oder Gratnells-Boxen) der Höhe 71 oder 76 kombiniert.

Folgende Materialgruppen stehen zur Auswahl: Gestell aus Stahlrohr: M1,(verchromt); Sitz und Lehne: H1.

	Sitzhöhen (± 1 cm) für Schülerstühle ● 2 = 31 cm ● 3 = 35 cm ● 4 = 38 cm ● 5 = 43 cm ● 6 = 46 cm					
Level-VF		31427	31426	31425	31428	31429
Fixe Höhen		2 3	4	2 3	4 5	6
Sitzschale		S	M	S	M	L
Abstand Sitz zu Boden cm		48	48,5	52,6	53	46
Abstand Sitz zu Fußposition h cm		31 35	38	31 35	38 43	46
Optimale Tischhöhe cm		71		76		
Stapelbarkeit		3				



Produktinformation

PantoMove-VF HS

Kreuzfußstuhl mit Fußring für ergonomisches Sitzen an hohen Tischen.

Gestell bestehend aus einem Alukreuzfuß und einer Gasfeder mit Höhenverstellung und Kunststoffabdeckung.

Schülerstühle für hohes Sitzen an 71 cm hohen Tischen.

Sitzschale aus Sperrholz mit Antirutschlack, mit sichtbarer Sitz-Befestigung sowie mit Griffloch.

Ausstattung und Optionen. Gleiter oder Rollen für Hart- oder Weichböden oder 2K-Universalgleiter. Mit Fußring und mit besonders ergonomischer 3-D-Wippmechanik. Modell mit einer gewichtsreduzierten, kindgerechten Gasfederauslösung. Mit Huckepack-Haken für die Stuhlaufhängung an Tischplatten.

Folgende Materialgruppen stehen zur Auswahl: Gestell aus Stahlrohr: M1; Sitz und Lehne: H1.

		Sitzhöhen (± 1 cm) für Schülerstühle ● 3 = 35 cm ● 4 = 38 cm ● 5 = 43 cm Bei Rollen 23,5 mm Höhenzuwachs.	
PantoMove-VF HS	Lift		31529
		Stufenlos höhenverstellbar	41,2-56,4 cm (3 4 5)
		Sitzschale	M
		Optimale Tischhöhe cm	71

Lehrerstühle

Lehrerstühle

5





Produktinformation

JUMPER Air Active



Vorwärts federnder Freischwinger für Dozenten/innen.

Gestell aus einem gebogenen, pulverbeschichtetem oder verchromtem Rundstahlrohr mit extra stabiler Querstrebe zwischen den Kufen. Der Stuhl ist stapelbar (siehe Tabelle).

Sitzschale aus doppelwandigem, strukturiertem Polypropylen (Air) für angenehmes Sitzen mit Luftpolster-Effekt. Die Schale wird mit verdeckter Sitz-Befestigung gefertigt und steht in der Größe L zur Auswahl. Optional mit einem gepolsterten Sitz, bestehend aus einem Kunststoffkern mit einem straffen Stoffbezug.

Ausstattung und Optionen. Gleiter für Hart- oder Weichböden oder 2K-Universalgleiter bzw. optional Wechselgleiter mit austauschbaren Gleitelementen.

Folgende Materialgruppen stehen zur Auswahl: Gestell aus Stahlrohr: M1,(verchromt); Sitz und Lehne: C4; Stoffbezug: S40,46,51,64,74,78,79,82.

	Polster: Sitz 15 mm.			
JUMPER Air Active			33400	33402
	Sitz b×h×t mm		440×460×425	455×475×425
	Gesamt b×h×t mm		525×812×523	
	Sitzschale		L	
	Stapelbarkeit		5	



Produktinformation



JUMPER Air Four Vierbeinstuhl für Dozenten/innen.

Gestell aus einem gebogenen, pulverbeschichtetem oder verchromtem Rundstahlrohr. Der Stuhl ist stapelbar (siehe Tabelle). Optional mit Doppelrollen erhältlich.

Sitzschale aus doppelwandigem, strukturiertem Polypropylen (Air) für angenehmes Sitzen mit Luftpolster-Effekt. Die Schale wird mit verdeckter Sitz-Befestigung gefertigt und steht in der Größe L zur Auswahl. Optional mit einem gepolsterten Sitz, bestehend aus einem Kunststoffkern mit einem straffen Stoffbezug.

Ausstattung und Optionen. Gleiter für Hart- oder Weichböden oder 2K-Universalgleiter.

Folgende Materialgruppen stehen zur Auswahl: Gestell aus Stahlrohr: M1,(verchromt); Sitz und Lehne: C4; Stoffbezug: S40,46,51,64,74,78,79,82.

	Polster: Sitz 15 mm.			
JUMPER Air Four			33316	33317
	Gesamt b×h×t mm		512×809×529	
	Rollen		33320	33321
	Gesamt b×h×t mm		535×800×553	
	Sitz b×h×t mm		440×460×425	455×475×425
	Sitzschale		L	
Stapelbarkeit		5		



Produktinformation

**JUMPER Air Move
 Höhenverstellbarer Drehstuhl für Erzieher/innen.**

Gestell bestehend aus einem Alukreuzfuß und einer Gasfeder mit Kunststoffabdeckung. Alle Modelle mit Höhenverstellung. Optimiert für Erzieher/innen in Kindergärten. Mit extra niedrig einstellbarer Sitzhöhe für ein Arbeiten auf Augenhöhe mit Kindern.

Sitzschale aus doppelwandigem, strukturiertem Polypropylen (Air) für angenehmes Sitzen mit Luftpolster-Effekt. Die Schale wird mit verdeckter Sitz-Befestigung gefertigt und steht in der Größe L zur Auswahl. Optional mit einem gepolsterten Sitz, bestehend aus einem Kunststoffkern mit einem straffen Stoffbezug.

Ausstattung und Optionen. Gleiter oder Rollen für Hart- oder Weichböden oder 2K-Universalgleiter. Optional mit besonders ergonomischer 3-D-Wippmechanik. Mit Huckepack-Haken für die Stuhlaufhängung an Tischplatten.

Folgende Materialgruppen stehen zur Auswahl: Gestell aus Stahlrohr: M1,(verchromt); Sitz und Lehne: C4; Stoffbezug: S40,46,51,64,74,78,79,82.

		Polster: Sitz 15 mm. Bei Rollen 23,5 mm Höhenzuwachs.		
JUMPER Air Move	Kita (Niedrig)		33538	33537
		Sitz b×h×t mm	455×363-453×425	440×348-437×425
		Gesamt b×h×t mm	600×710-799×600	
		Sitzschale	L	



Produktinformation



JUMPER Ply Move Höhenverstellbarer Drehstuhl für Erzieher/innen.

Gestell bestehend aus einem Alukreuzfuß und einer Gasfeder mit Kunststoffabdeckung. Alle Modelle mit Höhenverstellung
Sitzschale aus Sperrholz (Ply) mit Antirutschlack, verdeckter Sitzbefestigung und Griffloch. Optional mit einem gepolsterten Sitz oder mit Rundumpolster jeweils mit einem straffen Stoffbezug.

Ausstattung und Optionen. Gleiter oder Rollen für Hart- oder Weichböden oder 2K-Universalgleiter. Optional mit besonders ergonomischer 3-D-Wippmechanik. Mit Huckepack-Haken für die Stuhlaufhängung an Tischplatten.

Modell **Kiga** optimiert für Erzieherinnen in Kindergärten. Mit extra niedrig einstellbarer Sitzhöhe für ein Arbeiten auf Augenhöhe mit Kindern.

Folgende Materialgruppen stehen zur Auswahl: Gestell aus Stahlrohr: M1,(verchromt); Sitz und Lehne: H1; Stoffbezug: S40,46,51,64,74,78,79,82.

		Polster: Sitz 15 mm. Bei Rollen 23,5 mm Höhenzuwachs.				
JUMPER Ply Move	Kita (Niedrig)			33587	33588	33589
		Sitz b×h×t		440×334-435×422	455×349-450×422	455×349-450×422
		Gesamt b×h×t		600×696-797×600		600×701-802×600
		Sitzschale		L		



Produktinformation

**PantoMove-LuPo
 Kreuzfußstuhl für Dozenten/innen,
 Lehrer/innen und Erzieher/innen.**

Gestell bestehend aus einem Alukreuzfuß und einer Gasfeder mit Kunststoffabdeckung. Alle Modelle mit Höhenverstellung.







Sitzschale aus doppelwandigem, strukturiertem Polypropylen (LuPo) für angenehmes Sitzen mit Luftpolster-Effekt. Mit verdeckter Sitz-Befestigung und Griffloch. Optional mit einem gepolsterten Sitz, bestehend aus einem Kunststoffkern mit einem straffen Stoffbezug.

Ausstattung und Optionen. Gleiter oder Rollen für Hart- oder Weichböden oder 2K-Universalgleiter. Optional mit besonders ergonomischer 3-D-Wippmechanik. Mit Huckepack-Haken für die Stuhlaufhängung an Tischplatten.

Modell **Plus** für erhöhte Sitz-/Steharbeitsplätze (68-115 cm) mit unter Last gebremste Rollen sowie mit einem in 3 cm-Schritten höhenverstellbaren und fixierbaren Fußring.

Modell **Kiga** optimiert für Erzieherinnen in Kindergärten. Mit extra niedrig einstellbarer Sitzhöhe für ein Arbeiten auf Augenhöhe mit Kindern.

Folgende Materialgruppen stehen zur Auswahl: Gestell aus Stahlrohr: M1; Sitz und Lehne: C1; Stoffbezug: S51,74,78,79.

	Polster: Sitz 20 mm. Bei Rollen 23,5 mm Höhenzuwachs.							
PantoMove-LuPo	Lift		31506	31577				
	Plus (Hoch)				31507	31578		
	Kiga (Niedrig)						31508 31579	
	Sitz b×h×t mm		430×424-552×410	450×444-572×410	430×503-751×410	450×523-723×410	430×354-443×410	450×374-463×410
	Gesamt b×h×t mm		601×785-913×601		601×866-1114×601		601×715-803×601	
Sitzschale		L						



Produktinformation





PantoSwing-LuPo Freischwinger für Dozenten/innen, Lehrer/innen und Erzieher/innen.

Gestell aus einem gebogenen, pulverbeschichtetem oder verchromtem Rundstahlrohr mit extra stabiler Querstrebe zwischen den Kufen.

Sitzschale aus doppelwandigem, strukturiertem Polypropylen (LuPo) für angenehmes Sitzen mit Luftpolster-Effekt. Mit verdeckter Sitzbefestigung und Griffloch. Optional mit Sitz- oder Rundumpolster, bestehend aus einem Kunststoffkern mit einem straffen Stoffbezug.

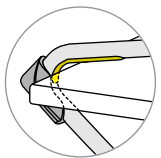
Ausstattung und Optionen. Gleiter für Hart- oder Weichböden oder 2K-Universalgleiter bzw. optional Wechselgleiter mit austauschbaren Gleitelementen. Optional mit Tischkantenschutz bei Huckepack-Aufstuhlung.

Folgende Materialgruppen stehen zur Auswahl: Gestell aus Stahlrohr: M1,(verchromt); Sitz und Lehne: C1; Stoffbezug: S51,74,78,79.

	Polster: Sitz 20 mm. Lehne 15 mm.		Optionaler Kantenschutz bei Huckepack-Aufstuhlung.			
PantoSwing-LuPo				31400	31479	
PantoSwing-Soft						31415
	Sitz b×h×t mm			430×460×410	450×480×410	480×480×450
	Gesamt b×h×t mm			525×812×504		520×835×545
	Sitzschale			L		XL



Produktinformation



Compass-LuPo
Vierbeinstuhl für Dozenten/innen,
Lehrer/innen und Erzieher/innen.

Gestell aus gebogenem und verschweißtem, pulverbeschichtetem oder verchromtem Rundstahlrohr.

Sitzschale aus doppelwandigem, strukturiertem Polypropylen (LuPo) für angenehmes Sitzen mit Luftpolster-Effekt. Mit verdeckter Sitzbefestigung und Griffloch. Optional mit einem gepolsterten Sitz, bestehend aus einem Kunststoffkern mit einem straffen Stoffbezug.

Ausstattung und Optionen. Gleiter für Hart- oder Weichböden oder 2K-Universalgleiter.

Folgende Materialgruppen stehen zur Auswahl: Gestell aus Stahlrohr: M1,(verchromt); Sitz und Lehne: C1; Stoffbezug: S51,74,78,79.

		Polster: Sitz 15 mm.			
Compass	LuPo			31300	31379
		h mm		460	475
		Sitz b mm		430	450



Produktinformation

PantoMove-VF Kreuzfußstuhl für Dozenten/innen, Lehrer/innen und Erzieher/innen.

Gestell bestehend aus einem Alukreuzfuß und einer Gasfeder mit Kunststoffabdeckung. Modell Fix gibt es in fester Sitzhöhe sowie Lift mit Höhenverstellung.





Sitzschale aus Sperrholz mit Antirutschlack, mit sichtbarer Sitz-Befestigung sowie mit Griffloch.

Ausstattung und Optionen. Gleiter oder Rollen für Hart- oder Weichböden oder 2K-Universalgleiter. Optional mit besonders ergonomischer 3-D-Wippmechanik. Mit Huckepack-Haken für die Stuhlaufhängung an Tischplatten.

Modell **Plus** für erhöhte Sitz-/Steharbeitsplätze (68-115 cm) mit unter Last gebremste Rollen sowie mit einem in 3 cm-Schritten höhenverstellbaren und fixierbaren Fußring.

Modell **Kiga** optimiert für Erzieherinnen in Kindergärten. Mit extra niedrig einstellbarer Sitzhöhe für ein Arbeiten auf Augenhöhe mit Kindern.

Folgende Materialgruppen stehen zur Auswahl: Gestell aus Stahlrohr: M1; Sitz und Lehne: H1; Stoffbezug: S40,46,51,64,74,78,79,82.

		Polster: Sitz 20 mm. Lehne 20 mm. Bei Rollen 23,5 mm Höhenzuwachs.					
PantoMove-VF	Lift		31526				
	Plus (Hoch)			31527			
	Kiga (Niedrig)				31530	31531	31532
		Sitz b×h×t mm	430×415-567×440	430×506-779×440	430×331-432×440	430×351-452×440	430×351-452×440
	Gesamt b×h×t mm	601×811-963×601	601×901-1176×601	601×727×828×601			
	Sitzschale	L					

Schülertische

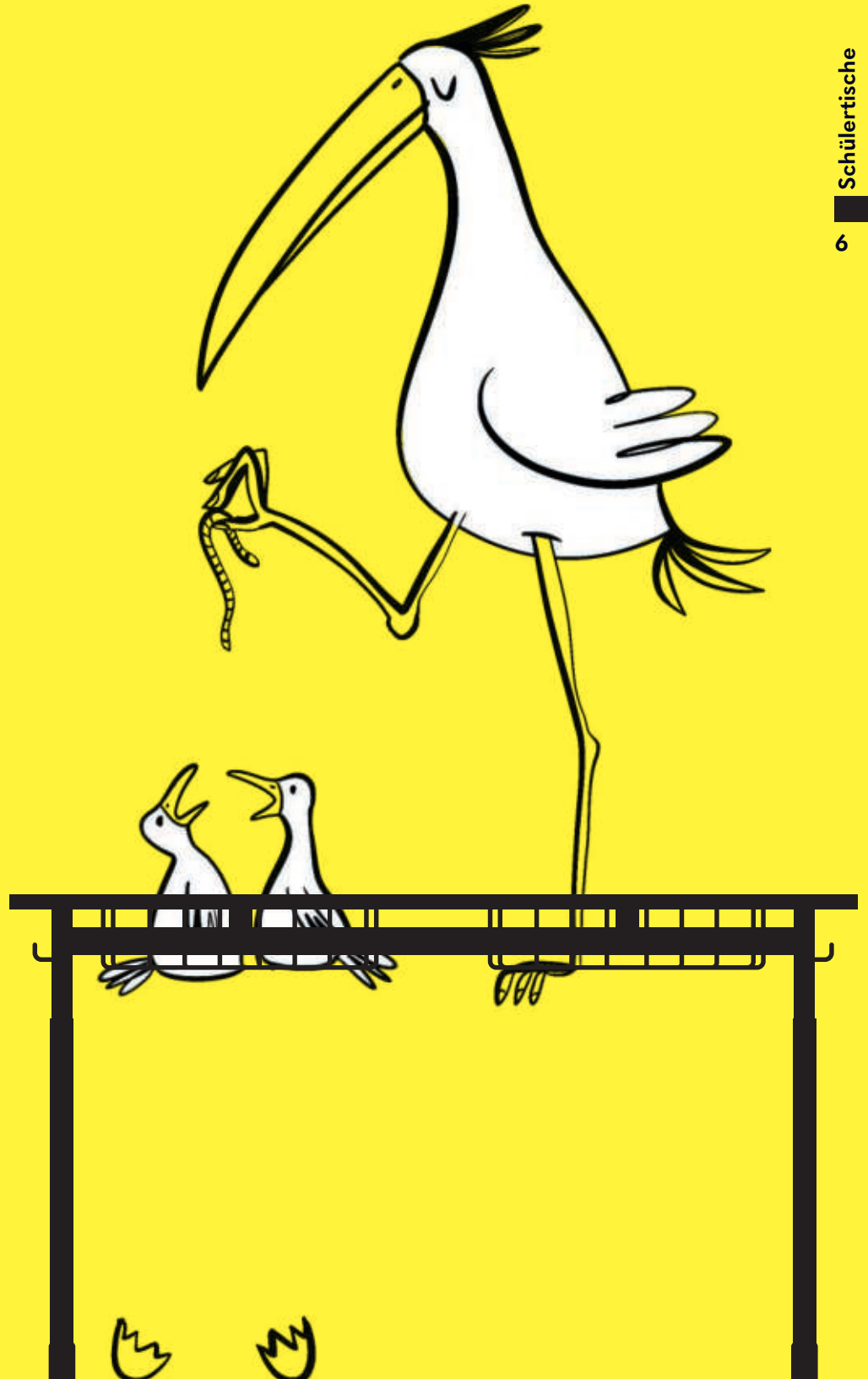



Produktinformation

Tano Asymmetrischer Mehreckschisch.

Gestell mit einer Mitteltraverse und Tischbeinen aus Rund-Stahlrohr, farbig epoxydharz-pulverbeschichtet. Seitlich sind die Tischbeine mittels Rechteckrohr verschweißt. Tisch mit Bodenausgleichsschrauben, Gleitern für Hart- oder Weichböden bzw. mit Universalgleitern oder mit 2 feststellbaren Rollen. Der Tisch ist 6-fach stapelbar.

Plattenform ideal für vielfältige Kombinations- und Aufstellmöglichkeiten für Einzel-, Doppel- und Gruppenarbeit.

Tische in 7 festen Höhen oder mit einer 5-stufigen Inbus-Rasterhöheeneinstellung, jeweils nach DIN EN 1729, sowie in 74 cm Office-Höhe.

Tischplatte aus einer melaminharz- oder schichtstoffbeschichteten 19-mm- oder 25-mm-Spanplatte mit angeleimter Kunststoffkante oder nahtlos angegossener (PUR) Polyurethan-Sicherheitskante. Optional auch mit einer festen 13-mm-HPL-Vollkernplatte. Jeweils mit gerundet ausgeprägten Ecken.

Optional mit einer integrierten Gratnells-Kunststoffbox und seitlichem Mappenhaken.

Folgende Materialgruppen stehen zur Auswahl: Gestell aus Stahl: M1; Platte aus Spanplatte: L4; Platte aus Spanplatte (PUR-Kante): L2; Spanplatte mit Schichtstoff: L2,(weiß beschreibbar); Spanplatte mit Schichtstoff (PUR-Kante): L2; HPL-Vollkernplatte: L4.

	Tischhöhen (± 2 cm) für Schülertische ○ 0 = 40 cm ● 2 = 53 cm ● 3 = 59 cm ● 4 = 64 cm ● 5 = 71 cm ● 6 = 76 cm ● 7 = 82 cm	Aufstellung A B C		
Tano			01492	01493
	b×t cm		70×66/43	80×69/43
	Tischkante		KU, PUR	KU
	b×t cm Aufstellung A		158×142	171×154
	b×t cm Aufstellung B		140×140	160×160
	b×t cm Aufstellung C		178×164	194×179
	Fixe Höhen		74 cm	
Höhenverstellbar in Stufen		74 cm		
Stapelbarkeit			6	



Produktinformation

Shift+ Base

Stapelbare Vierbeintische.

Gestell bestehend aus teils nach außen versetzten, verschweißten Rund-Stahlrohr-Beinen mit einer Mittelzarge aus Rechteck-Stahlrohr, jeweils pulverbeschichtet. Teils mit einer Rohr-in-Rohr-Inbushöheneinstellung (siehe Tabelle). Tische mit 4 Kunststoff-, Filz- oder 2K-Universalgleitern oder mit Gleitern und 2 feststellbaren Rollen.

Tische in 7 festen Höhen oder mit einer 5-stufigen Inbus-RasterhöhenEinstellung.







Tischplatte aus einer melaminharz- oder schichtstoffbeschichteten Spanplatte mit angeleimter Kunststoffkante oder aus einer hochfesten HPL-Vollkernplatte. Die Ecken sind 25 mm gerundet.

Funktion: Vielfältige Kombinationsmöglichkeiten der beiden spiegelbildlichen konkav-konvexen Grundform zu Kreisen, Reihen und Gruppen sind möglich. Der Tisch ist in Parkposition 6-fach stapelbar und ist an der Zargenunterkante mit einem Stapelschutz ausgestattet.

Warnhinweis: Es dürfen maximal 3 gestapelte (unbelastete) Tische gerollt werden.

Folgende Materialgruppen stehen zur Auswahl: Gestell aus Stahl: M1; Platte aus Spanplatte: L4; HPL-Vollkernplatte: L4; Spanplatte mit Schichtstoff: L2,(weiß beschreibbar).

Weitere Produkte auf dieser Seite: PantoMove-LuPo.

	Tischhöhen (± 2 cm) für Schülertische ○ 0 = 40 cm ● 2 = 53 cm ● 3 = 59 cm ● 4 = 64 cm ● 5 = 71 cm ● 6 = 76 cm ● 7 = 82 cm	 	
			 
Shift+ Base		01440	01441
Form		Konvex	Konkav
Abdeckstopfen		schwarz	silber
b×t cm		96,8×54/39,1	98,5×54/38,9
Fixe Höhen			
Höhenverstellbar in Stufen			
max. Stapelbarkeit (transportfähig)		6 (3)	



Produktinformation

**Shift+ Base
 Vierbeintisch.**

Gestell bestehend aus verschweißten Rund-Stahlrohr-Beinen mit zurückgesetzter Rechteck-Stahlrohrzarge, jeweils pulverbeschichtet. Optional mit einer Rohr-in-Rohr-Inbushöheneinstellung (siehe Tabelle). Tische mit 4 Kunststoff-, Filz- oder 2K-Universalgleitern oder mit Gleitern und 4 feststellbaren Rollen. Modell 01448 8-fach stapelbar.

Tische in 7 festen Höhen oder mit einer 5-stufigen Inbus-Rasterhöhen-einstellung.

Tischplatte jeweils aus einer melaminharz- oder schichtstoffbeschichteten Spanplatte mit angeleimter Kunststoffkante oder aus einer hochfesten HPL-Vollkernplatte. Die Ecken sind 25 mm gerundet.

Folgende Materialgruppen stehen zur Auswahl: Gestell aus Stahl: M1; Platte aus Spanplatte: L4; HPL-Vollkernplatte: L4; Spanplatte mit Schichtstoff: L2,(weiß beschreibbar).

Weitere Produkte auf dieser Seite: JUMPER Air Move.

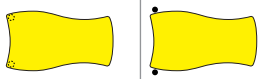
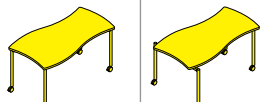
	Tischhöhen (± 2 cm) für Schülertische ○ 0 = 40 cm ● 2 = 53 cm ● 3 = 59 cm ● 4 = 64 cm ● 5 = 71 cm ● 6 = 76 cm ● 7 = 82 cm		
	Shift+ Base	Platte b×t cm b×t Gesamt cm Fixe Höhen Höhenverstellbar in Stufen Stapelbarkeit Stapelfläche b×t cm	01445 140,8×78,8 140,8×78,8 ① ② ③ ④ ⑤ ⑥ ⑦ ③ ④ ⑤ 74cm ⑥ ⑦



Produktinformation

Shift+ Base Klapptisch.

Konstruktion (FlipTable) aus einer mittig platzierten Stahlrohrtraverse mit einer Gelenk-Konsole. Klapp-Auslösung mit einer Zwei-Hand-Sicherheits-Bedienung unter der Tischplatte auslösbar. Mit einem Beschlag zur Sicherung der Platte in waag- und senkrechter Position.

Gestell bestehend aus zwei gebogenen, pulverbeschichteten Stahlrohren und 4 feststellbaren Rollen.

Tischhöhe in maximal 4 festen Sitz- oder 2 Stehhöhen. Optional höhenverstellbar.

Funktion. Bei hochgeklappter Platte kann eine beliebige Zahl von Tischen raumoptimiert zusammengeschoben werden.

Tischplatte jeweils aus einer melaminharz- oder schichtstoffbeschichteten Spanplatte mit angeleimter Kunststoffkante oder aus einer hochfesten HPL-Vollkernplatte. Die Ecken sind 25 mm gerundet.

Folgende Materialgruppen stehen zur Auswahl: Gestell aus Stahl: M1; Platte aus Spanplatte: L4; HPL-Vollkernplatte: L4; Spanplatte mit Schichtstoff: L2,(weiß beschreibbar).

Weitere Produkte auf dieser Seite: JUMPER Air Move.

	Tischhöhen (± 2 cm) für Schülertische			
	Sitz (Anhang A)	Steh (Anhang C)		
	● 4 = 64 cm	● C4 = 88 cm		
	● 5 = 71 cm	● C6 = 106 cm		
	● 6 = 76 cm			
	● 7 = 82 cm			
Shift+ Base				01451
	b×t cm			141×79
	Fixe Höhen	h Sitz		4 5 74cm 6
		h Steh		C4 C6
	Höhenverstellbar Typ 1	h Sitz		4 5 74cm 6
	Höhenverstellbar Typ 2			74cm 6 7
		h Steh		C4 97cm



Produktinformation

**Shift+ Base
 Halbrundtische.**

Gestell bestehend aus verschweißten Rund-Stahlrohr-Beinen mit einer 5-eckigen, umlaufenden Rechteck-Stahlrohrzarge, jeweils pulverbeschichtet. Teils mit einer Rohr-in-Rohr-Inbushöheneinstellung (siehe Tabelle). Tische mit 5 Kunststoff-, Filz- oder 2K-Universalgleitern oder mit 5 Rollen, davon 2 feststellbar.

Tische in 7 festen Höhen oder mit einer 5-stufigen Inbus-RasterhöhenEinstellung.

Tischplatte aus einer melaminharz- oder schichtstoffbeschichteten Spanplatte mit angeleimter Kunststoffkante oder aus einer hochfesten HPL-Vollkernplatte. Die Ecken sind 25 mm gerundet.

Ausstattung (01443): Mit einem Kabelauslass (hinten) und einer abschließbaren, abklappbaren Metallkabelwanne.

Optionen (01443): Mit Kabelklemme, Einbausteckdose, 5-fach Steckdose und Komfort-Monitorarm.

Folgende Materialgruppen stehen zur Auswahl: Gestell aus Stahl: M1; Platte aus Spanplatte: L4; HPL-Vollkernplatte: L4; Spanplatte mit Schichtstoff: L2,(weiß beschreibbar).

Weitere Produkte auf dieser Seite: PantoMove-LuPo.

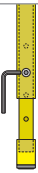
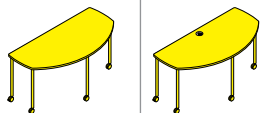
	Tischhöhen (± 2 cm) für Schülertische ○ 0 = 40 cm ● 2 = 53 cm ● 3 = 59 cm ● 4 = 64 cm ● 5 = 71 cm ● 6 = 76 cm ● 7 = 82 cm		01442 01443
	Shift+ Base		



Produktinformation

Shift+ Base

Mobiler Sitz-Stehtisch, in fixer oder verstellbarer Höhe.

Gestell aus verschweißten, pulverbeschichteten, u-förmigen Stahlkufen und einer mittig platzierter Säule. Kufen standardmäßig mit 4 feststellbaren Rollen. Bei Höhenverstellung; Säule mit integrierter Gasfeder und Handschalter an der Plattenkante. Dieser ist vor unbeabsichtigtem Auslösen der Gasfeder geschützt.

Funktion: Mit einem Handschalter an der Plattenkante wird die Gasfeder ausgelöst. Der Handschalter ist zum Schutz vor unbeabsichtigtem Auslösen mit einer Sicherungs-Abdeckung ausgestattet.

Tischhöhe in zwei festen Höhen oder stufenlos höhenverstellbar mit integrierter Gasfeder.

Tischplatte aus einer schichtstoff- bzw. melaminharzbeschichteten Spanplatte mit angeleimter Kunststoffkante oder aus einer hochfesten HPL-Vollkernplatte.

Ausstattung: Optional mit einer Buchablage aus dreiseitig abgekantetem Stahlblech unter der Tischplatte und/oder mit einer Blende aus Spanplatte bzw. HPL.

Folgende Materialgruppen stehen zur Auswahl: Gestell aus Stahl: M2; Platte aus Spanplatte: L4; HPL-Vollkernplatte: L4; Spanplatte mit Schichtstoff: L2,(weiß beschreibbar).

				
Shift+ Base			01452	01453
	Fixe Höhen cm		91,5 (110,2)	
	Stufenlos höhenverstellbar cm			71-114
	b×t cm		75×65	
	Optional		Buchablage	
			Blende	
			Recharge	



Produktinformation

**EcoTable-Q
 Schülertisch mit Quadratrohrbeinen.**

Gestell bestehend aus einer umlaufenden Rechteck-Stahlrohrzarge mit verschweißten Tischbeinen aus Quadrat-Stahlrohr, farbig epoxydharz-pulverbeschichtet. Tisch mit Bodenausgleichsschrauben, Gleitern für Hart- oder Weichböden bzw. mit Universalgleitern oder mit 2 oder 4 Rollen, davon 2 feststellbar.

Tische in 7 bzw. 8 festen Höhen.

Tischplatte aus einer melaminharz- oder schichtstoffbeschichteten 19-mm- oder 25-mm-Spanplatte mit angeleimter Kunststoff- oder angegossener hochfester PUR-Kante. Teils auch mit einer festen 13-mm-HPL-Vollkernplatte. Jeweils mit kantig ausgeprägten Ecken.

Optional mit einer im Zargenrahmen integrierten Kunststoff-Gratnells-Box, Stuhlaufhängeschienen oder Ablagekorb unter der Tischplatte, seitlichen Mappenhaken und Untertischblende an der nutzerabgewandten Seite.

Folgende Materialgruppen stehen zur Auswahl: Gestell aus Stahl: M1; Platte aus Spanplatte: L6; Platte aus Spanplatte-PUR: L2; HPL-Vollkernplatte: L4; Spanplatte mit Schichtstoff: L2.

Weitere Produkte auf dieser Seite: JUMPER Air Active.

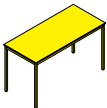
		Tischhöhen (± 2 cm) für Schülertische ○ 0 = 40 cm ● 2 = 53 cm ● 3 = 59 cm ● 4 = 64 cm ● 5 = 71 cm ● 6 = 76 cm ● 7 = 82 cm									
EcoTable-Q	Spanplatte-KU	t = 50 cm	23100	23101	23102	23103					
	Schichtstoff-KU	t = 60 cm					23105	23106	23107	23108	
	HPL	t = 65 cm	23110	23111		23113					
	Spanplatte-PUR	t = 50 cm	23100			23103					
		t = 65 cm		23111		23113					
	b cm		70	75	120	130	70	75	120	130	
	Fixe Höhen		○ 2 ● 3 ● 4 ● 5 ● 6 ● 7				○ 2 ● 3 ● 4 ● 5 74 cm ● 6 ● 7				



Produktinformation

EcoTable-R Schülertisch mit Rundrohrbeinen.

Gestell bestehend aus einer umlaufenden Rechteck-Stahlrohrzarge mit verschweißten Tischbeinen aus Rund-Stahlrohr, farbig epoxydharz-pulverbeschichtet. Tisch mit Bodenausgleichsschrauben, Gleitern für Hart- oder Weichböden bzw. mit Universalgleitern oder mit 2 oder 4 Rollen, davon 2 feststellbar.

Tische in 7 bzw. 8 festen Höhen oder mit einer 6-stufigen Inbus-Rasterhöheeneinstellung.

Tischplatte aus einer melaminharz- oder schichtstoffbeschichteten 19-mm- oder 25-mm-Spanplatte mit angeleimter Kunststoff- oder angegossener hochfester PUR-Kante. Teils auch mit einer festen 13-mm-HPL-Vollkernplatte. Jeweils mit kantig oder rund (Radius = 25 mm) ausgeprägten Ecken.

Optional mit einer im Zargenrahmen integrierten Kunststoff-Gratnells-Box, Stuhlaufhängeschienen oder Ablagekorb unter der Tischplatte, seitlichen Mappenhaken und Untertischblende an der nutzerabgewandten Seite.

Folgende Materialgruppen stehen zur Auswahl: Gestell aus Stahl: M1; Platte aus Spanplatte: L6; Platte aus Spanplatte-PUR: L2; HPL-Vollkernplatte: L4; Spanplatte mit Schichtstoff: L2.

Weitere Produkte auf dieser Seite: JUMPER Air Active.

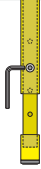
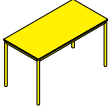
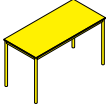
	Tischhöhen (± 2 cm) für Schülertische											
	○ 0 = 40 cm	● 2 = 53 cm	● 3 = 59 cm	● 4 = 64 cm	● 5 = 71 cm	● 6 = 76 cm	● 7 = 82 cm					
EcoTable-R	Spanplatte-KU	t = 50 cm	23000	23001	23002	23003						
	Schichtstoff-KU	t = 60 cm					23005	23006	23007	23008		
	HPL	t = 65 cm	23010	23011		23013						
	Spanplatte-PUR	t = 50 cm	23000			23003						
		t = 65 cm		23011		23013						
		b cm		70	75	120	130	70	75	120	130	
	Fixe Höhen		① ② ③ ④ ⑤ ⑥ ⑦				① ② ③ ④ ⑤ 74 cm ⑥ ⑦					
	Höhenverstellbar in Stufen						③ ④ ⑤ 74 cm ⑥ ⑦					



Produktinformation

Cross-Q

Gruppentisch mit Quadratrohrbeinen.

Gestell bestehend aus einer verschweißten, zurückgesetzten Rechteck-Stahlrohrzarge, schwarz epoxydharz-pulverbeschichtet, und einem verschraubten Bügel mit Tischbeinen aus Quadrat-Stahlrohr, farbig epoxydharz-pulverbeschichtet oder verchromt. Tisch mit Bodenausgleichsschrauben, Gleitern für Hart- oder Weichböden bzw. mit Universalgleitern oder mit 2 bzw. 4 feststellbaren Rollen.

Tische in 8 festen Höhen.

Tischplatte aus einer melaminharz- oder furnierbeschichteten 19-mm-Spanplatte mit angeleimter Kunststoff- oder Massivholzkante oder aus einer hochfesten 13-mm-HPL-Vollkernplatte. Jeweils mit kantig ausgeprägten Ecken.

Folgende Materialgruppen stehen zur Auswahl: Gestell aus Stahl: M1,(verchromt); Platte aus Spanplatte: L6; HPL-Vollkernplatte: L4.

	Tischhöhen (± 2 cm) für Schülertische ○0 = 40 cm ●2 = 53 cm ●3 = 59 cm ●4 = 64 cm ●5 = 71 cm ●6 = 76 cm ●7 = 82 cm										
Cross-Q	t = 60 cm	01840					01841	01842	01843	01844	01845
	t = 70 cm		01850				01851	01852	01853	01854	01855
	t = 80 cm			01860			01861	01862	01863	01864	01865
	t = 90 cm				01870		01871	01872	01873	01874	01875
	t = 100 cm					01890	01891	01892	01893	01894	01895
	b cm	60	70	80	90	100	120	140	160	180	200
Fixe Höhen	○2 ●3 ●4 ●5 74cm ●6 ●7										



Produktinformation

Cross-R Gruppentisch mit Rundrohrbeinen.

Gestell bestehend aus einer verschweißten, zurückgesetzten Rechteck-Stahlrohrzarge, schwarz epoxydharz-pulverbeschichtet, und einem verschraubten Bügel mit Tischbeinen aus Rund-Stahlrohr, farbig epoxydharz-pulverbeschichtet oder verchromt. Tisch mit Bodenausgleichsschrauben, Gleitern für Hart- oder Weichböden bzw. mit Universalgleitern oder mit 2 bzw. 4 feststellbaren Rollen.

Tische in 8 festen Höhen oder mit einer 6-stufigen Inbus-Rasterhöheeneinstellung.

Tischplatte aus einer melaminharz- oder furnierbeschichteten 19-mm-Spanplatte mit angeleimter Kunststoff- oder Massivholzkante oder aus einer hochfesten 13-mm-HPL-Vollkernplatte. Jeweils mit kantig oder rund (Radius = 25 mm) ausgeprägten Ecken.

Folgende Materialgruppen stehen zur Auswahl: Gestell aus Stahl: M1,(verchromt); Platte aus Spanplatte: L6; HPL-Vollkernplatte: L4.

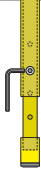
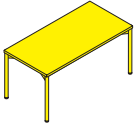
	Tischhöhen (± 2 cm) für Schülertische ○ 0 = 40 cm ● 2 = 53 cm ● 3 = 59 cm ● 4 = 64 cm ● 5 = 71 cm ● 6 = 76 cm ● 7 = 82 cm										
	Cross-R	t = 60 cm t = 70 cm t = 80 cm t = 90 cm t = 100 cm b cm Fixe Höhen Höhenverstellbar in Stufen	01800 60	 01810 70	 01820 80	 01830 90	01880 100	01801 120	01802 140	01803 160	01804 180
							① ② ③ ④ ⑤ 74cm ⑥ ⑦ ③ ④ ⑤ 74cm ⑥ ⑦				



Produktinformation

**LiteTable-ST
 Stapelbarer Tisch.**

Gestell bestehend aus verschweißten Rund-Stahlrohr-Beinen mit einer umlaufenden, Rechteck-Stahlrohrzarge, jeweils pulverbeschichtet. Durch die paarweise innen- und außenstehenden Beine ist der Tisch stapelbar und kann trotzdem je nach Drehung ohne Zwischenräume aneinandergereiht werden. Tische mit Gleitern für Hart- oder Weichböden oder mit 2K-Universalgleitern sowie optional mit 2 Rollen an den außenstehenden Beinen.

Tische in 7 festen Höhen.

Tischplatte mit einer HPL-Vollkernplatte oder melaminharzbeschichteter Spanplatte und einer nahtlos angegossenen (PUR) Polyurethan-Sicherheitskante. Oder mit einer melaminharz- oder schichtstoffbeschichteten Spanplatte und angeleimter Kunststoffkante. Platten wahlweise mit kantig oder gerundet ausgeprägten Ecken.

Folgende Materialgruppen stehen zur Auswahl: Gestell aus Stahl: M1; Platte aus Spanplatte: L4; Platte aus Spanplatte-PUR: L2; Spanplatte mit Schichtstoff: L2,(weiß beschreibbar); HPL-Vollkernplatte: L4.

Weitere Produkte auf dieser Seite: Compass-VF.

		Tischhöhen (± 2 cm) für Schülertische ○ 0 = 40 cm ● 2 = 53 cm ● 3 = 59 cm ● 4 = 64 cm ● 5 = 71 cm ● 6 = 76 cm ● 7 = 82 cm			
LiteTable-ST	PUR/KU	Platte t = 55 cm		21090	21003
	KU	Platte t = 65 cm		21091	
		Platte b cm		70	75
		b Gesamt cm		78	83
		Fixe Höhen		① ② ③ ④ ⑤ ⑥ ⑦	
		Stapelbarkeit		8	
		Stapelfläche b×t cm		78×82	83×92
	Gewicht min. kg		13,5	15	



Produktinformation

TriTable-III Dreieckstisch.

Gestell bestehend aus verschweißten Rund-Stahlrohr-Beinen mit Rechteckrohr-Stahlzarge, jeweils pulverbeschichtet. Tische mit Gleitern für Hart- oder Weichböden oder mit 2K-Universalgleitern.

Tische in 7 festen Höhen oder mit einer 5-stufigen Inbus-Rasterhöheeneinstellung.

Tischplatte (gleichschenkliges Dreieck) aus einer melaminharz- oder schichtstoffbeschichteten Spanplatte mit angeleimter Kunststoffkante oder mit einer hochverdichteten HPL-Vollkernplatte, jeweils mit abgerundeten (Radius 25 mm) Ecken.

Funktion: Vielfältige Kombinationsmöglichkeiten zu Reihen- und Gruppenarbeitsplätzen. Der Tisch ist stapelbar und ist an der Zargenunterkante mit einem Stapelschutz ausgestattet. Optional mit herausnehmbarer Gratnells-Kunststoffschale an der langen Tischseite.

Ausstattung: Optional mit einer Rolle am 90° Eck oder 3 Rollen.

Folgende Materialgruppen stehen zur Auswahl: Gestell aus Stahlrohr: M1; Platte aus Spanplatte: L4; HPL-Vollkernplatte: L4; Spanplatte mit Schichtstoff: L2,(weiß beschreibbar); Gratnells-Kunststoffkästen: C3.

Weitere Produkte auf dieser Seite: Compass-VF.

	Tischhöhen (± 2 cm) für Schülertische ○ 0 = 40 cm ● 2 = 53 cm ● 3 = 59 cm ● 4 = 64 cm ● 5 = 71 cm ● 6 = 76 cm ● 7 = 82 cm	Aufstellungen 			
TriTable-III			01426	01427	01428
b*t cm			111/80*80	118/85*85	125/90*90
b*t cm Aufstellung 2 Tische			83*83	88*88	93*93
b*t cm Aufstellung 4 Tische			114*114	121*121	128*128
Fixe Höhen					
Höhenverstellbar in Stufen					
Stapelbarkeit			8		



Produktinformation

JUMPER StudioTable
Stapelbarer Vierbeintisch für die Schule.

Gestell bestehend aus verschweißten Beinen mit einer umlaufenden Zarge, jeweils aus pulverbeschichtetem oder verchromtem Präzisions-Rechteck-Stahlrohr. Aufgrund der asymmetrisch positionierten Tischplatte ist der Tisch stapelbar und kann trotzdem je nach Drehung ohne Zwischenräume aneinandergereiht werden. Der Zargenrahmen ist mit einem Stapel- und Gleitschutz ausgestattet. Tische mit Gleitern für Hart- oder Weichböden oder mit 2K-Universalgleitern.

Tische in 7 festen Höhen.

Tischplatte. Mit einer melamin- oder schichtstoffbeschichteten 19-mm-Spanplatte und angeleimter Kunststoffkante bzw. mit einer 13-mm-HPL-Vollkernplatte.

Funktion. Aufgrund der leichten aber widerstandsfähigen Materialien kann der Rechtecktisch von einer Person aufgestapelt werden. Maximale Stapelmenge siehe Tabelle.

Folgende Materialgruppen stehen zur Auswahl: Gestell aus Stahl: M1; Platte aus Spanplatte: L4; HPL-Vollkernplatte: L4; Spanplatte mit Schichtstoff: L2,(weiß beschreibbar).

	Tischhöhen (± 2 cm) für Schülertische ○ 0 = 40 cm ● 2 = 53 cm ● 3 = 59 cm ● 4 = 64 cm ● 5 = 71 cm ● 6 = 76 cm ● 7 = 82 cm						
JUMPER StudioTable	Platte t = 65 cm			22440	22441	22442	22443
	Platte b cm			65	75	130	130/65
	b Gesamt cm			71	81	136	
	Fixe Höhen				○ 0 ● 2 ● 3 ● 4 ● 5 ● 6 ● 7		
	Stapelbarkeit	Größe 0-4			8		
	Stapelfläche b×t cm			71×93	81×93	136×93	
	Stapelbarkeit	Größe 5-7			6		
Stapelfläche b×t cm			71×85	81×85	136×85		



Produktinformation

Uno-C Kufentisch.

Gestell bestehend aus einer C-Säule und flach auslaufenden Kufen mit Kunststoff-Trittschutz. Tischbeine aus VS-Spezial-Stahlrohr und Quersteg aus Rund-Stahlrohr, jeweils pulverbeschichtet oder verchromt.

Tische in 6 festen Höhen oder mit einer 6-stufigen Inbus-Rasterhöheinstellung.

Tischplatte sind - Spanplatte mit Schichtstoffbeschichtung und nahtlos angegossener (PUR) Polyurethan-Sicherheitskante. - Spanplatte mit Melaminharzbeschichtung und angeleimter Kunststoffkante. - Spanplatte mit Melaminharzbeschichtung und nahtlos angegossener (PUR) Polyurethan-Sicherheitskante. - Widerstandsfähige LIGNOdur-Sicherheitsplatte mit gerundeter Kante. - HPL-Vollkernplatte mit geschliffener Kante.

Ausstattung und Optionen. Mit Gleitern für Hart- und Weichböden oder 2K-Universalgleitern und Mappenhaken. Sowie mit Blende, Gitterbuchablage oder Gratnells-Kunststoffboxen oder verschiedenen Stuhlaufhängungen.

Warnhinweis. PUR-Kanten sind extrem widerstandsfähig, können aber mit der Zeit Farbveränderungen aufweisen.

Folgende Materialgruppen stehen zur Auswahl: Gestell aus Stahlrohr: M1,(verchromt); Platte aus LIGNOdur: L1; Platte aus Spanplatte-PUR: L2; Platte aus Spanplatte: L4; HPL-Vollkernplatte: L4.

			Tischhöhen (± 2 cm) für Schülertische ● 2 = 53 cm ● 3 = 59 cm ● 4 = 64 cm ● 5 = 71 cm ● 6 = 76 cm ● 7 = 82 cm			
Uno-C			Fixe Höhen		● 2 ● 3 ● 4 ● 5 ● 6 ● 7	
			Höhenverstellbar in Stufen			
	Stärke	Werkstoff	Kante			
	13 mm	HPL	-	t = 50 cm	22430	22432
	19 mm	Span + Melamin	KU	t = 65 cm		
	19 mm	Span + Melamin	PUR		22431	22433
19 mm	Span + Schichtstoff	PUR				
16 mm	LIGNOdur	-		22430	22431	22432
			b cm	70	75	130



Produktinformation

**Uno-M/Uno-M-Step
 Kufentisch.**

Gestell aus pulverbeschichtetem Stahlrohr mit Mittelsäule auf flach auslaufenden Kufen mit Kunststoff-Trittschutz. Tischbeine aus Flachoval- und Quersteg aus Rund-Stahlrohr.

Tische in 6 festen Höhen oder mit einer 5-stufigen Inbus-Rasterhöheeneinstellung.

Tischplatte sind - Spanplatte mit Schichtstoffbeschichtung und nahtlos angegossener (PUR) Polyurethan-Sicherheitskante. - Spanplatte mit Schichtstoffbeschichtung und angeleimter Kunststoffkante. - Spanplatte mit Melaminharzbeschichtung und nahtlos angegossener (PUR) Polyurethan-Sicherheitskante. - Spanplatte mit Melaminharzbeschichtung und angeleimter Kunststoffkante. - Widerstandsfähige LIGNOdur-Sicherheitsplatte mit gerundeter Kante.

Ausstattung und Optionen. Mit Gleitern für Hart- und Weichböden oder 2K-Universalgleitern und Mappenhaken. Sowie mit Gitterbuchablage oder verschiedenen Stuhlaufhängungen.

Warnhinweis. PUR-Kanten sind extrem widerstandsfähig, können aber mit der Zeit Farbveränderungen aufweisen.

Folgende Materialgruppen stehen zur Auswahl: Gestell aus Stahlrohr: M1,(verchromt); Platte aus LIGNOdur: L1; Platte aus Spanplatte: L4; Platte aus Spanplatte-PUR: L2; Spanplatte mit Schichtstoff: L4.

			Tischhöhen (± 2 cm) für Schülertische ● 2 = 53 cm ● 3 = 59 cm ● 4 = 64 cm ● 5 = 71 cm ● 6 = 76 cm ● 7 = 82 cm										
Uno-M				Uno-M				Uno-M-Step					
			Fixe Höhen	2 3 4 5 6 7				3 4 5 6 7					
			Höhenverstellbar in Stufen										
	Stärke	Werkstoff	Kante										
	16 mm	LIGNOdur	-	t = 50 cm	02408		02405		22408		22405		
	25 mm	Span + Melamin	KU	t = 65 cm		02409				22409			
19 mm	Span + Schichtstoff	PUR											
25 mm	Span + Melamin	KU	t = 60 cm	02412		02413		22412		22413			
25 mm	Span + Schichtstoff	KU											
25 mm	Span + Melamin	PUR	t = 65 cm		02410		02406 02407		22410		22406 22407		
			b cm	70	75	120	130	150	70	75	120	130	150



Produktinformation

StepByStep-I Kufentisch, höheneinstellbar.

Gestell aus pulverbeschichtetem Stahlrohr mit asymmetrisch platzierter Säule (C-Form) auf Stahlkufen mit Kunststoff-Trittschutz. Alle Stahlrohre im Rund-Profil.

Tische mit einer 6-stufigen Höheneinstellung mit Inbus- oder Handrad-Feststellung.

Tischplatte aus melaminharzbeschichteter Spanplatte mit einer nahtlos angegossener Sicherheitskante aus (PUR) Polyurethan. Optional mit einer extrem widerstandsfähigen LIGNOdur-Sicherheitsplatte mit weich gerundeten Kanten.

Platten-Funktion. Feste waagrechte Platte.

Ausstattung und Optionen. Mit Gleitern für Hart- und Weichböden oder 2K-Universalgleitern und Mappenhaken. Sowie mit Gitterbuchablage oder verschiedenen Stuhlaufhängungen.

Warnhinweis. Abhängig von Plattentypen und Gleitern kann die Tischhöhe leicht variieren. PUR-Kanten sind extrem widerstandsfähig, können aber mit der Zeit Farbveränderungen aufweisen.

Folgende Materialgruppen stehen zur Auswahl: Gestell aus Stahlrohr: M1; Platte aus LIGNOdur: L1; Platte aus Spanplatte-PUR: L2.

Weitere Produkte auf dieser Seite: PantoSwing-LuPo.

		Tischhöhen (± 2 cm) für Schülertische ● 2 = 53 cm ● 3 = 59 cm ● 4 = 64 cm ● 5 = 71 cm ● 6 = 76 cm ● 7 = 82 cm					
StepByStep I	LIGNOdur	t = 50 cm			02904	02905	
		t = 65 cm	02901				
	Spanplatte-PUR	t = 65 cm				02993	02994
		b cm		75	70	130	75
		Höhenverstellbar in Stufen					



Produktinformation

Ergo-I
Kufentisch, höheneinstellbar.

Gestell aus pulverbeschichtetem Stahlrohr mit asymmetrisch platzierter Säule (C-Form) auf Stahlkufen mit Kunststoff-Trittschutz. Alle Stahlrohre im Rund-Profil.

Tische mit einer stufenlosen Kurbel-Höheneinstellung.

Tischplatte aus einer melaminharzbeschichteten Spanplatte mit einer nahtlos angegossenen Sicherheitskante aus (PUR) Polyurethan.

Platten-Funktion. Feste waagrechte Platte.

Ausstattung und Optionen. Mit Gleitern für Hart- oder Weichböden und Mappenhaken. Sowie mit Sperrholz- bzw. Gitterbuchablage oder Stuhlaufhängung für alle VS-Schulstühle (PantoSwing ab Größe 4).

Warnhinweis. Abhängig von Gleitern kann die Tischhöhe leicht variieren. PUR-Kanten sind extrem widerstandsfähig, können aber mit der Zeit Farbveränderungen aufweisen.

Folgende Materialgruppen stehen zur Auswahl: Gestell aus Stahlrohr: M1; Platte aus Spanplatte-PUR: L2.

Weitere Produkte auf dieser Seite: PantoMove-LuPo.

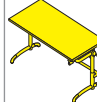
		Tischhöhen (± 2 cm) für Schülertische ● 3 = 59 cm ● 4 = 64 cm ● 5 = 71 cm ● 6 = 76 cm ● 7 = 82 cm			
Ergo I	Spanplatte-PUR	t = 65 cm		02970	02971
		b cm		75	130
		Stufenlos höhenverstellbar		56,5-82 cm (3 4 5 6 7)	



Produktinformation

Classic Kufentisch.

Gestell aus massivem Buchenholz mit Mittelsäule auf flach auslaufenden Kufen.

Tische in 5 festen Höhen.

Tischplatte aus einer melaminharzbeschichteten Spanplatte mit nahtlos angegossener (PUR) Polyurethan-Sicherheitskante. Oder mit extrem widerstandsfähiger LIGNOdur-Sicherheitsplatte und weich gerundeten Kanten.

Ausstattung und Optionen. Gleiter für Hart- und Weichböden. Mappenhaken, Gitterbuchablage und bei den Modellen 2105, 2106, 2108-2110 Sperrholzbuchablage.

Warnhinweis. Abhängig von Plattentypen und Gleitern kann die Tischhöhe leicht variieren. PUR-Kanten sind extrem widerstandsfähig, können aber mit der Zeit Farbveränderungen aufweisen.

Folgende Materialgruppen stehen zur Auswahl: Gestell aus Holz: H(natur); Platte aus LIGNOdur: L1; Platte aus Spanplatte-PUR: L2.

Weitere Produkte auf dieser Seite: Classic.

		Tischhöhen (± 2 cm) für Schülertische ● 2 = 53 cm ● 3 = 59 cm ● 4 = 64 cm ● 5 = 71 cm ● 6 = 76 cm					
Classic	LIGNOdur	t = 50 cm		02108		02105	
		t = 65 cm			02109		
	Spanplatte-PUR	t = 65 cm			02110	02106	02107
		b cm		70	75	130	150
		Fixe Höhen					



Produktinformation

FlipTable-RU

Steh- und Sitztisch mit Rundrohrgestell und klappbarer Platte.

Konstruktion aus einer mittig platzierten schwarzen Stahlrohrtraverse mit einer Gelenk-Konsole. Klapp-Auslösung mit einer Zwei-Hand-Sicherheits-Bedienung unter der Tischplatte auslösbar. Mit einem Beschlag zur Sicherung der Platte in waag- und senkrechter Position sowie optional mit einem Tischverbinder.

Tischhöhe in 4 festen Sitz- oder 2 Stehhöhen. Optional höhenverstellbar.

Tischplatte aus einer melaminharz-, schichtstoff- oder furnier-beschichteten Spanplatte bzw. aus einer HPL-Vollkernplatte. Spanplatten mit Kunststoff- bzw. Massivholzkanten und teils mit gerundeten PUR-Kanten (siehe Tabelle). Die Ecken sind kantig oder optional gerundet ausgeprägt.

Gestell bestehend aus zwei gebogenen, pulverbeschichteten oder verchromten Stahlrohren. Gestell mit feststellbaren Rollen.

Funktion. Bei hochgeklappter Platte kann eine beliebige Zahl von Tischen raumoptimiert zusammengeschoben werden.

Hinweis. PUR-Kanten sind extrem widerstandsfähig, können aber mit der Zeit Farbveränderungen aufweisen.

Folgende Materialgruppen stehen zur Auswahl: Gestell aus Stahl: M1; Platte aus Spanplatte: L6; Platte aus Spanplatte-PUR: L2; Platte aus Spanplatte, HPL: L4; Platte furniert: F1; Spanplatte mit Schichtstoff: L2,(weiß beschreibbar).

	Tischhöhen (± 2 cm) für Schülertische Sitz (Anhang A) ● 4 = 64 cm ● 5 = 71 cm ● 6 = 76 cm ● 7 = 82 cm Steh (Anhang C) ● C4 = 88 cm ● C6 = 106 cm													
FlipTable-RU	t = 65 cm	PUR / KU	22102	22103										
	t = 70 cm	KU		22105	22106	22107	22108	22109						
	t = 80 cm								22110	22111	22112	22113	22114	
	t = 90 cm								22115	22116	22117	22118	22119	
	Fixe Höhen	h Sitz			4	5 74cm	6				5 74cm	6		
		h Steh				C4	C6				C4	C6		
	Höhenverstellbar Typ 1	h Sitz			4	5 74cm	6				5 74cm	6		
Höhenverstellbar Typ 2					74cm	6	7			74cm	6	7		
	h Steh					C4	97cm				C4	97cm		
b cm			130	140	150	160	180	200	220	140	160	180	200	220



Produktinformation

FlipTable-TQ

Steh- und Sitztisch mit T-Fuß und Quadratrohrsäule und klappbarer Platte.

Konstruktion aus einer mittig platzierten schwarzen Stahlrohrtraverse mit einer Gelenk-Konsole. Klapp-Auslösung mit einer Zwei-Hand-Sicherheits-Bedienung unter der Tischplatte auslösbar. Mit einem Beschlag zur Sicherung der Platte in waag- und senkrechter Position sowie optional mit einem Tischverbinder.

Tischhöhe in 4 festen Sitz- oder 2 Stehhöhen.

Tischplatte aus einer melaminharz-, schichtstoff- oder furnier-beschichteten Spanplatte bzw. aus einer HPL-Vollkernplatte. Spanplatten mit Kunststoff- bzw. Massivholzkanten und teils mit gerundeten PUR-Kanten (siehe Tabelle). Die Ecken sind kantig oder optional gerundet ausgeprägt.

Gestell bestehend aus einer pulverbeschichteten Quadratrohrsäule und einer pulverbeschichteten bzw. verchromten Kufe mit feststellbaren Rollen.

Funktion. Bei hochgeklappter Platte kann eine beliebige Zahl von Tischen raumoptimiert zusammengeschoben werden.

Hinweis. PUR-Kanten sind extrem widerstandsfähig, können aber mit der Zeit Farbveränderungen aufweisen.

Folgende Materialgruppen stehen zur Auswahl: Gestell aus Stahl: M1; Platte aus Spanplatte: L6; Platte aus Spanplatte-PUR: L2; Platte aus Spanplatte, HPL: L4; Platte furniert: F1; Spanplatte mit Schichtstoff: L2,(weiß beschreibbar).

	Tischhöhen (± 2 cm) für Schülertische									
	Sitz (Anhang A)	Steh (Anhang C)								
	● 4 = 64 cm	● C4 = 88 cm								
	● 5 = 71 cm									
	● 6 = 76 cm	● C6 = 106 cm								
FlipTable-TQ			t = 65 cm	PUR / KU	22142	22143				
			t = 70 cm	KU		22145	22146	22147	22148	22149
			t = 80 cm			22150	22151	22152	22153	22154
			t = 90 cm			22155	22156	22157	22158	22159
Fixe Höhen	h Sitz			4 5 74cm 6						
	h Steh			C4 C6						
b cm			130	140	150	160	180	200	220	



Produktinformation

FlipTable-TR

Steh- und Sitztisch mit T-Fuß und Rundrohrsäule und klappbarer Platte.

Konstruktion aus einer mittig platzierten schwarzen Stahlrohrtraverse mit einer Gelenk-Konsole. Klapp-Auslösung mit einer Zwei-Hand-Sicherheits-Bedienung unter der Tischplatte auslösbar. Mit einem Beschlag zur Sicherung der Platte in waag- und senkrechter Position sowie optional mit einem Tischverbinder.

Tischhöhe in 4 festen Sitz- oder 2 Stehhöhen.

Tischplatte aus einer melaminharz-, schichtstoff- oder furnier-beschichteten Spanplatte bzw. aus einer HPL-Vollkernplatte. Spanplatten mit Kunststoff- bzw. Massivholzkanten und teils mit gerundeten PUR-Kanten (siehe Tabelle). Die Ecken sind kantig oder optional gerundet ausgeprägt.

Gestell bestehend aus einer pulverbeschichteten Rundrohrsäule und einer pulverbeschichteten bzw. verchromten Kufe mit feststellbaren Rollen.

Funktion. Bei hochgeklappter Platte kann eine beliebige Zahl von Tischen raumoptimiert zusammengeschoben werden.

Hinweis. PUR-Kanten sind extrem widerstandsfähig, können aber mit der Zeit Farbveränderungen aufweisen.

Folgende Materialgruppen stehen zur Auswahl: Gestell aus Stahl: M1; Platte aus Spanplatte: L6; Platte aus Spanplatte, HPL: L4; Platte furniert: F1; Spanplatte mit Schichtstoff: L2,(weiß beschreibbar).

	Tischhöhen (± 2 cm) für Schülertische Sitz (Anhang A) ● 4 = 64 cm ● 5 = 71 cm ● 6 = 76 cm		Steh (Anhang C) ● C4 = 88 cm ● C6 = 106 cm						
FlipTable-TR	t = 70 cm	KU			22125	22126	22127	22128	22129
	t = 80 cm				22130	22131	22132	22133	22134
	t = 90 cm				22135	22136	22137	22138	22139
	Fixe Höhen	h Sitz			4 5 74cm 6				
		h Steh			C4 C6				
b cm				140	160	180	200	220	



Produktinformation

Puzzle

Freiform-Tisch für die Schule.

Gestell bestehend aus verschweißten Rund-Stahlrohr-Beinen und einer Rechteck-Stahlrohrgarge. Alle Stahlteile jeweils pulverbeschichtet. Einzeltisch mit Bodenausgleichsschrauben.

Tische in 6 festen Höhen.

Tischplatte aus einer melaminharzbeschichteten Spanplatte mit angeleimter Kunststoff- oder Buchenkante.

Folgende Materialgruppen stehen zur Auswahl: Gestell aus Stahlrohr: M1; Platte aus Spanplatte: L6.

Weitere Produkte auf dieser Seite: Hokki.

	Tischhöhen (± 2 cm) für Schülertische ● 2 = 53 cm ● 3 = 59 cm ● 4 = 64 cm ● 5 = 71 cm ● 6 = 76 cm ● 7 = 82 cm		
Puzzle			01470
	b×t cm		165×114
	Fixe Höhen		



Produktinformation

TriUnion
Stehtisch für Schüler.

Gestell bestehend aus verschweißten und verschraubten Rund-Stahlrohr-Beinen mit Rechteckrohr-Stahlzarge und Fußbügel. Jeweils pulverbeschichtet. Optional mit einem verchromten Fußbügel und einem Kunststoff-Trittschutz. Tische mit Rollen oder mit Gleitern für Hart- oder Weichböden.

Tische in 3 festen Stehhöhen.

Tischplatte (gleichschenkliges Dreieck) aus einer melaminharzbeschichteten Spanplatte mit angeleimter Kunststoffkante bzw. aus hochverdichteten HPL-Vollkernplatten. Tischplatten jeweils mit abgerundeten Ecken.

Funktion: Vielfältige Kombinationsmöglichkeiten zu Reihen- und Gruppenarbeitsplätzen. Optional mit Tischverbinder.

Folgende Materialgruppen stehen zur Auswahl: Gestell aus Stahlrohr: M1,(verchromt); Platte aus Spanplatte: L4; HPL-Vollkernplatte: L4.

Weitere Produkte auf dieser Seite: Hokki.

	Tischhöhen (± 2 cm) für Schülertische ● C4 = 88 cm ● C6 = 106 cm ● C7 = 120 cm 	Aufstellungen 																
TriUnion			<table border="1"> <tr> <td>01475</td> <td>01476</td> <td>01477</td> </tr> <tr> <td>b×t cm</td> <td colspan="2">163/117×117</td> </tr> <tr> <td>b×t cm Aufstellung 2 Tische</td> <td colspan="2">123×123</td> </tr> <tr> <td>b×t cm Aufstellung 4 Tische</td> <td colspan="2">174×174</td> </tr> <tr> <td>Fixe Höhen</td> <td>C4</td> <td>C6</td> </tr> </table>	01475	01476	01477	b×t cm	163/117×117		b×t cm Aufstellung 2 Tische	123×123		b×t cm Aufstellung 4 Tische	174×174		Fixe Höhen	C4	C6
01475	01476	01477																
b×t cm	163/117×117																	
b×t cm Aufstellung 2 Tische	123×123																	
b×t cm Aufstellung 4 Tische	174×174																	
Fixe Höhen	C4	C6																



Produktinformation

M-Table

Wagentisch in Steh- und Sitzhöhe.

Konstruktion aus zwei Wangen-Elementen, einer Tischplatte und einer stabilen, mittig positionierten Doppeltraverse, jeweils aus schichtstoff- oder furnierbeschichteten Spanplatten. Zusätzliche Stahl-Verbindungsbeschläge für erhöhte Stabilität. Beide Wangen mit Gleitern. Als Stehtisch standardmäßig mit zwei zusätzlichen Fußstützen aus Stahlrohr.

Tische in 2 Sitz- oder 3 Stehhöhen.

Elektrifizierung optional mit Metall-Kabelausschlag, Einbausteckdose oder einem Modul für das kabellose Aufladen von Smartphones. In der Tischmitte an maximal 3 möglichen Positionen.

Aufstellung freistehend oder wandmontiert bzw. in Kombination mit dem M-Panel als Meeting-Point. Für den Einsatz in Räumen mit hohen Sicherheitsanforderungen auch mit Bodenbefestigung.

Folgende Materialgruppen stehen zur Auswahl: Spanplatte mit Schichtstoff: L4; Platte furniert: F1.

Weitere Produkte auf dieser Seite: PantoMove-VF.

	Tischhöhen (± 2 cm) für Schülertische Sitz ● 6 = 76 cm Steh ● C4 = 88 cm ● C6 = 106 cm ● C7 = 120 cm										
M-Table	t = 70 cm	20403	20404	20405	20406	20407	20423	20424	20425	20426	20427
	t = 80 cm	20413	20414	20415	20416	20417	20433	20434	20435	20436	20437
	b cm	160	180	200	220	240	160	180	200	220	240
	Fixe Höhen	74cm 6					C4 C6 C7				



Produktinformation

**Duo-Media
 Computertisch.**

Gestell aus pulverbeschichtetem Stahlrohr mit seitlich platzierter Doppelsäule (C-Form) auf Stahlkufen mit Kunststoff-Trittschutz. Alle Stahlrohre im Flachoval-Profil. Tisch wahlweise mit Bodenmontage.

Tischhöhe in 72 cm.

Tischplatte aus einer melaminharzbeschichteten Spanplatte mit angeleimter Kunststoffkante.

Funktion. Tischplatte mit verschließbarem Schiebemechanismus (12 cm) für den Zugang zum Kabelschacht. Kabelauslass mittels Dichtungsprofil über die gesamte Tischbreite zwischen Platte und Blende.

Ausstattung und Optionen. Lochblech-Steigkanal, zur werkzeugfreien Montage zwischen den Doppelsäulen. Innenseite aus Voll-, Außenseite aus pulverbeschichtetem Lochblech. Vertikale Kabelführung bestehend aus 3 Kunststoff-Kabelclips, zum Aufschieben auf die Tischbeine. CPU-Winkel und CPU-Box aus arctic pulverbeschichtetem Blech, zur Befestigung an den Tischbeinen.

Folgende Materialgruppen stehen zur Auswahl: Gestell aus Stahlrohr: M1; Platte aus Spanplatte: L4.

Weitere Produkte auf dieser Seite: PantoMove-LuPo.

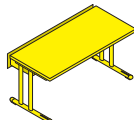
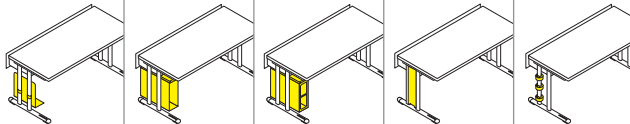
													
Duo-Media	t = 80 cm	21470	21471	21472	21473	21474	21475	21476	21477	21478	21479	21480	
	b cm	80	90	120	140	160	180						
	h cm	72											
	b×h×t cm								23×44,9×57	22×44,9×52,8			
								CPU-Winkel	CPU-Box		Steigkanal	Kabelführung	

Lehrtische

Lehrtische

7





Produktinformation

Shift+ Base

Mobiler Sitz-Stehtisch, in fixer oder verstellbarer Höhe.

Gestell aus verschweißten, pulverbeschichteten, u-förmigen Stahlkufen und einer mittig platzierter Säule. Kufen standardmäßig mit 4 feststellbaren Rollen. Bei Höhenverstellung; Säule mit integrierter Gasfeder und Handschalter an der Plattenkante. Dieser ist vor unbeabsichtigtem Auslösen der Gasfeder geschützt.





Funktion: Mit einem Handschalter an der Plattenkante wird die Gasfeder ausgelöst. Der Handschalter ist zum Schutz vor unbeabsichtigtem Auslösen mit einer Sicherungs-Abdeckung ausgestattet.

Tischhöhe in zwei festen Höhen oder stufenlos höhenverstellbar mit integrierter Gasfeder.

Tischplatte aus einer schichtstoff- bzw. melaminharzbeschichteten Spanplatte mit angeleimter Kunststoffkante oder aus einer hochfesten HPL-Vollkernplatte.

Ausstattung: Optional mit einer Buchablage aus dreiseitig abgekantetem Stahlblech unter der Tischplatte und/oder mit einer Blende aus Spanplatte bzw. HPL.

Folgende Materialgruppen stehen zur Auswahl: Gestell aus Stahl: M2; Platte aus Spanplatte: L4; HPL-Vollkernplatte: L4; Spanplatte mit Schichtstoff: L2,(weiß beschreibbar).

						
Shift+ Base			01454	01455	01452	01453
	Fixe Höhen cm		91,5 (110,2)		91,5 (110,2)	
	Stufenlos höhenverstellbar cm			71-114		71-114
	b×t cm		67×50,6		75×65	
	Optional		Buchablage			
			Blende			
			Recharge			



Produktinformation

Uno-M-Teach Lehrerschreibtisch.

Gestell aus pulverbeschichtetem Flachoval-Stahlrohr mit mittig platzierter Säule auf flach auslaufenden Stahlkufen mit Kunststoff-Trittschutz.

Tischplatte aus einer melaminharzbeschichteten Spanplatte mit nahtlos angegossener (PUR) Polyurethan-Sicherheitskante.

Tischhöhe in 76 cm,.

Funktion. Unterbauten mit Schrank bzw. Schublade sind auf Wunsch abschließbar.

Griffe. 2 unterschiedliche Typen wie Kunststoff- und Metallbügelgriffe stehen zur Auswahl.

Ausstattung und Optionen. Gleiter für Hart- und Weichböden oder 2K-Universalgleitern.

Warnhinweis. PUR-Kanten sind extrem widerstandsfähig, können aber mit der Zeit Farbveränderungen aufweisen.

Folgende Materialgruppen stehen zur Auswahl: Gestell aus Stahlrohr: M1; Platte aus Spanplatte-PUR: L2; Korpus und Front aus Spanplatte: L2.

Weitere Produkte auf dieser Seite: PantoMove-VF.

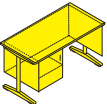
						
Uno-M-Teach	Spanplatte-PUR			04487	04498	04489
		b×t×h cm		130×65×76		



Produktinformation

EcoTable-Q

Dozenten- und Lehrertisch mit Quadratrohrbeinen.

Gestell bestehend aus einer rundumlaufenden Rechteck-Stahlrohrzarge mit verschweißten Tischbeinen aus Quadrat-Stahlrohr, farbig epoxydharz-pulverbeschichtet. Tisch mit Bodenausgleichsschrauben, Gleitern für Hart- oder Weichböden bzw. mit Universalgleitern.

Tischhöhen in 74 und 76 cm.

Tischplatte aus einer melaminharz- oder schichtstoffbeschichteten 19-mm- oder 25-mm-Spanplatte mit angeleimter Kunststoff- oder angegossener hochfester PUR-Kante. Teils auch mit einer festen 13-mm-HPL-Vollkernplatte. Jeweils mit kantig ausgeprägten Ecken.

Ausstattung links-, rechts- oder beidseitig mit einem Unterbau mit Schubkästen oder Schranktür. Optional mit Blenden.

Folgende Materialgruppen stehen zur Auswahl: Gestell aus Stahl: M1; Platte aus Spanplatte: L6; Platte aus Spanplatte-PUR: L2; HPL-Vollkernplatte: L4; Spanplatte mit Schichtstoff: L2.

Weitere Produkte auf dieser Seite: JUMPER Air Move.

EcoTable-Q	Spanplatte-KU Schichtstoff-KU HPL	t = 65 cm	23137	23120	23130	23121	23131	23122	23132	23133	23134	23135
	Spanplatte-PUR		23137	23120		23121		23122				
	b cm		75	130	150	130	150	130		150		
	h cm		74 (76)									



Produktinformation

EcoTable-R

Dozenten- und Lehrertisch mit Rundrohrbeinen.

Gestell bestehend aus einer rundumlaufenden Rechteck-Stahlrohrzarge mit verschweißten Tischbeinen aus Rund-Stahlrohr, farbig epoxydharz-pulverbeschichtet. Tisch mit Bodenausgleichsschrauben, Gleitern für Hart- oder Weichböden bzw. mit Universalgleitern.

Tischhöhen in 74 und 76 cm.

Tischplatte aus einer melaminharz- oder schichtstoffbeschichteten 19-mm- oder 25-mm-Spanplatte mit angeleimter Kunststoff- oder angegossener hochfester PUR-Kante. Teils auch mit einer festen 13-mm-HPL-Vollkernplatte. Jeweils mit kantig oder rund (Radius = 25 mm) ausgeprägten Ecken.

Ausstattung links-, rechts- oder beidseitig mit einem Unterbau mit Schubkästen oder Schranktür. Optional mit Blenden.

Folgende Materialgruppen stehen zur Auswahl: Gestell aus Stahl: M1; Platte aus Spanplatte: L6; Platte aus Spanplatte-PUR: L2; HPL-Vollkernplatte: L4; Spanplatte mit Schichtstoff: L2.

Weitere Produkte auf dieser Seite: JUMPER Air Move.

EcoTable-R	Spanplatte-KU Schichtstoff-KU HPL	t = 65 cm	23037	23020	23030	23021	23031	23022	23032	23033	23034	23035
	Spanplatte-PUR		23037	23020		23021		23022				
	b cm		75	130	150	130	150	130		150		
	h cm		74 (76)									



Produktinformation

RondoLift-Q

Höhenverstellbarer Lehrertisch in Sitz-/Stehhöhe mit Quadratrohrsäule und Fußkreuz.

Gestell bestehend aus einer quadratischen Mittelsäule und einem vierstrahligen Kreuzfuß, jeweils pulverbeschichtet. Säule mit integrierter Gasfeder und Handschalter an der Plattenkante. Dieser ist vor unbeabsichtigtem Auslösen der Gasfeder geschützt. Der Kreuzfuß ist mit feststellbaren Rollen bzw. Gleitern ausgestattet.



Tischhöhe stufenlos einstellbar (siehe Tabelle).

Tischplatte aus einer melaminharz-, schichtstoff- oder furnierbeschichteten Spanplatte mit angeleimter Kunststoff- oder Holzante oder einer hochfesten HPL-Vollkernplatte.

Ausstattung. Tisch optional mit einem oder zwei abschließbaren, seitlich positionierten Auszügen und/oder einer Blende unter der Tischplatte.

Elektifizierung (Modell 22247) optional mit einem frei hängenden Kabelschlauch.

Folgende Materialgruppen stehen zur Auswahl: Gestell aus Stahlrohr: M2; Platte aus Spanplatte: L6; Spanplatte mit Schichtstoff: L2; Platte furniert: F1; HPL-Vollkernplatte: L4,(weiß beschreibbar).

					
RondoLift-Q Teach	h = 70-112,5 cm		22245	22246	22247
	b×t cm		120×70	130×84	120×84
	Fußkreuz b×t cm		96×67		
	Schubkasten b×h×t cm		50×12×37		52×7,9×48
Optional			Blende		
			1 Auszug		2 Auszüge
			Recharge		



Produktinformation

RondoLift-R

Höhenverstellbarer Lehrtisch in Sitz-/Stehhöhe mit Rundrohrsäule und Fußkreuz.

Gestell bestehend aus einer runden Mittelsäule und einem vierstrahligen Kreuzfuß, jeweils pulverbeschichtet. Säule mit integrierter Gasfeder und Handschalter an der Plattenkante. Dieser ist vor unbeabsichtigtem Auslösen der Gasfeder geschützt. Der Kreuzfuß ist mit feststellbaren Rollen bzw. Gleitern ausgestattet.



Tischhöhe stufenlos einstellbar (siehe Tabelle).

Tischplatte aus einer melaminharz-, schichtstoff- oder furnierbeschichteten Spanplatte mit angeleimter Kunststoff- oder Holzplatte oder einer hochfesten HPL-Vollkernplatte.

Ausstattung. Tisch optional mit einem oder zwei abschließbaren, seitlich positionierten Auszügen und/oder einer Blende unter der Tischplatte.

Elektifizierung (Modell 22242) optional mit einem frei hängenden Kabelschlauch.

Folgende Materialgruppen stehen zur Auswahl: Gestell aus Stahlrohr: M2; Platte aus Spanplatte: L6; Spanplatte mit Schichtstoff: L2; Platte furniert: F1; HPL-Vollkernplatte: L4,(weiß beschreibbar).

					
RondoLift-R Teach	h = 70-112,5 cm		22240	22241	22242
	b×t cm		120×70	130×84	120×84
	Fußkreuz b×t cm		96×67		
	Schubkasten b×h×t cm		50×12×37		52×7,9×48
	Optional		Blende		
			1 Auszug	2 Auszüge	
			Recharge		



Produktinformation

RondoLift-Q Höhenverstellbarer Sitz-/Stehetisch mit Quadratrohrsäule und Fußkreuz.

Gestell bestehend aus einer quadratischen Mittelsäule und einem vierstrahligen Kreuzfuß, jeweils pulverbeschichtet. Säule mit integrierter Gasfeder und Handschalter an der Plattenkante. Dieser ist vor unbeabsichtigtem Auslösen der Gasfeder geschützt. Der Kreuzfuß ist mit feststellbaren Rollen bzw. Gleitern ausgestattet.

Tischhöhe stufenlos einstellbar (siehe Tabelle).

Tischplatte aus einer melaminharz-, schichtstoff- oder furnierbeschichteten Spanplatte mit angeleimter Kunststoff- oder Holzante oder einer hochfesten HPL-Vollkernplatte. Die quadratischen Tische sind optional ab einer Breite von 90 cm mit einer klappbaren und verschließbaren Tischplatte für den sicheren Transport ausgestattet.

Folgende Materialgruppen stehen zur Auswahl: Gestell aus Stahlrohr: M2; Platte aus Spanplatte: L6; Spanplatte mit Schichtstoff: L2; Platte furniert: F1; HPL-Vollkernplatte: L4,(weiß beschreibbar).

					
RondoLift-Q	h = 70-112,5 cm		22231	22232	22233
	b*t cm		80x80	90x90	100x100
	Fußkreuz ø cm		104		
	Optional		Blende Tischplatte klappbar		



Produktinformation

RondoLift-R Höhenverstellbarer Sitz-/Stehetisch mit Rundrohrsäule und Fußkreuz.

Gestell bestehend aus einer runden Mittelsäule und einem vierstrahligen Kreuzfuß, jeweils pulverbeschichtet. Säule mit integrierter Gasfeder und Handschalter an der Plattenkante. Dieser ist vor unbeabsichtigtem Auslösen der Gasfeder geschützt. Der Kreuzfuß ist mit feststellbaren Rollen bzw. Gleitern ausgestattet.

Tischhöhe stufenlos einstellbar (siehe Tabelle).

Tischplatte aus einer melaminharz-, schichtstoff- oder furnierbeschichteten Spanplatte mit angeleimter Kunststoff- oder Holz- oder einer hochfesten HPL-Vollkernplatte. Die runden Tische sind optional ab einer Breite von 90 cm mit einer klappbaren und verschließbaren Tischplatte für den sicheren Transport ausgestattet.

Folgende Materialgruppen stehen zur Auswahl: Gestell aus Stahlrohr: M2; Platte aus Spanplatte: L6; Spanplatte mit Schichtstoff: L2; Platte furniert: F1; HPL-Vollkernplatte: L4,(weiß beschreibbar).

						
RondoLift-R	h = 70-112,5 cm		22235	22236	22237	22238
	ø cm		80	90	100	120
	Fußkreuz ø cm		85		104	
	Optional		Tischplatte klappbar			



Produktinformation

MediaBox

Stauraum-Element für Lehrerarbeitsplätze.

Korpus-Element mit einem 3-seitig organisierten Zugang zu Stauraum. Von der Seite, von der Front und von oben durch abschließbare Türen und Klappen vor unbefugtem Zugriff geschützt. 2 Modelle, für die links- oder rechtsseitige Platzierung vom Lehrer-Arbeitstisch.



Ablageplatte für die Positionierung einer Dokumentenkamera mit Verkabelung über die Klappenfuge sowie optional mit dem Monitorarm „Flo“.

Frontbereich mit einem PC-Fach sowie optional mit einer Gratnells-Box, und einem separaten Tastaturfach.

Seitenbereich mit Fächern für eine Dokumentenkamera und für Kleinteile.

Folgende Materialgruppen stehen zur Auswahl: Korpus aus Spanplatte: L6; Wange aus Spanplatte: L3; Wange furniert: F1.

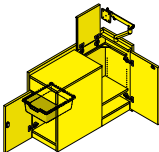
Weitere Produkte auf dieser Seite: RondoLift-Q.

					
MediaBox				04418	04419
	Gesamt b×h×t cm			40,5×77,5×102,5	
	Korpus b×h×t cm			38×74×100	
	Position Unterbau seitlich			links	rechts



Produktinformation

InteractiveTeach

Medien-Lehrerarbeitsplatz mit Stauraum.

Arbeitsplatz bestehend aus einem seitlichen und einem hinteren Unterbau und einer Tischplatte mit großzügig dimensionierter Kabelklappe.

Korpus, Wange und Tischplatte aus einer melaminharzbeschichteten Spanplatte mit angeleimter Kunststoffkante.

Seitlicher Unterbau (links oder rechts) bestehend aus einem Korpus mit Materialauszug und CPU-Stauraum hinter einer verschließbaren Flügeltür. Seitlich mit einer verschiebbaren Blende für den freien Zugang zur Verkabelung der CPU. Von oben ermöglicht ein verschiebbares Tischplattensegment den Zugang zu weiteren Stauraum (z.B. für eine Dokumentenkamera).

Hinterer Unterbau mit einer verschließbaren Flügeltür, bestehend aus einem oberen Kabelfach für Kabelreserven und Hardware-Peripherie. Das Fach ist durch die Kabelklappe in der Tischplatte (siehe unten) von oben zugänglich. Unten mit einem weiteren Stauraum; ausgestattet mit einem Einlegeboden und Halterungen zur Kabelführung. Korpus mit gebogenem Beinbügel aus Stahlblech.

Tischplatte aus drei Segmenten. Seitlich mit einem verschiebbaren Teil für den oberen Zugang zum Unterbau. Hinten mit einer Kabelklappe (hinterer Unterbau) sowie nutzerseitig mit der Arbeitsfläche. Tischplatte mit einem Zargenrahmen aus Halboval-Stahlrohr.

Ausstattung. Optional mit Monitorhalter „Flo“.

Folgende Materialgruppen stehen zur Auswahl: Gestell aus Stahl: M1; Korpus und Front aus Spanplatte: L4; Wange aus Spanplatte: L6.

Weitere Produkte auf dieser Seite: PantoMove-LuPo, RondoLift-Q.

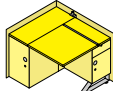
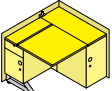
			
InteractiveTeach		04441	04442
	Gesamt / Tisch b×h×t cm	104×80×94 / 65×74×65	
	Stauraum Unterbau seitlich b×h×t cm	35×74×90	
	Stauraum Unterbau hinten b×h×t cm	63×29×13	
	Stauraum für Kamera b×h×t cm	35×74×35	
	Kabelklappe b×t cm	63×20	
Position Unterbau seitlich		links	rechts

Medienschienen

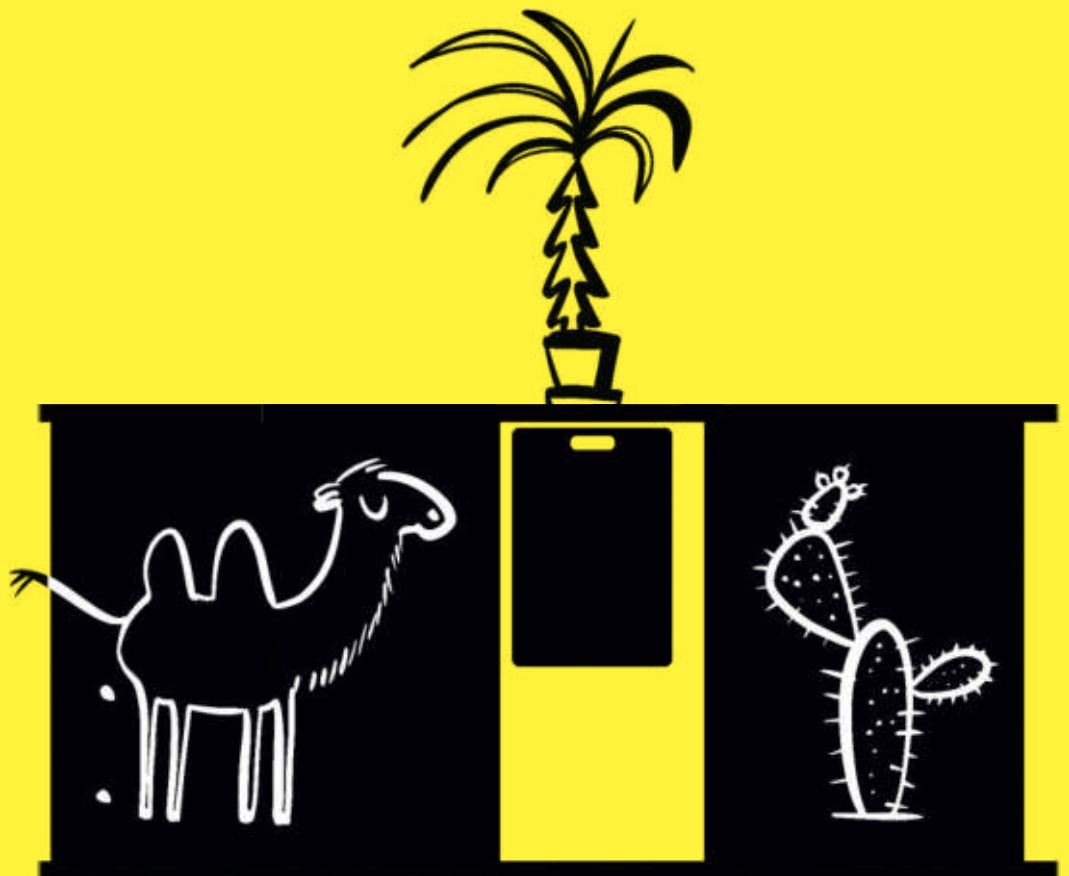



Produktinformation

FlexiPanel
wand- oder schrankmontierte Medienschiene
mit einer Board-Ebene.

Montage an Wänden bzw. Serie 800-Spezial-Aufsatzschränken. Bei Wandmontage können leichte Wandunebenheiten von max. 13 mm ausgeglichen werden.

System bestehend aus zwei übereinander positionierten Aluminium-Profilen, standardmäßig mit einer Hakenleiste und optional mit einer integrierten Bildklemmleiste. In der einteilig profilierten Schiene können leichte Boards einfach eingestellt bzw. herausgenommen werden. Optional kann eine wandmontierte, beschreibbare Grundfläche aus Stahlemail (Ebene 0) im Hintergrund eingesetzt werden. Der Profilabschluss erfolgt mit einer formschlüssigen Kunststoffkappe.

Boards sind beidseitig nutzbar und mit einer pinfähigen Stoffbespannung, einer Stahlemailoberfläche mit verschiedenen Lineaturen oder mit einer Schichtstoffbeschichtung ausgestattet. Das Board aus Holzfasernstoff und das Miniboard aus Spanplatte sind rundum mit einer angegossenen, stoßfesten PUR-Kante ausgestattet.

Folgende Materialgruppen stehen zur Auswahl: Schreibfläche aus Stahl: E1; Pinnfläche aus Stoff: S72; Spanplatte mit beschreibbarem Schichtstoff: L(weiß).

	Schiene einläufig			Board	Pinn-Nadel	Magnet	Haken	Miniboard	Haken		
FlexiPanel	Wand		Schrank	für alle Schienen	für Board		für wandmontierte Schienen				
Montage Ebene 1	07880		07888								
Montage Ebene 1+0		07881									
Montage Ebene 1+Klemmleiste			07882								
Montage Ebene 1+0+Klemmleiste			07883								
b cm				07890	07891	07892	07896	07947	07894	07893	07895
b m		1-12	1-6	80	100	112,5				40	
h cm		120	114,4		112,5					60	
							100x	1x	4x		

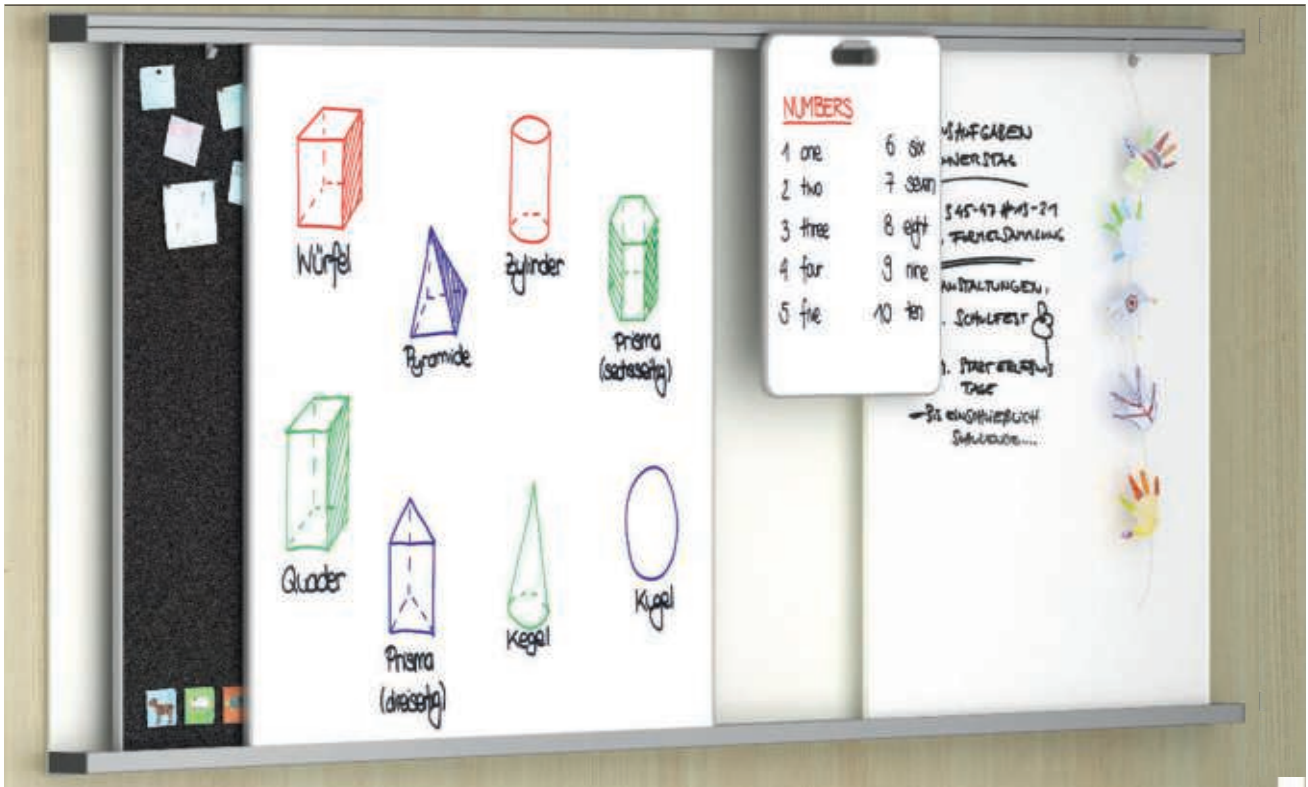

Produktinformation

FlexiPanel wand- oder schrankmontierte Medienschiene mit 2 Board-Ebenen.

Montage an Wänden bzw. Serie 800-Spezial-Aufsatzschränken. Bei Wandmontage können leichte Wandunebenheiten von max. 13 mm ausgeglichen werden.

System bestehend aus zwei übereinander positionierten Aluminium-Profilen, standardmäßig mit einer Hakenleiste und optional mit einer integrierten Bildklemmleiste. In der zweiteilig profilierten Schiene können leichte Boards einfach eingestellt bzw. herausgenommen sowie vor- bzw. hintereinander gestellt werden. Optional kann eine wandmontierte, beschreibbare Grundfläche aus Stahlemail (Ebene 0) im Hintergrund eingesetzt werden. Der Profilabschluss erfolgt mit einer formschlüssigen Kunststoffkappe.

Boards sind beidseitig nutzbar und mit einer pinfähigen Stoffbespannung, einer Stahlemailoberfläche mit verschiedenen Lineaturen oder mit einer Schichtstoffbeschichtung ausgestattet. Das Board aus Holzfasernstoff und das Miniboard aus Spanplatte sind rundum mit einer angegossenen, stoßfesten PUR-Kante ausgestattet.

Folgende Materialgruppen stehen zur Auswahl: Schreibfläche aus Stahl: E1; Pinnfläche aus Stoff: S72; Spanplatte mit beschreibbarem Schichtstoff: L(weiß).

	Schiene zweiläufig			Board	Pinn-Nadel	Magnet	Haken	Miniboard	Haken		
FlexiPanel	Wand			Schrank	für alle Schienen		für Board		für wandmontierte Schienen		
Montage	Wand			Schrank	für alle Schienen		für Board		für wandmontierte Schienen		
Ebene 1	07884			07889							
Ebene 1+0		07885									
Ebene 1+Klemmleiste			07886								
Ebene 1+0+Klemmleiste				07887							
				07890	07891	07892	07896	07947	07894	07893	07895
b cm				80	100	112,5				40	
b m		1-12		1-6							
h cm		120		114,4	112,5					60	
							100x	1x	4x		



Produktinformation

Serie 800

Aufsatzschränke für die Integration von FlexiPanel.

Elementschrank (Details siehe Tabelle) in der Höheneinheit 3 OH.

Typ: Regal-Aufsatzschrank teils mit Mittelwand. Mit einem aufgedoppelten Unter- und Oberboden zur Aufnahme der FlexiPanel-Systemschiene.

Inneneinrichtung bestehend aus Einlegeböden oder Gratnells-Kunststoffboxen.

Folgende Materialgruppen stehen zur Auswahl: Korpus und Böden aus Spanplatte; L6.

		T=42,5			T=58,0			T=42,5		
Serie 800	H	114,4 <small>3OH</small>								
	B= 40 cm	44880			44980					
	B= 50 cm	44881			44981					
	B= 60 cm	44882			44982					
	B= 71 cm							44877		
	B= 80 cm	44883			44983					
	B= 100 cm	44884	44885	44886	44984	44985	44986			
	B= 105,5 cm								44878	
	B= 120 cm	44887	44888	44889	44987	44988	44989			
	B= 140 cm									44879
	Einlegeböden	2	4	4	2	4	4	-	-	-
	MW, MWz	-	MW	MWz	-	MW	MWz	-	-	-
	Anzahl der Boxen H=7,5/15 cm	-	-	-	-	-	-	4/2	6/3	8/4
	Anzahl Schulranzenfach	-	-	-	-	-	-	2	3	4



Produktinformation

MediaPro-II-Basic Schiene.

MediaPro-II-Basic, wandmontierte Medienschiene.





System bestehend aus einem multifunktionalen Alu-Schienensystem mit einer integrierten Bildklemmleiste und einem Profil für einhängbares Zubehör und Tafeln der Ebene 1.

Funktion. Das VS-Zubehör der Ebene 1 und der Bildklemmleiste (vergl. Tabelle) kann übereinander hinweggeschoben werden.

Montage. Wandmontiert mit einer sichtbaren Verschraubung. Längere Wandschienenanlagen werden aus mehreren 3-Meter-Elementen und ggf. einem Zuschnitt-Element kombiniert. Die Verbindung erfolgt linear mittels eines verdeckten Adapters bzw. mit einem 90°-Eckverbinder für Winkelverbindungen. Standardmäßig mit Kunststoff-Abschlusskappen. Zusätzlich sollte die Wandschutzschiene zum Schutz vor Verschmutzung im Bereich der unteren Laufrollen eingesetzt werden.

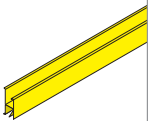
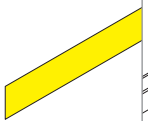
Zubehör. 90°-Eckverbinder, Wandschutzschiene, Kunststoff-Bilderhaken, Boards (auch höhenverstellbar), Flip-Charts, Roll-Charts, Projektionsboards und Alu-Aufhängehaken mit integrierter Diebstahl-Sicherung.

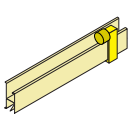
Folgende Materialgruppen stehen zur Auswahl: Schiene aus Alu: M(eloxyiert).

	Max. Belastung: 100 kg/lfm Befestigungsmöglichkeit: alle 40 cm						
Basic	mit Ebene 1	07800	07840	07801	07802		
	für Ebene 1						07842
	für Bildklemmleiste					07841	
	t×h cm	1,3×3,6	0,5×4,0				
	Länge min-max cm	100-1200					
		Medienschiene	Wandschutz	90°-Eckverbinder	2x Stopper	4x Bilderhaken	4x Aufhängehaken



Produktinformation

**MediaPro-II-Comfort
 Schiene.**

MediaPro-II-Comfort, wandmontierte Medienschiene.

System bestehend aus einem multifunktionalen Alu-Schienensystem mit einer integrierten Bildklemmleiste, einem magnethaftendem Dekoband und einem Profil für einhängbares Zubehör und Tafeln der Ebene 1.

Funktion. Das VS-Zubehör der Ebene 1, der Bildklemmleiste und der magnethaftenden Leiste (vergl. Tabelle) kann übereinander hinweggeschoben werden.

Montage. Wandmontiert mit einer verdeckten Verschraubung. Längere Wandschienenanlagen werden aus mehreren 3-Meter-Elementen und ggf. einem Zuschnitt-Element kombiniert. Die Verbindung erfolgt linear mittels eines verdeckten Adapters bzw. mit einem 90°-Eckverbinder für Winkelverbindungen. Standardmäßig mit Kunststoff-Abschlusskappen. Zusätzlich sollte die Wandschutzschiene zum Schutz vor Verschmutzung im Bereich der unteren Laufrollen eingesetzt werden.

Zubehör. 90°-Eckverbinder, Wandschutzschiene, Kunststoff-Bilderhaken, Magnete, Stopper, Boards (auch höhenverstellbar), Flip-Charts, Roll-Charts, Projektionsboards und Alu-Aufhängehaken mit integrierter Diebstahl-Sicherung.

Folgende Materialgruppen stehen zur Auswahl: Schiene aus Alu: M(eloxiert).

	Max. Belastung: 100 kg/lfm Befestigungsmöglichkeit: alle 40 cm							
Comfort	mit Ebene 1	07805	07840	07806	07807		07842	
	für Ebene 1							
	für Bildklemmleiste					07841		
	für magnethaftende Fläche							07947
	t×h cm	1,4×4,5	0,5×4,0					
	Länge min-max cm	100-1200						
		Medienschiene	Wandschutz	90°- Eckverbinder	2x Stopper	4x Bilderhaken	4x Aufhängehaken	1x Magnet



Produktinformation

MediaPro-II-Premium Schiene.

MediaPro-II-Premium, wandmontierte Medienschiene.

System bestehend aus einem multifunktionalen Alu-Schienensystem mit einer integrierten Bildklemmleiste, einem magnethaftendem Dekoband und jeweils einem Profil für einhängbares Zubehör und Tafeln der Ebene 1 und Ebene 2. Zusätzlich mit einer Grundplatte aus Stahlemail als Ebene 0.

Funktion. Das VS-Zubehör der Ebenen 1 und 2, der Bildklemmleiste und der magnethaftenden Leiste (vergl. Tabelle) kann übereinander hinweggeschoben werden.

Montage. Wandmontiert mit einer verdeckten Verschraubung. Längere Wandschienenanlagen werden aus mehreren 3-Meter-Elementen und ggf. einem Zuschnitt-Element kombiniert. Die Verbindung erfolgt linear mittels eines verdeckten Adapters bzw. mit einem 90°-Eckverbinder für Winkelverbindungen. Standardmäßig mit Kunststoff-Abschlusskappen. Zusätzlich sollte die Wandschutzschiene zum Schutz vor Verschmutzung im Bereich der unteren Laufrollen eingesetzt werden.

Zubehör. 90°-Eckverbinder, Wandschutzschiene, Kunststoff-Bilderhaken, Magnete, Stopper, Boards (auch höhenverstellbar), Flip-Charts, Roll-Charts, Projektionsboards und Alu-Aufhängehaken mit integrierter Diebstahlsicherung.

Folgende Materialgruppen stehen zur Auswahl: Schiene aus Alu: M(eloxiert).

	Max. Belastung: 100 kg/lfm Befestigungsmöglichkeit: alle 40 cm											
Premium	mit Ebene 1, 2	07813	07814	07815	07816	07810	07840	07811	07812			
	für Ebene 2											07842
	für Bildklemmleiste									07841		
	für magnethaftende Fläche											07947
	t×h cm					1,6×8,6	0,5×4,0					
	h cm	100	120	100	120							
	Länge min-max cm	200, 250, 300, 350, 400				100-1200						
		Medienschiene, Grundplatte				Medien-	Wand-	90°-Eck-	2x	4x	4x	1x
		Wandschutzleiste	Ablage-Schutzleiste			schiene	schutz	verbinder	Stopper	Bilderhaken	Aufhängehaken	Magnet



Produktinformation

MediaPro-II Board.

System. Tafeln zum Einhängen in die MediaPro-II-Schienensysteme. Optional doppelseitig bzw. einseitig verwendbar. Die Elemente sind leicht verschiebbar.

Funktion. Boards in der Ebene 1 können über Elemente der Bilderklemmleiste und der magnethaftenden Leiste verschoben werden. Boards in der Ebene 2 können zusätzlich über Einhängelemente der Ebene 1 verschoben werden.



Tafelflächen. Stabiler und leichter Aufbau mit einer Einfassung aus eloxiertem Aluminium und gerundeten Sicherheitsecken. Oben mit Sicherheits-Hängebeschlägen aus Aluminium mit integrierten Kunststoff-Gleitern oder Alu-Rollengleitern sowie mit einer Aushängsicherung. Unten mit Distanzrädern in Kunststoff aluminiumfarbig.

Tafel-Oberflächen. Zur Auswahl steht Stahlemail (mit und ohne Lineatur) für Kreide oder VS-Boardmarker, Korklinol, Naturkork, Filzbezug (pinfähig). Bei alle Tafeln können vor- und rückseitig verschiedene Materialien eingesetzt werden.

Zubehör. Magnethaftender Stifthalter und Schwammablage.

Hinweis. Die Modelle sind jeweils nur innerhalb eines Systems, also MediaPro-Basic oder Comfort oder Premium, und einer Ebene einsetzbar.

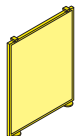
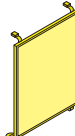
Folgende Materialgruppen stehen zur Auswahl: Schreibfläche aus Stahl: E1; Pinnfläche aus Kork: K(Kork natur); Pinnfläche aus Stoff: S54; Projektionsfläche: E(matt weiß).

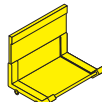
															
Board	Basic	Ebene 1	07820	07821	07822	07823	07824							07844	07845
	Comfort														
	Premium														
	Premium	Ebene 2						07820	07821	07822	07823	07824			
		b×h cm	80×100	120×100	100×120	120×120	135×120	80×100	120×100	100×120	120×120	135×120			
			ein- oder doppelseitig					einseitig					Stifthalter	Schwammablage	
		b×h×t cm											15×14×2,5	16,5×10,5×10,5	



Produktinformation

MediaPro-II Flip-Chart, Roll-Chart.

System. Charts zum Einhängen in die MediaPro-II-Schiensysteme. Die Elemente sind leicht verschiebbar.

Funktion. Boards in der Ebene 1 können über Elemente der Bilderklemmleiste und der magnethaftenden Leiste verschoben werden. Boards in der Ebene 2 können zusätzlich über Einhängelemente der Ebene 1 verschoben werden.

Tafelflächen. Stabiler und leichter Aufbau mit einer Einfassung aus eloxiertem Aluminium und gerundeten Sicherheitsecken. Oben mit Sicherheits-Hängebeschlägen aus Aluminium mit integrierten Rollen und Aushängsicherung. Unten mit Distanzrädern in Kunststoff aluminiumfarbig.

Tafel-Oberflächen in Stahlmail weiß ohne Lineatur für VS-Boardmarker sowie mit Papier-Halterungen für Flip- und Roll-Charts einschließlich Block bzw. Papierrolle.

Hinweis. Das Modell ist jeweils nur innerhalb eines Systems, also MediaPro-Basic oder Comfort oder Premium, und der entsprechenden Ebene einsetzbar.

Folgende Materialgruppen stehen zur Auswahl: Schreibfläche aus Stahl: E(weiß).

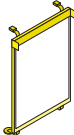
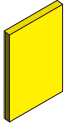
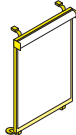
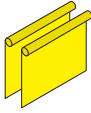
							
Flip-Chart Roll-Chart	Basic	Ebene 1	07825	07826	07827	07828	
	Comfort						
	Premium	Ebene 2					
	Zubehör				07846	07847	
		b×h cm	70×100	70×120	68×99	70×100	70×120
		Flip-Chart		Flip-Chart-Block 10 Blöcke à 20 Blatt	Roll-Chart		Roll-Chart-Rolle 2 Rollen à 30 m



Produktinformation

**MediaPro-II
 Projektions-Board (neigbar).**

System. Projektionsboards zum Einhängen in die MediaPro-II-Schienensysteme. Die Elemente sind leicht verschiebbar.

Funktion. Boards in der Ebene 1 können über Elemente der Bilderklemmleiste und der magnethaftenden Leiste verschoben werden. Boards in der Ebene 2 können zusätzlich über Einhängelemente der Ebene 1 verschoben werden.

Projektionsflächen. Stabiler und leichter Aufbau mit einer Einfassung aus eloxiertem Aluminium und gerundeten Sicherheitsecken. Oben mit Sicherheits-Hängebeschlägen aus Aluminium mit integrierten Rollen und Aushängsicherung. Unten mit Distanzrädern in Kunststoff aluminiumfarbig.

Tafel-Oberflächen in matt weiß beschichtet für Dia-, Film-, Hellraum-, LCD- und Videoprojektionen.

Tafel-Funktion. Neigbar.

Hinweis. Das Modell ist jeweils nur innerhalb eines Systems, also MediaPro-Basic oder Comfort oder Premium, und der entsprechenden Ebene einsetzbar.

Folgende Materialgruppen stehen zur Auswahl: Projektionsfläche: E(matt weiß).

Projektion	Basic	Ebene 1	07830	07831	07832	07833	07834	07835	07836	07837	07838
	Comfort										
	Premium	Ebene 2									
		b×h cm	135×135	150×150	165×165	180×180	200×200	160×120	180×135	200×150	220×165
	Überstand oben cm	15	30	45	60	80	0	15	30	45	
			neigbar bis 28° (1:1)				neigbar bis 28° (4:3)				

Tafeln





Produktinformation

TopScript-I

Langwandtafel mit 1 Schreib- oder Pinfläche.

Aufstellung. Wandmontiert hängend.

Tafelflächen aus Stahlblech, Korklinol, Kork oder Kork mit Stoff (ohne Modell 66514-16), schraublos eingefasst mit abgerundeten Aluprofilen und Sicherheitsecken. Kreidelleiste (optional) und Schwammbehälter (optional) aus natureloxiertem Aluminium mit seitlichen Sicherheitskappen.

Zubehör. Aluminium-Bilderklemmleiste mit 4 verschiebbaren Klemmboys je lfm.

Hinweis. Bitte abweichende Maße bei der Montage beachten.

Folgende Materialgruppen stehen zur Auswahl: Pinnfläche aus Stoff: S72; Pinnfläche aus Kork: K1; Schreibfläche aus Stahl: E1.

Weitere Produkte auf dieser Seite: JUMPER Air Move, EcoTable-Q.

									
TopScript-I	b cm		100	120	150	200,4	250,4	300,4	400,4
			66500		66501	66502			
	Gesamt h cm		80		80	80			
			66503	66504	66505	66506	66507	66508	66509
	Gesamt h cm		100,8	100,8	100,8	100,8	100,8	100,8	100,8
						66510	66511	66512	66513
	Gesamt h cm					120,8	120,8	120,8	120,8
					66514	66515	66516		
Gesamt h cm					153,2	153,2	153,2		



Produktinformation

TopMove-I Schiebetafel mit 1 Schreibfläche.

Schiebegerüst mit einem Rahmen aus stranggepressten, natureloxierten Aluprofilen und einer Frontblende aus Spanplatte. Gegengewichte aus Stahl oder Kunststoff, leicht, geräuscharm und wartungsfrei im Korpus laufend. Die Tafelfläche ist vertikal verschiebbar.





Aufstellung. Wand (A)- oder bodenmontiert (B), freistehend (C) oder fahrbar (D) einsetzbar.

Tafelflächen aus Stahlblech, schraublos eingefasst mit abgerundeten Aluprofilen und Sicherheitsecken. Schwammbehälter und Kreidelleiste an den Tafelflächen aus natureloxiertem Aluminium mit seitlichen Sicherheitskappen.

Zubehör. Projektionsfläche wandmontiert.

Folgende Materialgruppen stehen zur Auswahl: Gestell aus Alu: M(eloxiert); Schreibfläche aus Stahl: E1.

Weitere Produkte auf dieser Seite: JUMPER Air Move, EcoTable-Q.

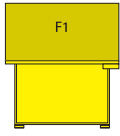
	   		
TopMove-I			66620 66621 200×100 200×120
	Fläche 1 cm		
	A Gesamt h min/max (wandmontiert) cm		169,5 / 224,5 169,5 / 244,5
	B Gesamt h min/max (bodenmontiert) cm		164,0 / 219,0 169,5 / 244,5
	C Gesamt h min/max (freistehend) cm		
	D Gesamt h min/max (fahrbar) cm		172,5 / 227,5 172,5 / 247,5



Produktinformation

TopMove-V
Schiebetafel mit 5 Schreibflächen.

Schiebegerüst mit einem Rahmen aus stranggepressten, natureloxierten Aluprofilen und einer Frontblende aus Spanplatte. Gegengewichte aus Stahl oder Kunststoff, leicht, geräuscharm und wartungsfrei im Korpus laufend. Die Tafelfläche ist vertikal verschiebbar.

Aufstellung. Wand (A)- oder bodenmontiert (B), freistehend (C) oder fahrbar (D) einsetzbar.

Tafelflächen aus Stahlblech, schraublos eingefasst mit abgerundeten Aluprofilen und Sicherheitsecken. Kreideleiste und Schwammbehälter an Hauptfläche (F3) und Schmutzauffangrinne an den 2 Tafelflügeln (F1, F2/F4, F5) aus natureloxiertem Aluminium mit seitlichen Sicherheitskappen.

Zubehör. Projektionsfläche wandmontiert. Modell 66600 optional mit Mattgloseinlegeflügel.

Folgende Materialgruppen stehen zur Auswahl: Gestell aus Alu: M(eloxiert); Schreibfläche aus Stahl: E1.

Weitere Produkte auf dieser Seite: JUMPER Air Move, EcoTable-Q.

TopMove-V			<table border="1"> <tr> <td></td> <td>66600</td> <td>66601</td> </tr> <tr> <td>Fläche 3 cm</td> <td>200×100</td> <td>200×120</td> </tr> <tr> <td>Flügel 1,2,4,5 cm</td> <td>100×100</td> <td>100×120</td> </tr> <tr> <td>A Gesamt h min/max (wandmontiert) cm</td> <td>169,5 / 224,5</td> <td>169,5 / 244,5</td> </tr> <tr> <td>B Gesamt h min/max (bodenmontiert) cm</td> <td>164,0 / 219,0</td> <td>164,0 / 239,0</td> </tr> <tr> <td>C Gesamt h min/max (freistehend) cm</td> <td rowspan="2">172,5 / 227,5</td> <td rowspan="2">172,5 / 247,5</td> </tr> <tr> <td>D Gesamt h min/max (fahrbar) cm</td> </tr> </table>		66600	66601	Fläche 3 cm	200×100	200×120	Flügel 1,2,4,5 cm	100×100	100×120	A Gesamt h min/max (wandmontiert) cm	169,5 / 224,5	169,5 / 244,5	B Gesamt h min/max (bodenmontiert) cm	164,0 / 219,0	164,0 / 239,0	C Gesamt h min/max (freistehend) cm	172,5 / 227,5	172,5 / 247,5	D Gesamt h min/max (fahrbar) cm
	66600	66601																				
Fläche 3 cm	200×100	200×120																				
Flügel 1,2,4,5 cm	100×100	100×120																				
A Gesamt h min/max (wandmontiert) cm	169,5 / 224,5	169,5 / 244,5																				
B Gesamt h min/max (bodenmontiert) cm	164,0 / 219,0	164,0 / 239,0																				
C Gesamt h min/max (freistehend) cm	172,5 / 227,5	172,5 / 247,5																				
D Gesamt h min/max (fahrbar) cm																						



Produktinformation

TopPilon-I Pylonentafel mit 1 Schreibfläche.

Pylonenpaar (Säulenpaar) aus stranggepressten, natureloxierten Aluprofilen. Gegengewichte aus Stahl oder Kunststoff, leicht, geräuscharm und wartungsfrei in den Säulen laufend. Tafelfläche zwischen den Pylonen vertikal verschiebbar. Maximale Pylonenhöhe siehe Tabelle.

Aufstellung. Wandmontage.

Tafelflächen aus Stahlblech, schraublos eingefasst mit abgerundeten Aluprofilen und Sicherheitsecken. Schwammbehälter und Kreideleiste an den Tafelflächen aus natureloxiertem Aluminium mit seitlichen Sicherheitskappen.

Zubehör. Projektionsfläche mittig wandmontiert.

Folgende Materialgruppen stehen zur Auswahl: Pylon aus Alu: M(eloxiert); Schreibfläche aus Stahl: E1.

Weitere Produkte auf dieser Seite: JUMPER Air Move, EcoTable-Q.

TopPilon-I		66720	66721	66722	66723	66725	66726	66727	66728	66730	66731	66732	66733
	Fläche 1 cm	200×100	200×120	200×150	250×100	250×120	250×150	300×100	300×120	300×150	400×100	400×120	400×150
	Gesamt b cm	225			275			325			425		
	Pylonen h cm	250-350											



Produktinformation

**TopPilon-II
 Pylonen-Doppeltafel mit 2 Schreibflächen.**

Doppeltes Pylonenpaar (Säulenpaar) aus stranggepressten, natureloxierten Aluprofilen. Gegengewichte aus Stahl oder Kunststoff, leicht, geräuscharm und wartungsfrei in den Säulen laufend. Tafelfläche zwischen den Pylonen vertikal verschiebbar. Maximale Pylonenhöhe siehe Tabelle.

Aufstellung. Wandmontage.

Tafelflächen aus Stahlblech, schraublos eingefasst mit abgerundeten Aluprofilen und Sicherheitsecken. Kreideleiste an den Tafelflächen aus natureloxiertem Aluminium mit seitlichen Sicherheitskappen.

Zubehör. Projektionsfläche mittig wandmontiert.

Folgende Materialgruppen stehen zur Auswahl: Pylon aus Alu: M(eloxiert); Schreibfläche aus Stahl: E1.

Weitere Produkte auf dieser Seite: JUMPER Air Move, EcoTable-Q.

TopPilon-II			66740	66741	66742	66743	66745	66746	66747	66748
	Fläche l,2 cm		200×100	200×120	250×100	250×120	300×100	300×120	400×100	400×120
	Gesamt b cm		225		275		325		425	
	Pylonen h cm		250-350							



Produktinformation

TopPilon-V Pylonen-Klapptafel mit 5 Schreibflächen.

Pylonenpaar (Säulenpaar) aus stranggepressten, natureloxierten Aluprofilen. Gegengewichte aus Stahl oder Kunststoff, leicht, geräuscharm und wartungsfrei in den Säulen laufend. Tafelfläche vor den Pylonen vertikal verschiebbar. Maximale Pylonenhöhe siehe Tabelle.

Aufstellung. Wandmontage.

Tafelflächen aus Stahlblech, schraublos eingefasst mit abgerundeten Aluprofilen und Sicherheitsecken. Kreidelleiste und Schwammbehälter (optional) an Hauptfläche (**F3**) und Schmutzauffangrinne an den 2 Tafelflügeln (**F1, F2/F4, F5**) aus natureloxiertem Aluminium mit seitlichen Sicherheitskappen.

Zubehör. Projektionsfläche mittig wandmontiert.

Folgende Materialgruppen stehen zur Auswahl: Pylon aus Alu: M(eloxiert); Schreibfläche aus Stahl: E1.

Weitere Produkte auf dieser Seite: JUMPER Air Move, EcoTable-Q.

TopPilon-V		66705	66706	66707	66708	66700	66701	66702	66703
	Fläche 3 cm	200×100	200×120	200×150	250×120	200×100	200×120	200×150	250×120
	Flügel 1,2,4,5 cm	100×100	100×120	100×150	125×120	100×100	100×120	100×150	125×120
	Pylonen h cm	197				250-350			



Produktinformation

TopPilon-III, TopPilon-VI

Doppel-Pylonen-Klapptafel mit 3 bzw. 6 Schreibflächen.

Ein oder zwei Pylonenpaare (Säulenpaare) aus kombinierten, strangepressten, natureloxierten Aluprofilen. Gegengewichte aus Stahl oder Kunststoff, leicht, geräuscharm und wartungsfrei in den Säulen laufend. Tafelfläche vor den Pylonen vertikal verschiebbar. Maximale Pylonenhöhe siehe Tabelle.

Aufstellung. Wandmontage.

Tafelflächen aus Stahlblech, schraublos eingefasst mit abgerundeten Aluprofilen und Sicherheitsecken. Kreidelleiste und Schwammbehälter an Hauptfläche und Schmutzauffangrinne an den Tafelflügeln aus natureloxiertem Aluminium mit seitlichen Sicherheitskappen.

Zubehör. Projektionsfläche oder Display mittig montiert.

Folgende Materialgruppen stehen zur Auswahl: Pylon aus Alu: M(eloxiert); Schreibfläche aus Stahl: E1.

Weitere Produkte auf dieser Seite: VS-S-C.

TopPilon-III	Flügel rechts	66766	66768	66770	66772	66774	66776						
TopPilon-VI	Flügel links	66767	66769	66771	66773	66775	66777						
	Flügel rechts +links						66760	66761	66762	66763	66764	66765	
	Fläche cm	100×100	100×120	100×150	120×120	150×120	150×150	100×100	100×120	100×150	120×120	150×120	150×150
	Flügel cm				100×120		100×150				100×120		100×150
	Pylonen h cm	250-350											



Produktinformation

TopPilon-Tridacta Pylonentafel mit 2 Schreib-, 1 Projektionsfläche.

Zwei Pylonenpaare (Säulenpaare) aus stranggepressten, natureloxierten Aluprofilen. Gegengewichte aus Stahl oder Kunststoff, leicht, geräuscharm und wartungsfrei in den Säulen laufend. Tafelfläche vor den Pylonen vertikal und horizontal verschiebbar. Maximale Pylonenhöhe siehe Tabelle.

Aufstellung. Wandmontage.

Tafelflächen aus Stahlblech, schraublos eingefasst mit abgerundeten Aluprofilen und Sicherheitsecken. Kreideleiste und Schwammbehälter an den Tafelflächen (**F1**, **F2**) aus natureloxiertem Aluminium mit seitlichen Sicherheitskappen.

Projektionsfläche mittig wandmontiert. Fläche stufenlos neigbar, schraublos eingefasst mit abgerundeten Aluprofilen und Sicherheitsecken.

Folgende Materialgruppen stehen zur Auswahl: Pylon aus Alu: M(eloxiert); Schreibfläche aus Stahl: E1; Projektionsfläche: E(matt weiß).

Weitere Produkte auf dieser Seite: JUMPER Air Move, EcoTable-Q.

TopPilon-Tridacta			66750	66751
	Fläche 1,2 cm		200×120	200×150
	Projektion cm		150×150	
	Gesamt b cm		554	
	Pylonen h cm		250-350	



Produktinformation

**VistaFix
 Projektionsfläche.**

Aufstellung. Wandmontiert hängend.

Projektionsfläche ist schraublos eingefasst mit abgerundeten Aluprofilen und Sicherheitsecken.

Hinweis: Die Projektionsfläche ist nicht in Verbindung mit deckenmontierten Projektoren geeignet.

Folgende Materialgruppen stehen zur Auswahl: Projektionsfläche: L(grauweiß).

Weitere Produkte auf dieser Seite: JUMPER Air Move, EcoTable-Q.

							
VistaFix	Projektion		66549				
	Proportional 1:1 (cm)		147×147				
	Proportional 16:10 (cm)			160×100	192×120	215×135	244×153 271×170



Produktinformation

TopMobil-Circle Gestelltafel mit 2 Schreibflächen.

Gestell aus pulverbeschichtetem Oval-Stahlrohr. Fahrbar mit 4 Lenkrollen, davon 2 feststellbar.

Aufstellung. Fahrbar.

Tafelflächen um 360° horizontal drehbar und stufenlos feststellbar, beidseitig nutzbar. Tafelflächen aus Stahlblech, Kork oder Kork mit Stoff, schraublos eingefasst mit abgerundeten Aluprofilen, Sicherheitsecken, Schwamm- und Kreideablage.

Folgende Materialgruppen stehen zur Auswahl: Pinnfläche aus Stoff: S72; Pinnfläche aus Kork: K1; Schreibfläche aus Stahl: E1.

Weitere Produkte auf dieser Seite: JUMPER Air Move, EcoTable-Q.

TopMobil-Circle			66550	66551	66552
	Fläche 1,2 cm		150×100	200×100	200×120
	Gesamt h cm		198		208

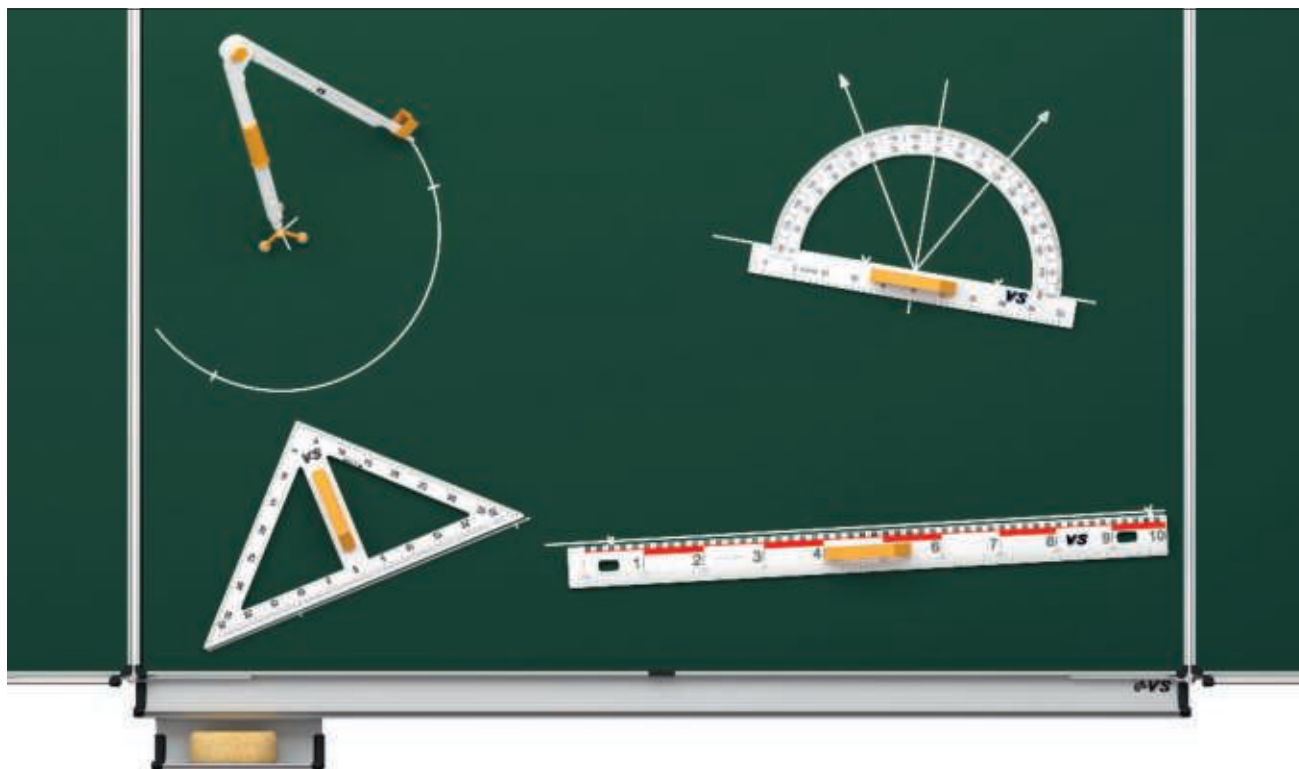

Produktinformation









BoardUtil

Zeichengeräte.

Zeigestock, Lineal (mit Maßeinteilung), Winkel 45°, Winkel 30°, Geodreieck, Winkelmesser, Zirkel.

Zeichengerätesatz Set (6936). Mit Aufbewahrungsplatte aus unzerbrechlichem Kunststoff, zur separaten Wandmontage. 4-teilig, Kunststoff, bestehend aus: Zeigestock (6920), Lineal (6921), Geodreieck (6924), Zirkel (6926).

Zeichengerätesatz Set (6937). Mit Aufbewahrungsplatte aus unzerbrechlichem Kunststoff, zur separaten Wandmontage. 6-teilig, Kunststoff, bestehend aus: Zeigestock, Glasfaser (6920), Lineal (6921), Winkel 45° (6922), Winkel 30° (6923), Winkelmesser (6925), Zirkel (6926).

								
06920	06921	06922	06923	06924	06925	06926	06936	06937
Zeigestock	Lineal	Winkel 45°	Winkel 30°	Geodreieck	Winkelmesser	Zirkel	Tafel-Zeichengerätesatz	
100 mm								

Displays





Produktinformation

CTOUCH Riva R2

Das Display-Nachhaltigkeitsbundle – Ihre digitale Lösung für morgen.

Mit dem neuen Nachhaltigkeitsbundle setzt VS neue Maßstäbe: Zum ersten Mal erhalten Sie eine digitale Komplettlösung, die modernste Technik und echtes Umweltbewusstsein überzeugend verbindet – transparent, nachhaltig und zukunftssicher.

Nachhaltig investieren:

Das Bundle kombiniert das energieeffiziente CTOUCH Riva-Display mit dem ergonomisch höhenverstellbaren Trägersystem MediaPilon-GF und verfolgt dabei konsequente Kreislaufwirtschaft. Produktion, Nutzung und Rückführung werden vollständig CO₂-transparent abgebildet. Ausgezeichnet mit der UPI – einer freiwilligen Umweltprodukt-Information – bietet dieses Bundle eine derzeit einzigartige Lösung auf dem deutschen Markt.

CTOUCH Riva R2 – Klar sehen, smart arbeiten:

Das Infrarot-Touch-Display unterstützt bis zu 40 Touchpunkte für echtes kollaboratives Arbeiten. Ein integrierter Hardware-Blaulichtfilter und ein Augenschutzmodus sorgen für Komfort und brillante Bildqualität. Erhältlich in **65", 75"** und **86"**.

Heartbeat Life – Mehr Sicherheit, mehr Zukunft:

Optional erweitern Sie die Garantie auf bis zu 10 Jahre – inklusive regelmäßiger Sicherheits-, Firmware- und Betriebssystem-Updates sowie neuer Funktionen.

VS MediaPilon – stufenlose Ergonomie:

Die patentierte Gasfeder-Technik ermöglicht eine stufenlose Höhenverstellung und sorgt dafür, dass das Display immer perfekt positioniert ist.

CTOUCH Riva R2		71613	71614	71615
	Displaydiagonale (cm)	65" (164)	75" (190)	86" (218)
	Display b×h cm	150×89	172×102	196×115



Produktinformation

VS DUAL

Ein Allrounder für jede Umgebung.

Das **VS DUAL-Display** ist die ideale Lösung für moderne Lern- und Arbeitsumgebungen – ein interaktives Infrarot-Touch-Display, das sowohl im Klassenzimmer als auch im Meetingraum neue Maßstäbe setzt.

Der **TÜV Eyesafe-2.0** -zertifizierte Bildschirm schützt die Augen dank integriertem Hardware-Blaulichtfilter und liefert gleichzeitig brillante Bildqualität.







Das **QLED-Panel** mit **Optical Bonding** sorgt für starke Kontraste, lebendige Farben und deutlich reduzierte Spiegelungen – perfekt für Präsentationen und visuelle Inhalte jeder Art.

Mit seinem hochpräzisen, reaktionsschnellen **Touch-System** bietet das VS DUAL eine überzeugende Nutzererfahrung, die intuitives Arbeiten ermöglicht.

Zwei **OPS-Steckplätze** eröffnen maximale Flexibilität: unterschiedliche Betriebssysteme, einfache Upgrades und nachhaltige Aktualisierung der Android-Version machen das System besonders zukunftssicher.

Erstmals verfügt das Modell über eine **Google-EDLA-Zertifizierung** – inklusive Zugang zum Google Play Store für eine sichere und komfortable Installation aller benötigten Apps im Bildungs- oder Businessbereich.

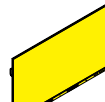
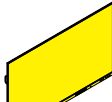
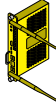
Das VS DUAL-Display vereint Performance, Bedienkomfort und Zukunftssicherheit und ist in **55", 65", 75", 86", 98"** und **110"** erhältlich.

									
VS DUAL	mit Trägersystem		71610	71611	71612			71470	71453
	ohne Trägersystem	71618				71616	71617		
	Displaydiagonale (cm)	55" (140)	65" (164)	75" (190)	86" (218)	98" (249)	110" (280)		
	Display b×h cm	127×80	149×93	171×105	196×118	222×133	251×149		
								OPS Einschub-PC	Ersatzstift

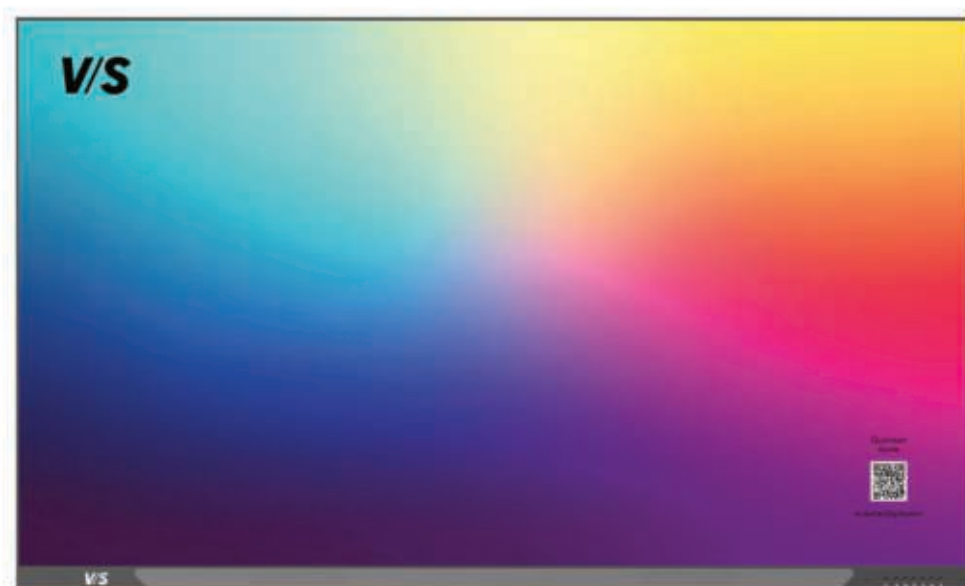

Produktinformation

VS SIGN

Das vielseitige Non-Touch Display für moderne Lernumgebungen.

Mit dem **VS SIGN** erhalten Schulen eine flexible Lösung, die im Klassenzimmer ebenso überzeugt wie im gesamten Schulhaus. Ob über Browser, App, WLAN (Miracast, AirPlay, Google Cast) oder per Kabel – Inhalte lassen sich mühelos vom eigenen Laptop oder Tablet übertragen. So teilen Lehrkräfte und Lernende Aufgaben, Informationen oder Arbeitsergebnisse im Handumdrehen mit der gesamten Gruppe – ideal auch für iPad-Klassen. Als digitales Schwarzes Brett oder Informationsdisplay eröffnet das VS SIGN neue Möglichkeiten der digitalen Kommunikation.

Robust für den Schulalltag:

Gehärtetes Sicherheitsglas macht das VS SIGN besonders widerstandsfähig und langlebig – perfekt geeignet für hohe tägliche Belastungen.

Brillante Darstellung:

Die 4K-Auflösung mit moderner LED-Technologie liefert klare Kontraste, lebendige Farben und reduzierte Spiegelungen. Ideal für Präsentationen, Medien- und visuelle Lernformate. Das System lässt sich als Standalone-Gerät oder in Kombination mit einem Einschub-PC (OPS) nutzen.

Zukunftssichere Performance:

Das VS SIGN vereint Bedienkomfort, starke Leistung und langfristige Investitionssicherheit. Erhältlich in **65", 75" und 86"**.

VS SIGN		71619	71620	71621	71470
	Displaydiagonale (cm)	65" (164)	75" (189)	86" (218)	
	Display b×h cm	149×91	171×104	196×119	
	Bildschirmbereich b×h cm	145×82	165×93	190×107	
					OPS Einschub-PC

Mehrzweckstühle, Bürodrehstühle





Produktinformation

JUMPER Air Active

Vorwärts federnder Objekt-Freischwinger.

Gestell aus einem gebogenen, pulverbeschichtetem oder verchromtem Rundstahlrohr. Stuhl und Armlehnstuhl sind stapelbar (siehe Tabelle).

Sitzschale aus doppelwandigem, strukturiertem Polypropylen (Air) für angenehmes Sitzen mit Luftpolster-Effekt. Die Schale wird mit verdeckter Sitz-Befestigung gefertigt und steht in den Größen L und XL zur Auswahl. Optional mit einem gepolsterten Sitz oder mit Rundumpolster, bestehend aus einem Kunststoffkern mit einem straffen Stoffbezug.

Ausstattung und Optionen. Gleiter für Hart- oder Weichböden oder 2K-Universalgleiter.

Folgende Materialgruppen stehen zur Auswahl: Gestell aus Stahlrohr: M1,(verchromt); Sitz und Lehne: C4,(weiß); Stoffbezug: S40,46,51,64,74,78,79,82.

	Polster: Sitz 15 mm. Lehne 10 mm.						
JUMPER Air Active		33410	33412	33413	33415	33416	33417
	Sitz b×h×t mm	470×465×460	485×480×460	470×465×460	485×480×460	440×460×425	455×475×425
	Gesamt b×h×t mm	532×849×547	532×854×547	615×849×547	615×854×547	519×812×515	
	Armlehne h mm			669			
	Sitzschale	XL				L	
	Stapelbarkeit	5		3		5	



Produktinformation

JUMPER Air Four Objekt-Vierbeinstuhl.





Gestell aus einem gebogenen, pulverbeschichtetem oder verchromtem Rundstahlrohr. Stuhl und Armlehnstuhl sind stapelbar (siehe Tabelle). Optional mit Doppelrollen erhältlich.

Sitzschale aus doppelwandigem, strukturiertem Polypropylen (Air) für angenehmes Sitzen mit Luftpolster-Effekt. Die Schale wird mit verdeckter Sitz-Befestigung gefertigt und steht in den Größen L und XL zur Auswahl. Optional mit einem gepolsterten Sitz- oder mit Rundumpolster, bestehend aus einem Kunststoffkern mit einem straffen Stoffbezug.

Ausstattung und Optionen. Modellabhängig mit Gleitern für Hart- oder Weichböden oder mit 2K-Universalgleitern.

Zubehör. Stapelkarren Modell 31198 für 1 Stapel Stühle.

Folgende Materialgruppen stehen zur Auswahl: Gestell aus Stahlrohr: M1,(verchromt); Sitz und Lehne: C4,(weiß); Stoffbezug: S40,46,51,64,74,78,79,82.

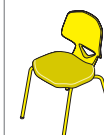
		Polster: Sitz 15 mm. Lehne 10 mm.						
JUMPER Air Four			33310	33312	33313	33315	33316	33317
		Gesamt b×h×t mm	538×838×566	538×845×571	615×838×566	615×845×571	512×809×529	
	Rollen		33323	33325	33326	33328	33320	33321
		Gesamt b×h×t mm	560×838×621	560×845×621	611×838×584	611×845×853	535×800×553	
		Sitz b×h×t mm	470×460×460	485×475×460	470×460×460	485×475×460	440×460×425	455×475×425
		Armlehne h mm					654	
	Sitzschale	XL				L		
	Stapelbarkeit	5			3		5	



Produktinformation

**JUMPER Air Four Plus
 Hochstuhl.**



Gestell aus einem gebogenen pulverbeschichteten oder verchromten Rundstahlrohr. Der Stuhl ist stapelbar (siehe Tabelle).

Stühle in 4 festen Höhen für temporäres Hochsitzen an Steh-Sitz- oder Stehtischen.

Sitzschale aus doppelwandigem, strukturiertem Polypropylen (Air) für angenehmes Sitzen mit Luftpolstereffekt. Mit verdeckter Sitzbefestigung und Griffloch.

Ausstattung und Optionen. Gleiter für Hart- oder Weichböden oder 2K-Universalgleiter.

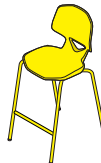
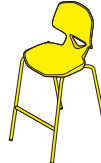
Folgende Materialgruppen stehen zur Auswahl: Gestell aus Stahlrohr: M1,(verchromt); Sitz und Lehne: C4.

						
JUMPER Air Four Plus			33304	33305	33306	33307
Sitz b×h×t mm			440×610×425	440×720×425	440×760×425	440×830×425
Gesamt b×h×t mm			518×950×554	522×1060×572	524×1100×597	524×1171×622
Abstand Sitz zu Boden mm			610	720	760	830
Abstand Sitz zu Fußposition h mm				460		
Optimale Tischhöhe mm			840-910	950-1020	990-1060	1060-1130
Sitzschale					L	
Stapelbarkeit					5	



Produktinformation

JUMPER Air Meet

Rückwärts federnder Objekt-Freischwinger.

Gestell aus einem gebogenen, pulverbeschichtetem oder verchromtem Rundstahlrohr. Stuhl und Armlehnstuhl sind stapelbar (siehe Tabelle).

Sitzschale aus doppelwandigem, strukturiertem Polypropylen (Air) für angenehmes Sitzen mit Luftpolster-Effekt. Die Schale wird mit verdeckter Sitz-Befestigung gefertigt und steht in den Größen L und XL zur Auswahl. Optional mit einem gepolsterten Sitz- oder mit Rundumpolster, bestehend aus einem Kunststoffkern mit einem straffen Stoffbezug.

Ausstattung und Optionen. Gleiter für Hart- oder Weichböden oder 2K-Universalgleiter.

Folgende Materialgruppen stehen zur Auswahl: Gestell aus Stahlrohr: M1,(verchromt); Sitz und Lehne: C4,(weiß); Stoffbezug: S40,46,51,64,74,78,79,82.

	Polster: Sitz 15 mm. Lehne 10 mm.						
JUMPER Air Meet		33610	33612	33613	33615	33616	33617
	Sitz b×h×t mm	470×471×460	485×486×460	470×471×460	485×486×460	440×472×425	455×487×425
	Gesamt b×h×t mm	531×888×571	531×893×571	615×888×571	615×893×571	513×849×525	
	Armlehne h mm			693			
	Sitzschale		XL			L	
	Stapelbarkeit	5		3		5	



Produktinformation

JUMPER Air Move
Objekt-Drehstuhl für Sitz- und
Sitz-Stehtarbeitsplätze.

Gestell bestehend aus einem Alukreuzfuß und einer Gasfeder mit Kunststoffabdeckung. Modell Plus für erhöhte Sitz-Stehtarbeitsplätze mit unter Last gebremsten Rollen sowie mit einem in 3-cm-Schritten höhenverstellbaren und fixierbaren Fußring. Jeweils als Stuhl und Armlehnstuhl.

Sitzschale aus doppelwandigem, strukturiertem Polypropylen (Air) für angenehmes Sitzen mit Luftpolster-Effekt. Die Schale wird mit verdeckter Sitz-Befestigung gefertigt und steht in den Größen XL und L zur Auswahl. Optional mit einem gepolsterten Sitz, bestehend aus einem Kunststoffkern mit einem straffen Stoffbezug.

Ausstattung und Optionen. Modellabhängig mit Gleitern oder Rollen für Hart- oder Weichböden oder mit 2K-Universalgleitern. Optional mit besonders ergonomischer 3-D-Wippmechanik.

Folgende Materialgruppen stehen zur Auswahl: Gestell aus Stahlrohr: M1,(verchromt, Alu hochglanz poliert); Sitz und Lehne: C4,(weiß); Stoffbezug: S40,46,51,64,74,78,79,82.

	Polster: Sitz 15 mm. Lehne 10 mm.						
JUMPER Air Move	Lift	33510	33512	33513	33515		33517
	Sitz b×h×t mm	470×446-574×460	485×461-589×460	470×446-574×460	485×461-589×460		455×433-561×425
	Gesamt b×h×t mm	686×847-975×686	686×831-959×686	686×847-975×686	686×831-959×686		601×780-908×601
	Armlehne h mm			660-788			
	Sitzschale			XL			L
	Höhenzuwachs bei Rollen mm			+ 90			+ 23,5
	Plus	33520	33522	33523	33525	33526	33527
	Sitz b×h×t mm	470×530-778×460	485×545-793×460	470×530-778×460	485×545-793×460	440×503-751×425	455×518-766×425
	Gesamt b×h×t mm	686×932-1180×686	686×947-1195×686	686×932-1180×686	686×947-1195×686	601×864-1112×601	
	Armlehne h mm			745-993			
Sitzschale			XL			L	
Höhenzuwachs bei Rollen mm			- 20			+ 23,5	



Produktinformation

JUMPER Air Stool Plus Hochhocker.

Gestell aus verschweißtem, pulverbeschichtetem oder verchromtem Rundstahlrohr mit Fußstütze.

Hocker in 5 festen Höhen.

Sitz aus doppelwandigem, strukturiertem Polypropylen (Air) für angenehmes Sitzen mit Luftpolster-Effekt. Sitz mit gerundeten Ecken und verdeckter Befestigung.

Ausstattung und Optionen. Gleiter für Hart- oder Weichböden oder 2K-Universalgleiter. Maximale Stapelmenge siehe Tabelle.

Folgende Materialgruppen stehen zur Auswahl: Gestell aus Stahlrohr: M1,(verchromt); Sitz aus Kunststoff: C4.

							
JUMPER Air Stool Plus			33704	33706	33708	33710	33712
	Gesamt h cm		61	72	76	79	83
	Sitz zu Fußposition h cm		46				
	Sitz b×t cm		34×34				
	Optimale Tischhöhe cm		84-91	95-102	99-106	102-109	106-113
	Stapelbarkeit		7				



Produktinformation

JUMPER Ply Active

Vorwärts federnder Objekt-Freischwinger.

Gestell aus einem gebogenen, pulverbeschichtetem oder verchromtem Rundstahlrohr. Stuhl und Armlehnstuhl sind stapelbar (siehe Tabelle).

Sitzschale aus Sperrholz (Ply) mit Antirutschlack, verdeckter Sitzbefestigung und Griffloch. Optional mit einem gepolsterten Sitz oder mit Rundumpolster jeweils mit einem straffen Stoffbezug.

Ausstattung und Optionen. Gleiter für Hart- oder Weichböden oder 2K-Universalgleiter.

Folgende Materialgruppen stehen zur Auswahl: Gestell aus Stahlrohr: M1,(verchromt); Sitz und Lehne: H1,(Eiche natur); Stoffbezug: S40,46,51,64,74,78,79,82.

	Polster: Sitz 15 mm. Lehne 10 mm.							
JUMPER Ply Active		33460	33461	33462	33463	33464	33465	33466
	Sitz b×h×t mm	470×465×442	485×480×442		470×465×442	485×480×442		440×465×422
	Gesamt b×h×t mm	532×852×547		532×857×547	615×852×547		615×857×547	519×816×515
	Armlehne h mm	669						
	Sitzschale	XL						L
	Stapelbarkeit	5			3			5



Produktinformation

JUMPER Ply Four Objekt-Vierbeinstuhl.







Gestell aus einem gebogenen, pulverbeschichtetem oder verchromtem Rundstahlrohr. Stuhl und Armlehnstuhl sind stapelbar (siehe Tabelle). Optional mit Doppelrollen erhältlich.

Sitzschale aus Sperrholz (Ply) mit Antirutschlack, verdeckter Sitzbefestigung und Griffloch. Optional mit einem gepolsterten Sitz oder mit Rundumpolster jeweils mit einem straffen Stoffbezug.

Ausstattung und Optionen. Modellabhängig mit Gleitern für Hart- oder Weichböden oder mit 2K-Universalgleitern.

Zubehör. Stapelkarren Modell 31198 für 1 Stapel Stühle.

Folgende Materialgruppen stehen zur Auswahl: Gestell aus Stahlrohr: M1,(verchromt); Sitz und Lehne: H1,(Eiche natur); Stoffbezug: S40,46,51,64,74,78,79,82.

		Polster: Sitz 15 mm. Lehne 10 mm.								
JUMPER Ply Four			33360	33361	33362	33363	33364	33365	33366	
		Gesamt b×h×t mm	538×840×567		538×845×567	615×840×567		615×845×567	513×803×532	
	Rollen		33373	33374	33375	33376	33377	33378	33370	
		Gesamt b×h×t mm	560×841×621		560×845×582	611×841×582		611×846×582	535×805×553	
		Sitz b×h×t mm	471×460×442	486×475×442		471×460×442	486×475×442		440×460×422	
		Armlehne h mm	655							
		Sitzschale	XL							L
	Stapelbarkeit	5				3			5	



Produktinformation

**JUMPER Ply Four Plus
 Hochstuhl.**





Gestell aus einem gebogenen pulverbeschichteten oder verchromten Rundstahlrohr. Der Stuhl ist stapelbar (siehe Tabelle).

Stühle in 4 festen Höhen für temporäres Hochsitzen an Steh-Sitz- oder Stehtischen.

Sitzschale aus Sperrholz (Ply) mit Antirutschlack, verdeckter Sitzbefestigung und Griffloch.

Ausstattung und Optionen. Gleiter für Hart- oder Weichböden oder 2K-Universalgleiter.

Folgende Materialgruppen stehen zur Auswahl: Gestell aus Stahlrohr: M1,(verchromt); Sitz und Lehne: H1,(Eiche natur).

					
JUMPER Ply Four Plus		33354	33355	33356	33357
Sitz b×h×t mm		440×610×422	440×720×422	440×760×422	440×830×422
Gesamt b×h×t mm		518×955×557	522×1064×575	524×1105×581	526×1175×593
Abstand Sitz zu Boden mm		610	720	760	830
Abstand Sitz zu Fußposition h mm			460		
Optimale Tischhöhe mm		840-910	950-1020	990-1060	1060-1130
Sitzschale				L	
Stapelbarkeit				5	



Produktinformation

JUMPER Ply Meet Rückwärts federnder Objekt-Freischwinger.

Gestell aus einem gebogenen, pulverbeschichtetem oder verchromtem Rundstahlrohr. Stuhl und Armlehnstuhl sind stapelbar (siehe Tabelle).

Sitzschale aus Sperrholz (Ply) mit Antirutschlack, verdeckter Sitzbefestigung und Griffloch. Optional mit einem gepolsterten Sitz oder mit Rundumpolster jeweils mit einem straffen Stoffbezug.

Ausstattung und Optionen. Gleiter für Hart- oder Weichböden oder 2K-Universalgleiter.

Folgende Materialgruppen stehen zur Auswahl: Gestell aus Stahlrohr: M1,(verchromt); Sitz und Lehne: H1,(Eiche natur); Stoffbezug: S40,46,51,64,74,78,79,82.

	Polster: Sitz 15 mm. Lehne 10 mm.							
JUMPER Ply Meet		33660	33661	33662	33663	33664	33665	33666
	Sitz b×h×t mm	470×460×442	485×475×442		470×460×442	485×475×442		440×460×422
	Gesamt b×h×t mm	531×891×571		551×896×571	615×891×571		615×896×571	513×854×525
	Armlehne h mm					693		
	Sitzschale	XL						L
	Stapelbarkeit	5			3			5



Produktinformation

JUMPER Ply Move

Objekt-Drehstuhl für Sitz- und Sitz-Steharbeitsplätze.

Gestell bestehend aus einem Alukreuzfuß und einer Gasfeder mit Kunststoffabdeckung. Modell Plus für erhöhte Sitz-Steharbeitsplätze mit unter Last gebremsten Rollen sowie mit einem in 3-cm-Schritten höhenverstellbaren und fixierbaren Fußring. Jeweils als Stuhl und Armlehnstuhl.

Sitzschale aus Sperrholz (Ply) mit Antirutschlack, verdeckter Sitzbefestigung und Griffloch. Optional mit einem gepolsterten Sitz oder mit Rundumpolster jeweils mit einem straffen Stoffbezug.

Ausstattung und Optionen. Modellabhängig mit Gleitern oder Rollen für Hart- oder Weichböden oder mit 2K-Universalgleitern. Optional mit besonders ergonomischer 3-D-Wippmechanik.

Folgende Materialgruppen stehen zur Auswahl: Gestell aus Stahlrohr: M1,(verchromt, Alu hochglanz poliert); Sitz und Lehne: H1; Stoffbezug: S40,46,51,64,74,78,79,82.

		Polster: Sitz 15 mm. Lehne 10 mm.										
JUMPER Ply Move	Lift		33560	33561	33562	33563	33564	33565				
		Sitz b×h×t mm	470×450-602×442	485×465-617×442			470×450-602×442	485×465-617×442				
		Gesamt b×h×t mm	686×848-1000×686		686×853-1000×686		686×848-1000×686		686×853-1000×686			
		Armlehne h mm				658-810						
		Sitzschale	XL									
	h+ (bei Rollen) mm	+ 90										
	Plus		33570	33571	33572	33573	33574	33575	33576			
		Sitz b×h×t mm	470×540-815×442	485×555-830×442			470×540-815×442	485×555-830×442		440×508-830×422		
		Gesamt b×h×t mm	655×938-1213×655	655×953-1228×655	655×958-1233×655	655×938-1213×655	655×953-1228×655	655×958-1233×655	601×871-1146×601			
		Armlehne h mm				748-1023						
Sitzschale		XL										
h+ (bei Rollen) mm	+ 20											
										L		
										+ 23,5		



Produktinformation

JUMPER Ply Stool Plus Hochhocker.

Gestell aus verschweißtem, pulverbeschichtetem oder verchromtem Rundstahlrohr mit Fußstütze.

Hocker in 5 festen Höhen.

Sitz mit gerundeten Ecken aus Sperrholz (Ply) mit Antirutschlack und verdeckter Sitzbefestigung. Optional mit gepolstertem Sitz.

Ausstattung und Optionen. Gleiter für Hart- oder Weichböden oder 2K-Universalgleiter. Maximale Stapelmenge siehe Tabelle.

Folgende Materialgruppen stehen zur Auswahl: Gestell aus Stahlrohr: M1,(verchromt); Sitz aus Holz: H1,(Eiche natur); Stoffbezug: S46,51,74,78,79.



JUMPER Ply Stool Plus		33754		33756		33758		33760		33762		
mit Sitzpolster			33755		33757		33759		33761		33763	
Gesamt h cm		61		72		76		79		83		
Sitz zu Fußposition h cm						46						
Sitz b×t cm							34×34					
Optimale Tischhöhe cm		84-91		95-102		99-106		102-109		106-113		
Stapelbarkeit		7										



Produktinformation

**PantoMove-LuPo
 College-Stuhl mit Tablar.**

Gestell bestehend aus einem Alukreuzfuß und einer drehbaren bzw. höhenverstellbaren Säule mit Kunststoffabdeckung.
Sitzschale aus doppelwandigem, strukturiertem Polypropylen (LuPo) für angenehmes Sitzen mit Luftpolster-Effekt. Die Schale wird mit verdeckter Sitz-Befestigung gefertigt.
Tablar aus weißer CDF-Faserplatte, an einem Tragarm links- oder rechtsseitig drehbar gelagert.
Ausstattung und Optionen. Gleiter oder Rollen für Hart- oder Weichböden oder 2K-Universalgleiter.
Folgende Materialgruppen stehen zur Auswahl: Gestell aus Stahlrohr: M1,(verchromt); Sitz und Lehne: C1.

		Bei Rollen 23,5 mm Höhenzuwachs.			
PantoMove-LuPo	Fix			31580	
	Lift			31581	
		h mm		460	
		Sitzschale		L	
	Tablar		links	rechts	links rechts



Produktinformation

PantoMove-LuPo Kreuzfußstuhl.









Gestell bestehend aus einem Alukreuzfuß und einer Gasfeder mit Kunststoffabdeckung. Erhältlich sind gepolsterte und ungepolsterte Stühle und Armlehnstühle.

Sitzschale aus doppelwandigem, strukturiertem Polypropylen (LuPo) für angenehmes Sitzen mit Luftpolster-Effekt bei ungepolsterten Modellen. Die Schale wird mit verdeckter Sitz-Befestigung gefertigt. Optional rundum mit einem straffen Stoffbezug (Soft).

Ausstattung und Optionen. Gleiter oder Rollen für Hart- oder Weichböden oder 2K-Universalgleiter. Optional mit besonders ergonomischer 3-D-Wippmechanik.

Modell **Plus** für erhöhte Sitz-/Steharbeitsplätze mit unter Last gebremsten Rollen sowie mit einem in 3-cm-Schritten höhenverstellbaren und fixierbaren Fußring.

Folgende Materialgruppen stehen zur Auswahl: Gestell aus Stahlrohr: M1,(verchromt, Alu hochglanz poliert); Sitz und Lehne: C1,(weiß); Stoffbezug: S51,74,78,79.

		Polster: Sitz 20 mm. Lehne 15 mm.								
PantoMove-LuPo	Lift		31510	31511						
	Plus (Hoch)				31512	31517				
PantoMove-Soft	Lift						31513	31514		
	Plus (Hoch)								31515	31516
	Sitz b×h×t mm		450×477-605×450		450×555-805×450		480×492-620×450		480×575-825×450	
	Gesamt b×h×t mm		700×846-974×700		700×936-1186×700		700×863-991×700		700×940-1210×700	
	Armlehne h mm		649-767		733-983		649-777		733-983	
	Sitzschale		XL							



Produktinformation

PantoSwing-LuPo





Vorwärts federnder Freischwinger.

Gestell aus einem gebogenen, pulverbeschichtetem oder verchromtem Rundstahlrohr. Erhältlich sind gepolsterte und ungepolsterte Stühle und Armlehnstühle. Für den Einsatz unter hoher Material-Belastung mit extra stabiler Querstrebe zwischen den Kufen.

Sitzschale aus doppelwandigem, strukturiertem Polypropylen (LuPo) für angenehmes Sitzen mit Luftpolster-Effekt bei ungepolsterten Modellen. Die Schale wird mit verdeckter Sitz-Befestigung gefertigt. Optional rundum mit einem straffen Stoffbezug (Soft).

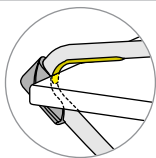
Ausstattung und Optionen. Gleiter für Hart- oder Weichböden oder 2K-Universalgleiter. Optional mit Tischkantenschutz bei Huckepack-Aufstuhlung.

Folgende Materialgruppen stehen zur Auswahl: Gestell aus Stahlrohr: M1,(verchromt); Sitz und Lehne: C1,(weiß); Stoffbezug: S51,74,78,79.

	Polster: Sitz 20 mm. Lehne 15 mm.		Optionaler Kantenschutz bei Huckepack-Aufstuhlung.				
PantoSwing-LuPo				31410	31412		
PantoSwing-Soft						31413	31414
	Sitz b×h×t mm			450×460×450		480×480×450	
	Gesamt b×h×t mm			520×825×545	575×825×545	520×835×545	575×835×545
	Armlehne h mm				650		650
	Sitzschale			XL			



Produktinformation







Compass-LuPo Vierbeinstuhl.

Gestell aus verschweißtem, pulverbeschichtetem oder verchromtem Rundstahlrohr. Optional als Armlehnenstuhl mit Kunststoffauflage, als Stuhl mit Reihenverbindung, als Schreibstützen- und Laptop-Stuhl oder als Stuhl mit Doppelrollen.

Sitzschale aus doppelwandigem, strukturiertem Polypropylen (LuPo) für angenehmes Sitzen mit Luftpolster-Effekt bei ungepolsterten Modellen. Die Schale wird mit verdeckter Sitz-Befestigung gefertigt. Optional rundum mit einem straffen Stoffbezug (Soft).

Ausstattung und Optionen. Gleiter für Hart- oder Weichböden oder 2K-Universalgleiter. Mit Buch- bzw. Ablagekorb unter der Sitzschale.

Folgende Materialgruppen stehen zur Auswahl: Gestell aus Stahlrohr: M1,(verchromt); Sitz und Lehne: C1,(weiß); Stoffbezug: S51,74,78,79.

	Polster: Sitz 20 mm. Lehne 15 mm.						
Compass		LuPo			Soft		
		31310	31312	31306	31382	31384	31381
	Gesamt b×h×t mm	510×826×530	600×826×530	637×836×775	510×830×570	600×830×570	580×830×885
RV		31311			31383		
	Gesamt b×h×t mm	545×826×530			545×830×570		
Rollen		31315	31317	31318	31387	31388	31389
	Gesamt b×h×t mm	540×826×530	600×826×530	648×836×775	540×830×570	600×830×570	648×830×780
	Sitz b×h×t mm	450×460×450			480×480×450		
	Armlehne h mm		635			635	
	Sitzschale				XL		
	RV-Achismaß	535			535		



Produktinformation

**PantoMove-VF
 Kreuzfußstuhl.**







Gestell bestehend aus einem Alukreuzfuß und einer Gasfeder mit Kunststoffabdeckung.

Sitzschale aus Sperrholz mit Antirutschlack und sichtbarer Sitz-Befestigung. Optional rundum straff gepolstert.

Ausstattung und Optionen. Gleiter oder Rollen für Hart- oder Weichböden oder 2K-Universalgleiter. Optional mit Fußring oder mit besonders ergonomischer 3-D-Wippmechanik.

Modell **Plus** für erhöhte Sitz-/Steharbeitsplätze mit unter Last gebremste Rollen sowie mit einem in 3 cm-Schritten höhenverstellbaren und fixierbaren Fußring.

Folgende Materialgruppen stehen zur Auswahl: Gestell aus Stahlrohr: M1,(Alu hochglanz poliert, verchromt); Sitz und Lehne: H1; Stoffbezug: S40,46,51,64,74,78,79,82.

		Polster: Sitz 20 mm. Lehne 20 mm.							
PantoMove-VF	Lift		31540	31541	31542	31545	31546	31547	
		Sitz b×h×t mm	450×443-595×450	450×463-615×450		450×443-595×450	450×463-615×450		
		Gesamt b×h×t mm	700×861-1013×700	700×881-1033×700		700×861-1013×700	700×881-1033×700		
		Armlehne h mm					653-805		
		Sitzschale						XL	
		Plus (Hoch)		31550	31551	31552	31555	31556	31557
		Sitz b×h×t mm	450×533-806×450	450×553-826×450		450×533-806×450	450×553-826×450		
		Gesamt b×h×t mm	700×945-1218×700	700×965-1238×700		700×945-1218×700	700×965-1238×700		
		Armlehne h mm					741-1014		
		Sitzschale						XL	



Produktinformation

PantoSwing-VF







Vorwärts federnder Freischwinger.

Gestell aus einem gebogenen, pulverbeschichtetem oder verchromtem Rundstahlrohr. Erhältlich sind Stühle und Armlehnstühle.

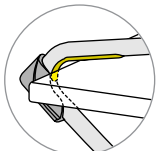
Sitzschale aus Sperrholz mit Antirutschlack und sichtbarer Sitz-Befestigung. Optional rundum straff gepolstert.

Ausstattung und Optionen. Gleiter für Hart- oder Weichböden oder 2K-Universalgleiter. Optional mit Tischkantenschutz bei Huckepack-Aufstuhlung.

Folgende Materialgruppen stehen zur Auswahl: Gestell aus Stahlrohr: M1,(verchromt); Sitz und Lehne: H1; Stoffbezug: S40,46,51,64,74,78,79,82.

	Polster: Sitz 15 mm. Lehne 15 mm.		Optionaler Kantenschutz bei Huckepack- Aufstuhlung.						
PantoSwing-VF				31430	31431	31432	31440	31441	31442
	Sitz b×h×t mm			450×460×450	450×475×450		450×460×450	450×475×450	
	Gesamt b×h×t mm			520×850×545			575×850×545		
	Armlehne h mm						650		
	Sitzschale			XL					



Produktinformation

**Compass-VF
 Vierbeinstuhl.**

Gestell aus verschweißtem, pulverbeschichtetem oder verchromtem Rundstahlrohr. Optional als Armlehnenstuhl mit Kunststoffauflage, als Stuhl mit Reihenverbindung, als Schreibstützen- und Laptop-Stuhl oder als Stuhl mit Doppelrollen.

Sitzschale aus Sperrholz (VF) mit Antirutschlack. Optional mit straff gepolsterter Sitzfläche oder rundum straff gepolstert.

Ausstattung und Optionen. Gleiter für Hart- oder Weichböden oder 2K-Universalgleiter. Mit Buch- bzw. Ablagekorb unter der Sitzschale. Maximale Stapelmenge siehe Tabelle.

Zubehör. Stapelkarren Modell 31198 für 1 Stapel Stühle.

Folgende Materialgruppen stehen zur Auswahl: Gestell aus Stahlrohr: M1,(verchromt); Sitz und Lehne: H1; Stoffbezug: S40,46,51,64,74,78,79,82.

	Polster: Sitz 15 mm. Lehne 15 mm. VF/RV: b +35 mm								
Compass	VF	31330	31331	31332	31340	31341	31342	31350	
	VF (RV)	31335	31336	31337					
	Sitz b×h×t mm	450×445×450	450×460×450		450×445×450	450×460×450		450×445×450	
	Gesamt b×h×t mm	510×835×570			590×835×570			580×835×885	
	Armlehne h mm				630				
	Stapelbarkeit				10				
	Sitzschale				XL				
	RV-Achsmaß	535							
	VF (Rollen)	31360	31361	31362	31365	31366	31367	31370	
	Sitz b×h×t mm	450×450×450	450×465×450		450×450×450	450×465×450		450×450×450	
	Gesamt b×h×t mm	545×840×570			590×840×570			580×840×885	
	Armlehne h mm				635				
	Stapelbarkeit				6				
	Sitzschale				XL				



Produktinformation

NF-Compass Vierbeinstuhl.

Gestell aus gebogenem und verschweißtem, pulverbeschichtetem oder verchromtem Rundstahlrohr. Optional als Armlehnenstuhl mit Kunststoffauflage oder als Stuhl mit Reihenverbindung.

Sitz- und Lehenschale im Monosandwichverfahren hergestellt. Aus Polypropylen mit einem harten Kern mit Glasfaseranteil. Mit einem flexiblen Außen- und Randbereich zur Vermeidung von unangenehmen Druckstellen beim Sitzen. Optional mit straff gepolsterter Sitz- und Lehnenfläche.

Ausstattung und Optionen. Gleiter für Hart- oder Weichböden oder 2K-Universalgleiter.

Zubehör. Stapelkarren Modell 31198 für 1 Stapel Stühle.

Folgende Materialgruppen stehen zur Auswahl: Gestell aus Stahlrohr: M1,(verchromt); Sitz und Lehne: C7; Stoffbezug: S46,51,64,74,78,79,82.

	Polster: Sitz 20 mm. Lehne 10 mm.							
NF-Compass			32300	32301	32302	32305	32306	32307
	RV		32310	32311	32312			
	Sitz b×h×t mm		434×460×440	434×480×440	434×480×430	434×460×440	434×480×440	434×480×430
	Gesamt b×h×t mm		483×809×540			570×809×540		
	Armlehne h mm					650		
Stapelbarkeit					10			
RV-Achsmaß		508						



Produktinformation

NF-Move

Kreuzfußstuhl für ergonomisches Sitzen.







Gestell bestehend aus einem Alukreuzfuß und einer Gasfeder mit Kunststoffabdeckung. Optional als Armlehnenstuhl mit Kunststoffauflage.

Sitz- und Lehenschale im Monosandwichverfahren hergestellt. Aus Polypropylen mit einem harten Kern mit Glasfaseranteil. Mit einem flexiblen Außen- und Randbereich zur Vermeidung von unangenehmen Druckstellen beim Sitzen. Optional mit straff gepolsterter Sitz- und Lehnenfläche.

Ausstattung und Optionen. Gleiter oder Rollen für Hart- oder Weichböden oder 2K-Universalgleiter. Optional mit Fußring oder mit besonders ergonomischer 3-D-Wippmechanik mit Seitwärtsneigung. Mit Huckepack-Haken (Modelle ohne Armlehnen) für die Stuhlaufhängung an Tischplatten.

Modell **Plus** für erhöhte Sitz-/Steharbeitsplätze mit unter Last gebremste Rollen sowie mit einem in 3 cm-Schritten höhenverstellbaren und fixierbaren Fußring.

Folgende Materialgruppen stehen zur Auswahl: Gestell aus Stahlrohr: M1; Sitz und Lehne: C7; Stoffbezug: S46,51,64,74,78,79,82.

	Polster: Sitz 20 mm. Lehne 10 mm. Bei Rollen 23,5 mm Höhenzuwachs.							
NF-Move		32500	32501	32502	32505	32506	32507	
	Sitz b×h×t mm	434×419-571×440	434×429-591×440		434×419-571×440	434×429-591×440		
	Gesamt b×h×t mm	601×775-927×601				686×775-927×686		
	Armlehne h mm					645-797		
	Plus (Hochsitz)	32510	32511	32512	32515	32516	32517	
	Sitz b×h×t mm	434×509-782×440	434×529-802×440		434×509-782×440	434×529-802×440		
	Gesamt b×h×t mm	601×865-1138×601				686×865-1138×686		
Armlehne h mm					735-1008			



Produktinformation

NF-Swing







Vorwärts federnder Freischwinger.

Gestell aus einem gebogenen, pulverbeschichtetem oder verchromtem Rundstahlrohr. Mit extra stabiler Querstrebe zwischen den Kufen. Optional als Armlehnenstuhl mit Kunststoffauflage.

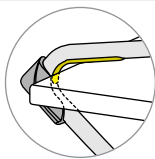
Sitz- und Lehenschale im Monosandwichverfahren hergestellt. Aus Polypropylen mit einem harten Kern mit Glasfaseranteil. Mit einem flexiblen Außen- und Randbereich zur Vermeidung von unangenehmen Druckstellen beim Sitzen. Optional mit straff gepolsterter Sitz- und Lehnenfläche.

Ausstattung und Optionen. Gleiter für Hart- oder Weichböden oder 2K-Universalgleiter bzw. optional Wechselgleiter mit austauschbaren Gleitelementen. Optional mit Tischkantenschutz bei Huckepack-Aufstuhlung.

Folgende Materialgruppen stehen zur Auswahl: Gestell aus Stahlrohr: M1,(verchromt); Sitz und Lehne: C7; Stoffbezug: S46,51,64,74,78,79,82.

	Polster: Sitz 20 mm. Lehne 10 mm.		Optionaler Kantenschutz bei Huckepack- Aufstuhlung.						
NF-Swing				32400	32401	32402	32405	32406	32407
	Sitz b×h×t mm			434×460×440	434×480×440	434×480×430	434×460×440	434×480×440	434×480×430
	Gesamt b×h×t mm			525×816×540			582×816×540		
	Armlehne h mm			650					



Produktinformation

NF-Wire

Drahtgestellstuhl.

Gestell aus gebogenem und verschweißtem sowie verchromtem Rundstahl (d= 12 mm). Optional als Armlehnenstuhl mit Kunststoffarm Auflage, jeweils auch mit Reihenverbindung. Je nach Modellvariante 9- bis 15-fach stapelbar. (siehe Tabelle)

Sitz- und Lehenschale im Monosandwichverfahren hergestellt. Aus Polypropylen mit einem harten Kern mit Glasfaseranteil. Mit einem flexiblen Außen- und Randbereich zur Vermeidung von unangenehmen Druckstellen beim Sitzen. Optional mit straff gepolsterter Sitz- und Lehnenfläche.

Ausstattung und Optionen. Gleiter für Hart- oder Weichböden.

Folgende Materialgruppen stehen zur Auswahl: Gestell aus Stahlrohr: M(verchromt); Sitz und Lehne: C7; Stoffbezug: S46,51,64,74,78,79,82.

	Polster: Sitz 20 mm. Lehne 10 mm.							
NF-Wire			32350	32351	32352	32360	32361	32362
	RV		32355	32356	32357	32365	32366	32367
	Sitz b×h×t mm		434×460×440	434×480×440	434×480×430	434×460×440	434×480×440	434×480×430
	Gesamt b×h×t mm		571×811×540			571×811×540		
	Armlehne h mm					675		
	Stapelbarkeit		15	10	9	15	10	9
RV-Achismaß		555						



Produktinformation

NF-Wire Plus Drahtgestellstuhl.

Gestell aus gebogenem und verschweißtem sowie verchromtem Rundstahl (d= 12 mm) mit einer Querstrebe als Fußstütze.

Stühle in 2 festen Höhen für temporäres Hochsitzen an Steh-Sitz- oder Stehtischen.

Sitz- und Lehenschale im Monosandwichverfahren hergestellt. Aus Polypropylen mit einem harten Kern mit Glasfaseranteil. Mit einem flexiblen Außen- und Randbereich zur Vermeidung von unangenehmen Druckstellen beim Sitzen. Optional mit straff gepolsterter Sitz- und Lehnenfläche.

Ausstattung und Optionen. Gleiter für Hart- oder Weichböden.

Folgende Materialgruppen stehen zur Auswahl: Gestell aus Stahlrohr: M(verchromt); Sitz und Lehne: C7; Stoffbezug: S46,51,64,74,78,79,82.

	Polster: Sitz 20 mm. Lehne 10 mm.						
NF-Wire Plus		32370	32371	32372	32375	32376	32377
	Sitz b×h×t mm	434×650×440	434×670×440	434×670×430	434×830×440	434×850×440	434×850×430
	Gesamt b×h×t mm	553×1011×540			566×1191×540		
	Abstand Sitz zu Boden mm	650	670		830	850	
	Abstand Sitz zu Fußposition h mm	460	480		460	480	
	Optimale Tischhöhe mm	880-950			1060-1130		
	Sitzschale	L					



Produktinformation

KN-39

Vierbeinstuhl.

Gestell aus verschweißtem, pulverbeschichtetem oder verchromtem Rundstahlrohr. Erhältlich sind Stühle, Armlehnstühle mit massiver Buchenholzaufgabe oder Stühle mit Schreibtislar (links oder rechts) aus Sperrholz.

Sitz und Lehne aus Sperrholz mit sichtbarer Sitz-Befestigung. Optional einseitig straff gepolstert.

Ausstattung und Optionen. Universalgleiter und Gleiter für Hart- oder Weichböden. Maximale Stapelmenge siehe Tabelle. Bei Einsatz der Reihenverbindung (RV) sind gleiche Typen kombinierbar. Optional mit abnehmbarem Schreibtislar (links oder rechts).

Zubehör. Stapelwagen Modell 3834 für 2 Stapel und Stapelkarren Modell 3835 für 1 Stapel Stühle.

Folgende Materialgruppen stehen zur Auswahl: Gestell aus Stahlrohr: M1,(verchromt); Sitz und Lehne: H1; Stoffbezug: S40,46,51,64,74,78,79,82.

	Polster: Sitz 15 mm. Lehne 10 mm.										
KN-39		03901	03902	03903	03916	03917	03918	03913	03914	03915	
	RV	03904	03905	03906							
	Sitz b×h×t mm	395×460×445	395×475×445		395×460×445	395×475×445		395×460×445	395×475×445		
	Gesamt b×h×t mm	496×785×530				580×785×530			565×785×678		
	Armlehne h mm					712					
	Stapelbarkeit	10									
RV-Achsmaß	506										



Produktinformation

WD-39

Vierbeinstuhl.

Gestell aus verschweißtem, pulverbeschichtetem oder verchromtem Rundstahlrohr. Erhältlich sind Stühle, Armlehnstühle mit massiver Buchenholzaufgabe oder Stühle mit Schreibtisblatt (links oder rechts) aus Sperrholz.

Sitz und Lehne aus Sperrholz mit sichtbarer Sitz-Befestigung. Optional einseitig straff gepolstert.

Ausstattung und Optionen. Universalgleiter und Gleiter für Hart- oder Weichböden. Maximale Stapelmenge siehe Tabelle. Bei Einsatz der Reihenverbindung (RV) sind gleiche Typen kombinierbar. Optional mit abnehmbarem Schreibtisblatt (links oder rechts).

Zubehör. Stapelwagen Modell 03834 für 2 Stapel und Stapelkarren Modelle 03835 für 1 Stapel Stühle.

Folgende Materialgruppen stehen zur Auswahl: Gestell aus Stahlrohr: M1,(verchromt); Sitz und Lehne: H1; Stoffbezug: S40,46,51,64,74,78,79,82.

	Polster: Sitz und Lehne 15 mm.										
WD-39		03940	03941	03942	03960	03961	03962	03950	03951	03952	
	RV	03945	03946	03947							
	Sitz b×h×t mm	410×470×460	410×485×460		410×470×460	410×485×460		410×470×460	410×485×460		
	Gesamt b×h×t mm	485×830×530				605×830×530			570×830×700		
	Armlehne h mm					640			715		
	Typ A(B) b×t mm								A 236×545 (B 260×360)		
	Stapelbarkeit	10									
RV-Achismaß mm	520										



Produktinformation

LiteBench-ST
Stapelbare Bank.

Gestell bestehend aus verschweißten Rund-Stahlrohr-Beinen mit einer umlaufenden, Rechteck-Stahlrohrzarge, jeweils pulverbeschichtet. Durch die paarweise innen- und außenstehenden Beine ist die Bank stapelbar und kann trotzdem je nach Drehung ohne Zwischenräume aneinandergereiht werden. Der Zargenrahmen ist mit einem Stapel- und Gleitschutz ausgestattet. Bänke mit Gleitern für Hart- oder Weichböden oder mit 2K-Universalgleitern.

Bänke in 6 festen Sitzhöhen.

Sitzfläche. Mit einer HPL-Vollkernplatte oder mit einer melaminharzbeschichteten Spanplatte mit angeleimter Kunststoffkante. Wahlweise mit kantig oder gerundet ausgeprägten Ecken.

Folgende Materialgruppen stehen zur Auswahl: Gestell aus Stahl: M1; Platte aus Spanplatte: L4; HPL-Vollkernplatte: L4.

	Sitzhöhen für Schülerbänke ● 2 = 31 cm ● 3 = 35 cm ● 4 = 38 cm ● 5 = 43 cm ● 6 = 46 cm ● 7 = 51 cm							
LiteBench-ST	Sitz t = 35 cm			31083	31084	31085	31086	31087
	Platte b cm			150	170	190	210	230
	für Tisch b cm			160	180	200	220	240
	t Gesamt cm			43				
	Fixe Höhen			● 2 ● 3 ● 4 ● 5 ● 6 ● 7				
	Stapelbarkeit			4				
	Stapelfläche b×t cm			165×43	185×43	205×43	225×43	245×43
	Gewicht kg			15,5	17,0	18,5	20,0	21,5



Produktinformation

M-Bench

Wangenbank, freistehend oder wandbefestigt.

Konstruktion aus zwei Wangen-Elementen, einer Sitzplatte und einer stabilen, mittig positionierten Doppeltraverse, jeweils aus schichstoff- oder furnierbeschichteten Spanplatten. Zusätzliche Stahl-Verbindungsbeschläge für erhöhte Stabilität. Beide Wangen mit Gleitern.

Aufstellung. Für den Einsatz in Flur oder Aula, bzw. in Räumen mit hohen Sicherheitsanforderungen auch mit Boden- oder Wandbefestigung.

Folgende Materialgruppen stehen zur Auswahl: Spanplatte mit Schichtstoff: L4; Platte furniert: F1.

	Sitzhöhen (± 1 cm) für Schülertische ● 6 = 46 cm						
M-Bench	t = 35 cm		30213	30214	30215	30216	30217
	b cm		148	168	188	208	228
	für Tisch b cm		160	180	200	220	240
	h cm		46				
	Fixe Höhe		6				



Produktinformation

**Rondo Plus
 Vierbein-Hochhocker.**

Gestell aus verschweißtem, pulverbeschichtetem Rundstahlrohr mit Fußstütze.

Hocker in 3 festen Höhen.

Sitz aus Sperrholz mit verdeckter Sitz-Befestigung.

Ausstattung und Optionen. Gleiter für Hart- oder Weichböden.

Folgende Materialgruppen stehen zur Auswahl: Gestell aus Stahlrohr: M1,(verchromt); Sitz aus Holz: H1.

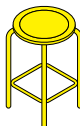
					
Rondo	Plus		03816	03817	03818
		Sitz ø cm	35		
		Abstand Sitz zu Boden cm	65	76	83
		Abstand Sitz zu Fußposition h cm	46	52	
		Optimale Tischhöhe cm	88-95	99-106	106-113



Produktinformation

VS Stakki dreibeiniger Kunststoffstuhl.

Dreibeinstuhl aus einem stabilen, strapazierfähigen und extrem kratzfesten Monobloc aus glasfaserverstärktem Polypropylen-Rezyklat. Der Stuhl ist stapelbar, maximale Stapelmenge siehe Tabelle. Der VS Stakki mit UV-Stabilisator ist im Innen- und Außenbereich einsetzbar. Bei Produkten aus Rezyklat kann es zu leichten Farbabweichungen kommen.

Stuhlgrößen in 2 festen Sitzhöhen.

Ausstattung und Optionen. Mit rutschhemmenden Universalgleitern.

Zubehör. Stapelkarren Modell 03836 für 1 Stapel Stühle.

Folgende Materialgruppen stehen zur Auswahl: Körper aus Kunststoff: C6.

	Sitzhöhen (± 1 cm) für Schülerstühle ● 4 = 38 cm ● 6 = 46 cm		
VS Stakki			03811
	Fixe Höhen		4 6
	Sitz b×t mm	450×450	538×557
	Stapelbarkeit		7



Produktinformation

Com
Hochstuhl.

Kufengestell aus verschweißtem und verchromtem bzw. weißaluminium beschichtetem Rundstahlrohr. Mit einer Querstrebe als Fußstütze.

Sitz aus ergonomisch geformtem Sperrholz oder HPL-beschichtetem Sperrholz. Optional auch mit Sitzpolster.

Ausstattung und Optionen. Kunststoffgleiter für Weichböden oder Filzgleiter für Hartböden.

Folgende Materialgruppen stehen zur Auswahl: Gestell aus Stahl: M(verchromt, schwarz, weißaluminium); Sitz aus Holz: H(natur, schwarz, Eiche natur); Sitz aus HPL-Vollkernmaterial: L(schwarz, grau, weiß); Stoffbezug: S69.

	Polster: Sitz 10 mm.			
Com			31731	31732
	Sitz b×h×t mm		450×790×410	450×800×410
	Gesamt b×h×t mm		530×970×560	
	Rücken h mm		200	190
	Gesamt h mm		790	800
	Sitz zu Fußposition h mm		450	460
	Optimale Tischhöhe mm		1020-1090	1030-1100
Gewicht kg		7,5	8,0	



Produktinformation

LightUp Bürodrehstuhl.

Bürodrehstuhl mit Synchronmechanik und stufenlose Sitzhöhenverstellung.

Sitz und Rückenlehne mit Rahmen und Netzbespannung oder mit atmungsaktivem Formschaum gepolstert.



Gestell bestehend aus einem 5-strahligen Fußkreuz mit weichen oder harten Rollen. Alle Materialien sind umweltschonend, leicht trennbar und recycelbar.

Sitz optional mit verschiebbarer Sitzfläche (6 cm) und Sitzneigeeinstellung zur individuellen Positionierung.

Armlehnen optional aus Kunststoff mit weichen PU-Armauflagen, 100 mm in der Höhe verstellbar. Modellabhängig tiefen- und breitenverstellbar.

Lumbalstütze (optional) in Höhe und Tiefe verstellbar.

Folgende Materialgruppen stehen zur Auswahl: Gestell aus Kunststoff: C(schwarz); Gestell aus Metall: M(Alu poliert); Stoffbezug: S69.

				
LightUp			31723	31724
	Rücken		Polster	Netz
	Sitz b×h×t mm		480×450-580×440	
	Gesamt b×h×t mm		700×970-1100×660	
	Rücken h mm		550	
	Gewicht kg		15,5	



Produktinformation

**Shape elan visitor
 Besucherstuhl.**

Konstruktion aus gebogenem, verchromtem Rundstahlrohr. Als Vierbein- bzw. Freischwingerstuhl jeweils optional mit Armlehnen aus schwarzem Kunststoff.

Sitz gepolstert.

Rückenlehne mit einem Rahmen aus Kunststoff mit atmungsaktivem Formschaum gepolstert.

Ausstattung. Alle Modelle sind stapelbar (siehe Tabelle).

Folgende Materialgruppen stehen zur Auswahl: Gestell aus Metall: M(verchromt); Stoffbezug: S66.

Shape elan visitor			31715	31716	31717	31718
Rücken			Polster			
Sitz b×h×t mm			450×440×460			
Gesamt b×h×t mm			530×870×590	630×870×590	530×870×590	630×870×590
Rücken h mm			430			
Stapelbarkeit			4		3	
Gewicht kg			6,2		9,0	



Produktinformation

Shape economy2 Bürodrehstuhl.

Bürodrehstuhl mit Synchronmechanik, stufenlose Sitzhöhenverstellung und Sicherheitsgasfeder, optional mit Armlehnen.

Sitz und Rückenlehne gepolstert mit atmungsaktivem Formschaum bzw. mit NeZRücken. Flacher Komfortsitz und mittelhohe bzw. hoher Rückenlehne mit Kunststoff-Außenschale. Gepolsterte Rückenlehne verstellbar.

Gestell bestehend aus einem 5-strahligem Fußkreuz mit weichen oder harten Rollen.



Synchronmechanik. Sitz und Rückenlehne folgen den Bewegungen synchron im richtigen Winkelverhältnis. Stufenlose, unmittelbar spürbare Einstellung des Rückenlehnegegendrucks, stufenlos arretierbar.

Synchronmechanik-3D (optional). Wie Synchronmechanik, jedoch mit zusätzlicher automatischer Verstellmöglichkeit des gesamten Stuhloberteils (Sitz und Rückenlehne) nach vorn (Sitzneigung bis -8°) und nach hinten (Rückenlehnenneigung von 82° bis 128°), sowie zur Seite (laterale Bewegung bis $\pm 6^\circ$).

Synchronmechanik-3D arretierbar (optional). Mit zusätzlicher Arretierung in der Nullstellung oder bei -6° Vorneigung.

Lumbalstütze (optional) mechanisch tiefenverstellbar (3,5 cm).

Folgende Materialgruppen stehen zur Auswahl: Gestell aus Kunststoff: C; Gestell aus Metall: M(Alu poliert, Alu silber); Stoffbezug: S66.

				
Shape economy2		31712	31713	31714
Rücken		Polster		Netz
Sitz b×t mm		490×390		500×380
Sitz h mm (optional)		400-520 (450-560)		
Gesamt b×h×t mm		720×900-1110×720	720×980-1190×720	720×1010-1130×720
Rücken h mm		500	580	610
Gewicht kg		13,5	14,8	12,9



Produktinformation





Fan
Polstersessel.

Sessel bestehend aus einer ergonomisch geformten Sitzschale aus Formschaum mit integrierten Armlehnen.

Gestell in 6 verschiedenen Ausstattungen. Bestehend aus einem 4-strahligen Spinnenfuß mit Gleitern bzw. Rollen oder einem Kufengestell mit Gleitern, jeweils pulverbeschichtet oder verchromt. Oder mit einer Mittelsäule und einem 4-strahligen Fußkreuz aus poliertem Aluminium bzw. einem Tellerfuß, letzterer mit Rückholautomatik. Und einer Version mit 4 Holzbeinen.

Sitzkissen als Zubehör für mehr Sitzkomfort.

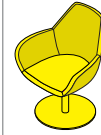
Folgende Materialgruppen stehen zur Auswahl: Sitz-Polster: S46,69,83; Gestell aus Stahlrohr: M(verchromt).

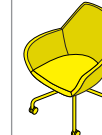
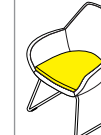
								
Fan		31737	31738	31739	31740	31741	31742	31743
	Sitz b×h×t mm	430×460×460	430×470×460	430×450×460	430×460×460			
	Gesamt b×h×t mm	670×860×600	670×870×600	670×850×620	670×860×600	700×860×700	670×860×600	
	Armlehne h mm	650	660	640	650			
	Rücken h mm	420						
					drehbar			
					Rückholautomatik			

Polsterelemente, Beistelltische





Produktinformation

ClubLounge
Sitz- und Couchelement.

Polsterelement-System bestehend aus Tisch- und Sitzelementen.

Sitzelemente sind Hocker, Sessel, Sofas, Sitzbänke und Ecksofas in zwei unterschiedlichen Sitzhöhen. Einzelne Elemente können zu ganzen Landschaften kombiniert werden. Elemente bestehend aus einer Bodenplatte mit Gleitern und einem Polster aus Schaumstoff mit Kunstlederbezug. Optional kann der Bezug zweifarbig, mit grauem Seitenteil, ausgestattet werden.

Polster-Tischelement entsprechend dem Hocker, jedoch mit einem innen liegenden Spanplatten-Korpus und einer graphitgrauen (RAL 7024), pulverbeschichteten Stahlblechauflage als Tisch- und Spielfläche.

Brandschutz optional nach DIN 66084 entsprechend den Klassen P-c (niedrig), P-b (mittel), P-a (hoch).

Aufstellung: Optional können die Elemente am Boden befestigt werden.

Folgende Materialgruppen stehen zur Auswahl: Stoffbezug: S40,64,82.

	Sitzhöhen (± 1 cm) für Sitzelemente ● 3 = 35 cm ● 5 = 43 cm								
ClubLounge		09390	09391	09392	09393	09394	09395	09396	
	Fixe Höhe				3				
	Gesamt b×h×t cm	53×35×54,5	106×35×54,5	159×35×54,5	53×66×71	106×66×71	159×66×71	106×66×106	
		09350	09351	09356	09352	09353	09357	09354	
	Fixe Höhe				5				
	Gesamt b×h×t cm	65×42×67	130×42×67	180×42×67	65×80×86	130×80×86	180×80×86	130×80×130	
	Tisch h = 42,5 cm								09355
	b×t cm								65×86



Produktinformation

ClubLounge Couchelement mit Einhausung.

Polsterelement-System bestehend aus Sitz- und Anbautischelementen

Sitzelemente sind Sofas in zwei Sitzhöhen mit einer 3-seitigen Einhausung. Die Elemente bestehend aus einer Bodenplatte mit Gleitern und einem Polster aus Schaumstoff mit Kunstlederbezug, bei den Einhausungen zusätzlich mit einem Bezug aus Stoff. Optional kann der Bezug des Sitzelements zweifarbig, mit grauem Seitenteil, und der Bezug der Einhausung in einer weiteren Farbe definiert werden.

Anbau-Stehtisch aus melaminharzbeschichteter Spanplatte, kann rückseitig an den Sitzelementen befestigt werden.

Brandschutz der Polsterelemente optional nach DIN 66084 entsprechend den Klassen P-c (niedrig), P-b (mittel), P-a (hoch).

Aufstellung: Optional können die Elemente am Boden befestigt werden.

Folgende Materialgruppen stehen zur Auswahl: Stoffbezug: S40,64,82; Polster-Einhausung: S40,51,64,79,82; Korpus aus Spanplatte: L3.

ClubLounge	Sitzhöhen (± 1 cm) für Sitzelemente ● 3 = 35 cm ● 5 = 43 cm	3			5		
		09470	09471	09472	09480	09481	09482
Fixe Höhe							
Gesamt b×h×t cm		60×108×74,5	113×108×74,5	166×108×74,5	57,5×78×35	110,5×78×35	163,5×78×35
Sitz b×h×t cm		53×66×71	106×66×71	159×66×71			
		09473	09474	09475	09483	09484	09485
Fixe Höhe							
Gesamt b×h×t cm		72×131×89,5	137×131×89,5	187×131×89,5	69,5×100×35	134,5×100×35	184,5×100×35
Sitz b×h×t cm		65×80×86	130×80×86	180×80×86			



Produktinformation

Revo
Hocker und Sofas.







Polstermöbelprogramm mit den Elementen Hocker und Sofa - basierend auf harmonisch gerundete, kubische Elemente ohne oder mit Rückenlehne bzw. mit hoher Trennwand im Rücken. Sofa und Sessel optional mit Elektrifizierung für mobile Endgeräte.

Konstruktion bestehend aus einem recyclebaren Polypropylen mit einem Polster aus Formschaum. Es werden keine Klammern und Kleber verwendet. Die Trennwand ist mit einem Metallbeschlag befestigt.

Kombination. Einzelne Elemente können zu Sitzlandschaften kombiniert werden.

Brandschutz optional bei den Stoffen Xtreme (S46) und Step (S78) nach DIN 66084 entsprechend der Klasse P-a (hoch).

Folgende Materialgruppen stehen zur Auswahl: Stoffbezug: S46,74,78.

													
Revo	30300	30301	30302	30303	30304	30305	30306	30307	30308	30309	30310	30311	30312
Sitz b×t / ø mm	400	600	1500×600	2100×600	1200×850	1800×850	2400×850	1200×850	1800×850	2400×850	1200×850	1800×850	2400×850
Gesamt b×t / ø mm													
Sitz h mm	450												
Gesamt h mm	450			750			1470						
	Hocker			Sofa			Rückenlehne			Trennwand			



Produktinformation

Vancouver Sessel und Sofas.

Polstermöbelprogramm bestehend aus Hocker, Sessel und Sofa - basierend auf einer klaren, kubischen Form. Sofa und Sessel optional mit Elektrifizierung für mobile Endgeräte.



Konstruktion bestehend aus einem formstabilen Korpus aus Holzwerkstoff mit Schaumstoff-Polsterung.

Gestell aus Flachstahlkufen oder Quadratrohrfüßen.

Kombination. Einzelne Elemente können zu Sitzlandschaften kombiniert werden.

Brandschutz nach DIN 66084 entsprechend den Klassen P-c (niedrig) und P-b (mittel) für Stoffgruppe Stamskin Top (S40) und optional entsprechend der Klasse P-a (hoch) für Stoffgruppe Xtreme (S46) und Step (S78).

Folgende Materialgruppen stehen zur Auswahl: Stoffbezug: S40,46,74,78.

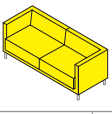
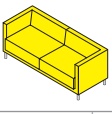
							
Vancouver			30320	30321	30322	30323	30324
Sitz b×t / ø mm			410	410×410	530×480	1330×480	1610×480
Gesamt b×t / ø mm					700×680	1500×680	1780×680
Sitz h mm			440				
Gesamt h mm			440		710		
			Hocker		Sessel		Sofa
					1-Sitzer	2-Sitzer	3-Sitzer



Produktinformation

Vancouver

Sessel, Sofas und Vis-a-Vis-Elemente mit gepolsterten Wänden.

Polstermöbelprogramm bestehend aus Sessel, Sofa und Vis-a-Vis-Element - basierend auf einer klaren, kubischen Form. Jeweils mit einer 3-seitigen, gepolsterten Wand zu visuellen und akustischen Abschirmung. Optional mit Elektrifizierung für mobile Endgeräte.

Konstruktion bestehend aus einem formstabilen Korpus aus Holzwerkstoff mit Schaumstoff-Polsterung.

Gestell aus Flachstahlkufen oder Quadratrohrfüßen.

Kombination. Einzelne Elemente können zu Sitzlandschaften kombiniert werden.

Brandschutz nach DIN 66084 entsprechend den Klassen P-c (niedrig) und P-b (mittel) für Stoffgruppe Stamskin Top (S40) und optional entsprechend der Klasse P-a (hoch) für Stoffgruppe Xtreme (S46) und Step (S78).

Folgende Materialgruppen stehen zur Auswahl: Stoffbezug: S40,46,74,78.

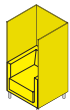
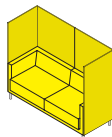
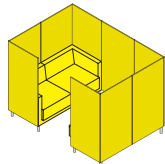
							
Vancouver			30325	30326	30327	30328	30329
	Sitz b×t / ø mm		530×480	1330×480	1610×480	1330×480	1330×480
	Gesamt b×t / ø mm		740×700	1540×700	1840×700	2380×1540	2380×1840
	Sitz h mm		440				
	Gesamt h mm		1400				
			Sessel	Sofa		Vis-a-Vis	
			1-Sitzer	2-Sitzer	3-Sitzer	2-Sitzer	3-Sitzer



Produktinformation

Cloud Sitzsack und Sitzinsel.





Polster-Sackelemente in verschiedenen Formen jeweils bestehend aus einem Innensack mit abnehmbarem Bezug.

Innensack mit einer Füllung bestehend aus neuen, frisch aufgeschäumten EPS-Polystyrolkugeln, mit einer Körnung von 3-6 mm Durchmesser. Nach DIN 4102 B1 schwer entflammbar.

Bezug aus Cordura® (Polyamid 6.6 / Nylon) mit einer extremen Zug- und Scheuerfestigkeit. Die Oberfläche ist wasserabweisend imprägniert. Das Gewebe ist PFC-frei und nach Ökotex Standard 100 zertifiziert.

Ausstattung. Modell 09383 mit Trageschlaufe und 2 Taschen.

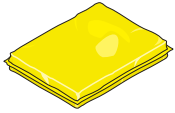
Folgende Materialgruppen stehen zur Auswahl: Stoffbezug: S41.

						
Cloud		09380	09381	09382	09383	09378
	ø mm	400	1200		1050	
	h mm	520	300		1400	
	b×h×t mm			1800×250×1400		
	Sitz h mm				500-600	
	Menge l					100
						Nachfüllpackung



Produktinformation

Serie Lounge

Sessel

LowBack und HiBack.

Polstermöbelprogramm bestehend aus Drehsesseln mit niedriger und hoher Rückenlehne.



Konstruktion bestehend aus einem formstabilen Korpus aus Holzwerkstoff mit Schaumstoff-Polsterung und Wattedevlies-Auflage. Mit einer Fuge zwischen Sitzfläche und Rückenlehne.

Gestell aus einem 5-strahligen Stahlrohrgestell in zwei Sitzhöhen (430 oder 460 mm) und einer Gasfeder mit Drehfunktion, Tiefenfederung und optional mit Rückdrehfunktion (bei Modell 30188). Gleiter mit Filz- bzw. Kunststoffauflage.

Ausstattung und Optionen: Rundes Polsterkissen mit mittig positioniertem Knopf.

Brandschutz nach DIN 66084 standardmäßig entsprechend den Klassen P-c (niedrig) und P-b (mittel).

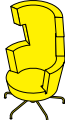
Folgende Materialgruppen stehen zur Auswahl: Gestell aus Stahl: M(verchromt, schwarz RAL 9011); Stoffbezug: S40,46,51,78,79.

					
Serie Lounge			30186	30188	30189
b×h×t mm			805×1325×820	808×730 (760)×808	450×100×450
Sitz b×h×t mm			449×430 (460)×550		
Sitz h mit Rückdrehfunktion mm				420 (450)	
Gesamt h mit Rückdrehfunktion mm				720 (750)	



Produktinformation

Serie Lounge

Lineare Sitzelemente

NoBack, LowBack und HiBack.

Polstermöbelprogramm mit den Elementen Hocker, Sitzbank, Sessel und Sofa - basierend auf kubische Elemente mit niedriger oder hoher Rückenlehne bzw. ohne Rückenlehne. Mit Funktionsfuge zwischen Sitzfläche und Rückenlehne für den Einsatz von variabel positionierbaren Armlehnen.

Konstruktion bestehend aus einem formstabilen Korpus aus Holzwerkstoff mit Schaumstoff-Polsterung und Wattedevlies-Auflage.

Gestell aus Rundstahlbügeln in zwei Sitzhöhen (400 oder 460 mm) mit Kunststoff-, Filz- oder 2K-Universalgleitern sowie mit einem 20mm Höhenausgleich.

Kombination. Einzelne Elemente können zu Sitzlandschaften kombiniert werden.

Brandschutz nach DIN 66084 entsprechend den Klassen P-c (niedrig), P-b (mittel) und P-a (hoch) bei Stoffen der Gruppe S78,79,80. Bei der Klasse P-a (hoch) mit zusätzlichem Flammblocker.

Folgende Materialgruppen stehen zur Auswahl: Gestell aus Stahl: M(verchromt, schwarz RAL 9011); Stoffbezug: S40,46,51,78,79.

Serie Lounge	30120	30121	30122	30125	30126	30127	30110	30113	30111	30191	30190	30195
Sitz b*t mm	800*800	1200*800	1600*800	800*500	1200*500	1600*500	800*500	1200*500	1600*500			
Gesamt b*t mm				800*800	1200*800	1600*800	800*800	1200*800	1600*800	260*560		
Sitz h mm	400 (460)											
Gesamt h mm	400 (460)			720 (780)			1370 (1430)			150		
										Verbindungssatz	Steckdose	



Produktinformation

Serie Lounge
Chaiselongue und Eckelemente
LowBack.

Polstermöbelprogramm mit Eckelementen und Chaiselongue - basierend auf kubische Elemente mit niedriger Rückenlehne. Mit Funktionsfuge zwischen Sitzfläche und Rückenlehne für den Einsatz von variabel positionierbaren Armlehnen.



Konstruktion bestehend aus einem formstabilen Korpus aus Holzwerkstoff mit Schaumstoff-Polsterung und Wattevlies-Auflage.

Gestell aus Rundstahlbügeln in zwei Sitzhöhen (400 oder 460 mm) mit Kunststoff-, Filz- oder 2K-Universalgleitern sowie mit einem 20mm Höhenausgleich.

Kombination. Einzelne Elemente können zu Sitzlandschaften kombiniert werden.

Brandschutz nach DIN 66084 entsprechend den Klassen P-c (niedrig), P-b (mittel) und P-a (hoch) bei Stoffen der Gruppe S78,79,80. Bei der Klasse P-a (hoch) mit zusätzlichem Flammblocker.

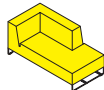
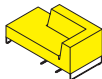
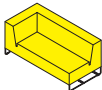
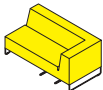
Folgende Materialgruppen stehen zur Auswahl: Gestell aus Stahl: M(verchromt, schwarz RAL 9011); Stoffbezug: S40,46,51,78,79.

							
Serie Lounge			30130	30131	30132	30133	30190
	b×h×t mm		1600×720 (780)×800				
	Sitz b×h×t mm		1300×400 (460)×500				
							Verbindungssatz



Produktinformation

Serie Lounge Bogenförmige Sitzelemente NoBack, LowBack und HiBack.

Polstermöbelprogramm mit den Elementen Hocker, Sitzbank, Sessel und Sofa - basierend auf bogenförmige 60°- bzw. 90°-Elemente mit niedriger oder hoher Rückenlehne bzw. ohne Rückenlehne. Mit Funktionsfuge zwischen Sitzfläche und Rückenlehne für den Einsatz von variabel positionierbaren Armlehnen.

Konstruktion bestehend aus einem formstabilen Korpus aus Holzwerkstoff mit Schaumstoff-Polsterung und Wattedevlies-Auflage.

Gestell aus Rundstahlbügeln in zwei Sitzhöhen (400 oder 460 mm) mit Kunststoff-, Filz- oder 2K-Universalgleitern sowie mit einem 20mm Höhenausgleich.

Kombination. Einzelne Elemente können zu Sitzlandschaften kombiniert werden.

Brandschutz nach DIN 66084 entsprechend den Klassen P-c (niedrig), P-b (mittel) und P-a (hoch) bei Stoffen der Gruppe S78,79,80. Bei der Klasse P-a (hoch) mit zusätzlichem Flammblocker.

Folgende Materialgruppen stehen zur Auswahl: Gestell aus Stahl: M(verchromt, schwarz RAL 9011); Stoffbezug: S40,46,51,78,79.

Serie Lounge		30123	30124	30128	30129	30112	30114	30192	30190
Sitz b*t mm		600/1400×800	850/2000×800	600/1400×500	850/2000×500	600/1400×500	350×500		
Gesamt b*t mm		1400×800	2000×800	1400×800	2000×800	1400×800	800×800	260×560	
Sitz h mm		400 (460)							
Gesamt h mm		400 (460)		720 (780)		1370 (1430)		150	
Bogensegment		60°	90°	60°	90°	60°	90°		
									Verbindungssatz



Produktinformation

Serie Lounge
Vis-a-Vis-Elemente
HiBack.

Polstermöbelprogramm mit 90°-Eckelementen - basierend auf kubische Elemente mit hoher Rückenlehne. Mit Funktionsfuge zwischen Sitzfläche und Rückenlehne für den Einsatz von variabel positionierbaren Armlehnen. Mehrere Vis-a-Vis-Elemente können zu einer geschlossenen Kommunikationsinsel zusammengestellt werden. Ein Technischelement dient der Integration von Tisch, Display und Leuchte und ist mit einer Dreifachsteckdose ausgestattet.

Konstruktion bestehend aus einem formstabilen Korpus aus Holzwerkstoff mit Schaumstoff-Polsterung und Wattevlies-Auflage.

Gestell aus Rundstahlbügeln in zwei Sitzhöhen (400 oder 460 mm) mit Kunststoff-, Filz- oder 2K-Universalgleitern sowie mit einem 20mm Höhenausgleich.

Optional mit Elektrifizierungs-Set 1 (2x Schuko, 2x USB-Charger) oder Elektrifizierungs-Set 2 (4x Schuko, 2x USB-Charger, 1x HDMI, 1x Mini-DisplayPort, 2x Cat 6).

Brandschutz nach DIN 66084 entsprechend den Klassen P-c (niedrig), P-b (mittel) und P-a (hoch) bei Stoffen der Gruppe S78,79,80. Bei der Klasse P-a (hoch) mit zusätzlichem Flammblocker.

Folgende Materialgruppen stehen zur Auswahl: Gestell aus Stahl: M(verchromt, schwarz RAL 9011); Stoffbezug: S40,46,51,78,79.

Serie Lounge		30115	30117	30119	30116	30118	30114	20115	20116	30190	30193	30194
Vis-a-Vis		800/1300			800/1300		350					
	Sitz b mm	800/1300			800/1300		350					
	Sitz h mm	400 (460)										
	Sitz t mm	500										
	Gesamt b mm	1200	1600	800	1200	1600	800	825	1225			
	Gesamt h mm	1368 (1428)					680 (740)					
	Gesamt t mm	800		305			800					
	Segment	links		mitte		rechts		90°				
										Verbindungsatz	Monitorhalter	LED-Leuchte

Mehrzwecktische





Produktinformation

EcoTable-Q
Rechtecktisch mit Quadratrohrbeinen.

Gestell bestehend aus einer rundumlaufenden Rechteck-Stahlrohrzarge mit verschweißten Tischbeinen aus Quadrat-Stahlrohr, farbig epoxydharz-pulverbeschichtet. Tisch mit Bodenausgleichsschrauben, Gleitern für Hart- oder Weichböden bzw. mit Universalgleitern oder mit 2 oder 4 Rollen, davon 2 feststellbar.

Tischhöhe in 74 cm und 7 weitere Höhen.

Tischplatte aus einer melaminharz-, schichtstoff- oder furnierbeschichteten 19-mm- oder 25-mm-Spanplatte mit angeleimter Kunststoff- oder Massivholzkante oder aus einer festen 13-mm-HPL-Vollkernplatte. Jeweils mit kantig ausgeprägten Ecken.

Folgende Materialgruppen stehen zur Auswahl: Gestell aus Stahl: M1; Platte aus Spanplatte: L6; HPL-Vollkernplatte: L4; Spanplatte mit Schichtstoff: L2; Platte furniert: F1.

Weitere Produkte auf dieser Seite: JUMPER Ply Four.

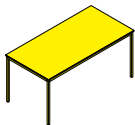
												
EcoTable-Q	t = 60 cm	23105	23106			23107	23108	23164	23165	23166	23167	
	t = 70 cm	23170		23171		23172	23173	23174	23175	23176	23177	
	t = 80 cm			23181		23182	23183	23184	23185	23186	23187	
	t = 90 cm				23191		23193	23194	23195	23196	23197	
	b cm	70	75	80	90	100	120	130	140	160	180	200
	h cm	40, 53, 59, 64, 71, 74 , 76, 82										



Produktinformation

EcoTable-Q Trapez-, Halbrund und Rundtisch mit Quadratrohrbeinen.



Gestell bestehend aus einer rundumlaufenden Rechteck-Stahlrohrzarge mit verschweißten Tischbeinen aus Quadrat-Stahlrohr, farbig epoxydharz-pulverbeschichtet. Tisch mit Bodenausgleichsschrauben, Gleitern für Hart- oder Weichböden bzw. mit Universalgleitern oder mit 2 bzw. bei Rundtischen mit 4 Rollen, davon 2 feststellbar.

Tischhöhe in 74 cm und 7 weitere Höhen.

Tischplatte aus einer melaminharz-, schichtstoff- oder furnierbeschichteten 19-mm- oder 25-mm-Spanplatte mit angeleimter Kunststoff- oder Massivholzkante oder aus einer festen 13-mm-HPL-Vollkernplatte. Jeweils mit kantig ausgeprägten Ecken.

Folgende Materialgruppen stehen zur Auswahl: Gestell aus Stahl: M1; Platte aus Spanplatte: L6; HPL-Vollkernplatte: L4; Spanplatte mit Schichtstoff: L2; Platte furniert: F1.

Weitere Produkte auf dieser Seite: JUMPER Ply Four.

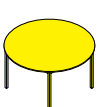
										
EcoTable-Q	t = 65 cm	23114		23115						
	t = 70 cm		23179		23178					
	t = 80 cm			23189			23188			
	b / ø cm	130/65	140/70	160/80	130	140	160	90	100	120
	h cm	40, 53, 59, 64, 71, 74, 76, 82								



Produktinformation

EcoTable-R
Rechtecktisch mit Rundrohrbeinen.

Gestell bestehend aus einer rundumlaufenden Rechteck-Stahlrohrzarge mit verschweißten Tischbeinen aus Rund-Stahlrohr, farbig epoxydharz-pulverbeschichtet. Tisch mit Bodenausgleichsschrauben, Gleitern für Hart- oder Weichböden bzw. mit Universalgleitern oder mit 2 oder 4 Rollen, davon 2 feststellbar.

Tischhöhe in 74 cm und 7 weitere Höhen.

Tischplatte aus einer melaminharz-, schichtstoff- oder furnierbeschichteten 19-mm- oder 25-mm-Spanplatte mit angeleimter Kunststoff- oder Massivholzkante oder aus einer festen 13-mm-HPL-Vollkernplatte. Jeweils mit kantig oder rund (Radius = 25 mm) ausgeprägten Ecken.

Folgende Materialgruppen stehen zur Auswahl: Gestell aus Stahl: M1; Platte aus Spanplatte: L6; HPL-Vollkernplatte: L4; Spanplatte mit Schichtstoff: L2; Platte furniert: F1.

Weitere Produkte auf dieser Seite: JUMPER Ply Four.

EcoTable-R	t = 60 cm	23005	23006				23007	23008	23064	23065	23066	23067
	t = 70 cm	23070		23071		23072	23073		23074	23075	23076	23077
	t = 80 cm			23081		23082	23083		23084	23085	23086	23087
	t = 90 cm				23091		23093		23094	23095	23096	23097
	b cm	70	75	80	90	100	120	130	140	160	180	200
	h cm	40, 53, 59, 64, 71, 74 , 76, 82										



Produktinformation

EcoTable-R Trapez-, Halbrund- und Rundtisch mit Rundrohrbeinen.



Gestell bestehend aus einer rundumlaufenden Rechteck-Stahlrohrzarge mit verschweißten Tischbeinen aus Rund-Stahlrohr, farbig epoxydharz-pulverbeschichtet. Tisch mit Bodenausgleichsschrauben, Gleitern für Hart- oder Weichböden bzw. mit Universalgleitern oder mit 2 bzw. bei Rundtischen mit 4 Rollen, davon 2 feststellbar.

Tischhöhe in 74 cm und 7 weitere Höhen.

Tischplatte aus einer melaminharz-, schichtstoff- oder furnierbeschichteten 19-mm- oder 25-mm-Spanplatte mit angeleimter Kunststoff- oder Massivholzkante oder aus einer festen 13-mm-HPL-Vollkernplatte. Jeweils mit kantig oder rund (Radius = 25 mm) ausgeprägten Ecken.

Folgende Materialgruppen stehen zur Auswahl: Gestell aus Stahl: M1; Platte aus Spanplatte: L6; HPL-Vollkernplatte: L4; Spanplatte mit Schichtstoff: L2; Platte furniert: F1.

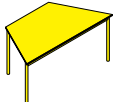
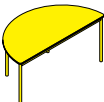
Weitere Produkte auf dieser Seite: JUMPER Ply Four.

										
EcoTable-R	t = 65 cm	23014		23015						
	t = 70 cm		23079		23078					
	t = 80 cm			23089			23088			
	b / ø cm	130/65	140/70	160/80	130	140	160	90	100	120
h cm	40, 53, 59, 64, 71, 74, 76, 82									



Produktinformation

**LiteTable-ST
 Stapelbarer Tisch.**

Gestell bestehend aus verschweißten Rund-Stahlrohr-Beinen mit einer umlaufenden, Rechteck-Stahlrohrzarge, jeweils pulverbeschichtet. Durch die paarweise innen- und außenstehenden Beine ist der Tisch stapelbar und kann trotzdem je nach Drehung ohne Zwischenräume aneinandergereiht werden. Der Zargenrahmen ist mit einem Stapel- und Gleitschutz ausgestattet. Tische mit Gleitern für Hart- oder Weichböden oder mit 2K-Universalgleitern sowie optional mit 2 Rollen an den außenstehenden Beinen.

Tische in 8 festen Höhen.

Tischplatte. Mit einer HPL-Vollkernplatte oder mit einer melaminharz- oder schichtstoffbeschichteten Spanplatte und angeleimter Kunststoffkante. Wahlweise mit kantig oder gerundet ausgeprägten Ecken.

Optional können, abhängig von der Aufstellung, Tischverbinder (Modell 21003) eingesetzt werden.

Folgende Materialgruppen stehen zur Auswahl: Gestell aus Stahl: M1; Platte aus Spanplatte: L4; HPL-Vollkernplatte: L4; Spanplatte mit Schichtstoff: L2.

Weitere Produkte auf dieser Seite: Compass-Soft.

LiteTable-ST	Platte t = 70 cm	21092	21093	21053	21054	21055	21056	21057									21003	
	Platte t = 80 cm								21094	21095	21083	21084	21085	21086	21087			
	Platte b cm	70	140	160	180	200	220	240	80	120	160	180	200	220	240			
	b Gesamt cm	78								88								
	h cm	40, 53, 59, 64, 71, 74 , 76, 82																
	Stapelbarkeit	8			4				8				4					
	Stapelfläche b×t cm	78×97	78×167	78×175	78×195	78×215	78×235	78×255	88×107	88×147	88×175	88×195	88×215	88×235	88×255			
Gewicht min. kg	15,0	23,0	26,5	30,0	33,0	37,0	40,5	17,5	22,5	30,0	34,0	38,0	42,0	46,0				



Produktinformation

Clapp-4Q

Klapptisch mit Quadratrohrbeinen.

Gestell bestehend aus zwei an der Längsseite positionierte Rechteck-Stahlrohrzargen, hochfest mit der Tischplatte verschraubt. Die beiden U-Beinbügel aus Quadrat-Stahlrohr werden über eine Klappmechanik mit Sicherungsbügel ausgelöst und arretieren im aufgeklapptem und geschlossenem Zustand. Die Beinbügel sind verchromt oder farbig und die Zarge schwarz epoxydharz-pulverbeschichtet. Tischbeine mit Bodenausgleichsschrauben, Gleitern für Hart- oder Weichböden.

Tischhöhe in 74 cm.

Tischplatte aus einer melaminharzbeschichteten 19-mm-Spanplatte mit angeleimter Kunststoffkante oder aus einer hochfesten 13-mm-HPL-Vollkernplatte. Jeweils mit kantig ausgeprägten Ecken.

Ausstattung mit Stapelschutz um Kratzer und Beschädigungen auf Oberflächen zu vermeiden. Ein Stapelwagen kann zum Transport der zusammengeklappten Tische verwendet werden.

Folgende Materialgruppen stehen zur Auswahl: Gestell aus Stahl: M1,(verchromt); Platte aus Spanplatte: L6; HPL-Vollkernplatte: L4.

Weitere Produkte auf dieser Seite: JUMPER Air Meet.

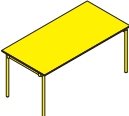
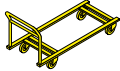
							
Clapp-4Q	t = 60 cm		02735	02736	02737	02738	09456
	t = 70 cm		02740	02741	02742	02743	
	t = 80 cm		02745	02746	02747	02748	
	b cm		120	140	160	180	
	h cm		74				
	h (geklappt) max. cm		8,1				
	Stapelbarkeit		10				
	Anzahl Tische						10
b×h×t cm						174×91×68	



Produktinformation

Clapp-4R
Klapptisch mit Rundrohrbeinen.

Gestell bestehend aus zwei an der Längsseite positionierte Rechteck-Stahlrohrzargen, hochfest mit der Tischplatte verschraubt. Die beiden U-Beinbügel aus Rund-Stahlrohr werden über eine Klappmechanik mit Sicherungsbügel ausgelöst und arretieren im aufgeklapptem und geschlossenem Zustand. Die Beinbügel sind verchromt oder farbig und die Zarge schwarz epoxydharz-pulverbeschichtet. Tischbeine mit Bodenausgleichsschrauben, Gleitern für Hart- oder Weichböden.

Tischhöhe in 74 cm.

Tischplatte aus einer melaminharzbeschichteten 19-mm-Spanplatte mit angeleimter Kunststoffkante oder aus einer hochfesten 13-mm-HPL-Vollkernplatte. Jeweils mit kantig ausgeprägten Ecken.

Ausstattung mit Stapelschutz um Kratzer und Beschädigungen auf Oberflächen zu vermeiden. Ein Stapelwagen kann zum Transport der zusammengeklappten Tische verwendet werden.

Folgende Materialgruppen stehen zur Auswahl: Gestell aus Stahl: M1,(verchromt); Platte aus Spanplatte: L6; HPL-Vollkernplatte: L4.

Weitere Produkte auf dieser Seite: JUMPER Ply Meet.

Clapp-4R	t = 60 cm		02715	02716	02717	02718	09456
	t = 70 cm		02720	02721	02722	02723	
	t = 80 cm		02725	02726	02727	02728	
	b cm		120	140	160	180	
	h cm		74				
	h (geklappt) max. cm		8,1				
	Stapelbarkeit		10				
	Anzahl Tische						10
b×h×t cm						174×91×68	



Produktinformation

Clapp-T Klapptisch.

Gestell bestehend aus zwei T-Fußbügeln aus Rund- und zwei Querzargen aus Rechteck-Stahlrohr. Jeweils pulverbeschichtet oder verchromt. Kufen mit Kunststoff-Trittschutz sowie Stellgleiter mit Kunststoff oder Filz. Mit Klappbeschlag und integriertem Stapelschutz.

Tischhöhe in 74 cm.

Tischplatte aus einer melaminharzbeschichteten 19-mm-Spanplatte mit angeleimter Kunststoffkante oder aus einer HPL-Vollkernplatte jeweils kantig ausgeprägten Ecken.

Zubehör: Stapelwagen zum Transport von maximal 10 Klapptischen. Konstruktion aus Rechteck-Stahlrohr pulverbeschichtet.

Folgende Materialgruppen stehen zur Auswahl: Gestell aus Stahlrohr: M1,(verchromt); Platte aus Spanplatte: L6; HPL-Vollkernplatte: L4.

Weitere Produkte auf dieser Seite: NF-Swing.

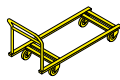
							
Clapp-T	t = 60 cm		02755	02756	02757	02758	09456
	t = 70 cm		02760	02761	02762	02763	
	t = 80 cm		02765	02766	02767	02768	
	b cm		120	140	160	180	
	h cm		74				
	h (geklappt) max. cm		9,5		6,0		
	Stapelbarkeit		10				
	Anzahl Tische						10
b×h×t cm						174×91×68	



Produktinformation

FlipTable-RU

Steh- und Sitztisch mit Rundrohrgestell und klappbarer Platte.

Konstruktion aus einer mittig platzierten schwarzen Stahlrohrtraverse mit einer Gelenk-Konsole. Klapp-Auslösung mit einer Zwei-Hand-Sicherheits-Bedienung unter der Tischplatte auslösbar. Mit einem Beschlag zur Sicherung der Platte in waag- und senkrechter Position sowie optional mit einem Tischverbinder.

Tischhöhe in jeweils 1 festen Sitz-, 1 Stehhöhe und 4 weiteren Höhen.

Tischplatte aus einer melaminharz-, schichtstoff- oder furnier-beschichteten Spanplatte bzw. aus einer HPL-Vollkernplatte. Spanplatten mit Kunststoff- oder Massivholzkanten. Die Ecken sind kantig oder optional gerundet ausgeprägt.

Gestell bestehend aus zwei gebogenen, pulverbeschichteten oder verchromten Stahlrohren. Gestell mit feststellbaren Rollen.

Funktion. Optional mit mittiger E-Box oder Einbausteckdose. Bei hochgeklappter Platte kann eine beliebige Zahl von Tischen raumoptimiert zusammengeschoben werden.

Folgende Materialgruppen stehen zur Auswahl: Gestell aus Stahl: M1; Platte aus Spanplatte: L6; Platte aus Spanplatte, HPL: L4; Platte furniert: F1; Spanplatte mit Schichtstoff: L2,(weiß beschreibbar).

FlipTable-RU	t = 65 cm			22102		22103					
	t = 70 cm				22105		22106	22107	22108	22109	
	t = 80 cm				22110		22111	22112	22113	22114	
	t = 90 cm				22115		22116	22117	22118	22119	
	Fixe Höhen cm	h Sitz			64, 71, 74, 76						
		h Steh			88, 106						
b cm				130	140	150	160	180	200	220	



Produktinformation

FlipTable-TQ

Steh- und Sitztisch mit T-Fuß und Quadratrohrsäule und klappbarer Platte.

Konstruktion aus einer mittig platzierten schwarzen Stahlrohrtraverse mit einer Gelenk-Konsole. Klapp-Auslösung mit einer Zwei-Hand-Sicherheits-Bedienung unter der Tischplatte auslösbar. Mit einem Beschlag zur Sicherung der Platte in waag- und senkrechter Position sowie optional mit einem Tischverbinder.

Tischhöhe in jeweils 1 festen Sitz-, 1 Stehhöhe und 4 weiteren Höhen.

Tischplatte aus einer melaminharz-, schichtstoff- oder furnier-beschichteten Spanplatte bzw. aus einer HPL-Vollkernplatte. Spanplatten mit Kunststoff- oder Massivholzkanten. Die Ecken sind kantig oder optional gerundet ausgeprägt.

Gestell bestehend aus einer pulverbeschichteten Quadratrohrsäule und einer pulverbeschichteten bzw. verchromten Kufe mit feststellbaren Rollen.

Funktion. Optional mit mittiger E-Box oder Einbausteckdose. Bei hochgeklappter Platte kann eine beliebige Zahl von Tischen raumoptimiert zusammengeschoben werden.

Folgende Materialgruppen stehen zur Auswahl: Gestell aus Stahl: M1; Platte aus Spanplatte: L6; Platte aus Spanplatte, HPL: L4; Platte furniert: F1; Spanplatte mit Schichtstoff: L2,(weiß beschreibbar).

FlipTable-TQ	t = 65 cm			22142		22143					
	t = 70 cm				22145		22146	22147	22148	22149	
	t = 80 cm				22150		22151	22152	22153	22154	
	t = 90 cm				22155		22156	22157	22158	22159	
	Fixe Höhen cm	h Sitz						64, 71, 74, 76			
		h Steh						88, 106			
b cm				130	140	150	160	180	200	220	



Produktinformation

FlipTable-TR
Steh- und Sitztisch mit T-Fuß und Rundrohrsäule
und klappbarer Platte.

Konstruktion aus einer mittig platzierten schwarzen Stahlrohrtraverse mit einer Gelenk-Konsole. Klapp-Auslösung mit einer Zwei-Hand-Sicherheits-Bedienung unter der Tischplatte auslösbar. Mit einem Beschlag zur Sicherung der Platte in waag- und senkrechter Position sowie optional mit einem Tischverbinder.

Tischhöhe in jeweils 1 festen Sitz-, 1 Stehhöhe und 4 weiteren Höhen.

Tischplatte aus einer melaminharz-, schichtstoff- oder furnier-beschichteten Spanplatte bzw. aus einer HPL-Vollkernplatte. Spanplatten mit Kunststoff- oder Massivholzkanten. Die Ecken sind kantig oder optional gerundet ausgeprägt.

Gestell bestehend aus einer pulverbeschichteten Rundrohrsäule und einer pulverbeschichteten bzw. verchromten Kufe mit feststellbaren Rollen.

Funktion. Optional mit mittiger E-Box oder Einbausteckdose. Bei hochgeklappter Platte kann eine beliebige Zahl von Tischen raumoptimiert zusammengeschoben werden.

Folgende Materialgruppen stehen zur Auswahl: Gestell aus Stahl: M1; Platte aus Spanplatte: L6; Platte aus Spanplatte, HPL: L4; Platte furniert: F1; Spanplatte mit Schichtstoff: L2,(weiß beschreibbar).

FlipTable-TR	t = 70 cm			22125	22126	22127	22128	22129	
	t = 80 cm			22130	22131	22132	22133	22134	
	t = 90 cm			22135	22136	22137	22138	22139	
	Fixe Höhen cm	h Sitz			64, 71, 74 , 76				
		h Steh			88, 106				
b cm				140	160	180	200	220	



Produktinformation

RondoSit-Q, RondoStand-Q, RondoLift-Q

Tisch in fester Sitz- und Stehhöhe bzw. höhenverstellbar.

Mit Quadratrohrsäule und quadratischem Tellerfuß.

Gestell bestehend aus einer quadratischen Mittelsäule und einem quadratischen Tellerfuß, mit Kunststoff- oder Filzgleiter, jeweils pulverbeschichtet. In Sitz- bzw. Stehhöhe sowie höhenverstellbar mit integrierter Gasfeder. Dieser ist vor unbeabsichtigtem Auslösen der Gasfeder geschützt.

Tischhöhe fix bzw. stufenlos einstellbar (siehe Tabelle).

Tischplatte aus einer melaminharz-, schichtstoff- oder furnierbeschichteten Spanplatte mit angeleimter Kunststoff- oder Holzleiste oder einer hochfesten HPL-Vollkernplatte.

Folgende Materialgruppen stehen zur Auswahl: Gestell aus Stahlrohr: M2; Platte aus Spanplatte: L6; Spanplatte mit Schichtstoff: L2; Platte furniert: F1; HPL-Vollkernplatte: L4,(weiß beschreibbar).

RondoSit-Q	h = 74 cm	22200	22201	22202	22203								
RondoStand-Q	h = 106 cm					22210	22211	22212	22213				
RondoLift-Q	h = 70-112,5 cm									22220	22221	22222	22223
	b×t cm	70×70	80×80	90×90	100×100	70×70	80×80	90×90	100×100	70×70	80×80	90×90	100×100
	Tellerfuß b×t cm	55×55											



Produktinformation

RondoSit-R, RondoStand-R, RondoLift-R

Tisch in fester Sitz- und Stehhöhe bzw. höhenverstellbar.

Mit Rundrohrsäule und rundem Tellerfuß.

Gestell bestehend aus einer runder Mittelsäule und einem runden Tellerfuß, mit Kunststoff- oder Filzgleiter, jeweils pulverbeschichtet. In Sitz- bzw. Stehhöhe sowie höheneinstellbar mit integrierter Gasfeder. Dieser ist vor unbeabsichtigtem Auslösen der Gasfeder geschützt.

Tischhöhe fix bzw. stufenlos einstellbar (siehe Tabelle).

Tischplatte aus einer melaminharz-, schichtstoff- oder furnierbeschichteten Spanplatte mit angeleimter Kunststoff- oder Holzkannte oder einer hochfesten HPL-Vollkernplatte.

Folgende Materialgruppen stehen zur Auswahl: Gestell aus Stahlrohr: M2; Platte aus Spanplatte: L6; Spanplatte mit Schichtstoff: L2; Platte furniert: F1; HPL-Vollkernplatte: L4,(weiß beschreibbar).

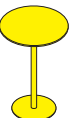
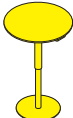
																		
RondoSit-R	h = 74 cm	22204	22205	22206	22207	22208												
RondoStand-R	h = 106 cm						22214	22215	22216	22217	22218							
RondoLift-R	h = 70-112,5 cm												22224	22225	22226	22227	22228	
	ø cm	70	80	90	100	120	70	80	90	100	120	70	80	90	100	120		
	Tellerfuß ø cm																	



Produktinformation

RondoLift-Q Höhenverstellbarer Sitz-/Stehetisch mit Quadratrohrsäule und Fußkreuz.

Gestell bestehend aus einer quadratischen Mittelsäule und einem vierstrahligen Kreuzfuß, jeweils pulverbeschichtet. Säule mit integrierter Gasfeder und Handschalter an der Plattenkante. Dieser ist vor unbeabsichtigtem Auslösen der Gasfeder geschützt. Der Kreuzfuß ist mit feststellbaren Rollen bzw. Gleitern ausgestattet.

Tischhöhe stufenlos einstellbar (siehe Tabelle).

Tischplatte aus einer melaminharz-, schichtstoff- oder furnierbeschichteten Spanplatte mit angeleimter Kunststoff- oder Holzante oder einer hochfesten HPL-Vollkernplatte. Die quadratischen Tische sind optional ab einer Breite von 90 cm mit einer klappbaren und verschließbaren Tischplatte für den sicheren Transport ausgestattet.

Folgende Materialgruppen stehen zur Auswahl: Gestell aus Stahlrohr: M2; Platte aus Spanplatte: L6; Spanplatte mit Schichtstoff: L2; Platte furniert: F1; HPL-Vollkernplatte: L4,(weiß beschreibbar).

					
RondoLift-Q	h = 70-112,5 cm		22231	22232	22233
	b*t cm		80x80	90x90	100x100
	Fußkreuz ø cm		104		
	Optional		Blende Tischplatte klappbar		



Produktinformation

RondoLift-R Höhenverstellbarer Sitz-/Stehetisch mit Rundrohrsäule und Fußkreuz.

Gestell bestehend aus einer runden Mittelsäule und einem vierstrahligen Kreuzfuß, jeweils pulverbeschichtet. Säule mit integrierter Gasfeder und Handschalter an der Plattenkante. Dieser ist vor unbeabsichtigtem Auslösen der Gasfeder geschützt. Der Kreuzfuß ist mit feststellbaren Rollen bzw. Gleitern ausgestattet.

Tischhöhe stufenlos einstellbar (siehe Tabelle).

Tischplatte aus einer melaminharz-, schichtstoff- oder furnierbeschichteten Spanplatte mit angeleimter Kunststoff- oder Holzante oder einer hochfesten HPL-Vollkernplatte. Die runden Tische sind optional ab einer Breite von 90 cm mit einer klappbaren und verschließbaren Tischplatte für den sicheren Transport ausgestattet.

Folgende Materialgruppen stehen zur Auswahl: Gestell aus Stahlrohr: M2; Platte aus Spanplatte: L6; Spanplatte mit Schichtstoff: L2; Platte furniert: F1; HPL-Vollkernplatte: L4,(weiß beschreibbar).

						
RondoLift-R	h = 70-112,5 cm		22235	22236	22237	22238
	ø cm		80	90	100	120
	Fußkreuz ø cm		85		104	
	Optional			Tischplatte klappbar		



Produktinformation

Puzzle

Freiform-Tisch.

Gestell bestehend aus verschweißten Rund-Stahlrohr-Beinen und einer Rechteck-Stahlrohrzarge. Alle Stahlteile jeweils pulverbeschichtet. Einzeltisch mit Bodenausgleichsschrauben.

Tischhöhe in 71 oder 76 cm.

Tischplatte aus einer melaminharzbeschichteten Spanplatte mit angeleimter Kunststoff- oder Buchenkante.

Folgende Materialgruppen stehen zur Auswahl: Gestell aus Stahlrohr: M1; Platte aus Spanplatte: L6.

Weitere Produkte auf dieser Seite: PantoMove-VF.

Puzzle			01470
	b×t cm		165×114
	h cm		71 / 76



Produktinformation

TeamTable
Freiform-Stehtisch.

Gestell bestehend aus verschweißten Rund-Stahlrohr-Beinen, einer Rechteck-Stahlrohrgarge und einer Ablagefläche aus Spanplatte(Dekore). Alle Stahlteile jeweils pulverbeschichtet. Einzeltisch mit Bodenausgleichsschrauben.

Tischhöhe in 103 cm für hohes Sitzen oder 110 cm als Stehtisch.

Tischplatte aus einer melaminharz-, linoleum- oder furnierbeschichteten Spanplatte mit angeleimter Kunststoff- oder Buchenkante.

Folgende Materialgruppen stehen zur Auswahl: Gestell aus Stahlrohr: M1; Platte aus Spanplatte: L6; Platte aus Linoleum: L8; Platte furniert: F1.

TeamTable			01471
	b×h×t cm (für hohes Sitzen)		165×103×114
	b×h×t cm (Stehtisch)		165×110×114



Produktinformation

TriUnion Office-Stehtisch.

Gestell bestehend aus verschweißten und verschraubten Rund-Stahlrohr-Beinen mit Rechteckrohr-Stahlzarge und Fußbügel. Jeweils pulverbeschichtet. Optional mit einem verchromten Fußbügel und einem Kunststoff-Trittschutz. Tische mit Rollen oder mit Gleitern für Hart- oder Weichböden.

Tischhöhe in 106 cm für hohes Sitzen oder 120 cm als Stehtisch.

Tischplatte (gleichschenkliges Dreieck) aus einer melaminharz-, furnier- oder linoleumbeschichteten Spanplatte mit angeleimter Kunststoffkante oder mit einer hochverdichteten HPL-Vollkernplatte. Tischplatten jeweils mit abgerundeten Ecken.

Funktion: Vielfältige Kombinationsmöglichkeiten zu Reihen- und Gruppenarbeitsplätzen. Optional mit Tischverbinder.

Folgende Materialgruppen stehen zur Auswahl: Gestell aus Stahlrohr: M1,(verchromt); Platte aus Spanplatte: L4; Platte aus Linoleum: L8; Platte furniert: F1; HPL-Vollkernplatte: L4.

Weitere Produkte auf dieser Seite: PantoMove-Soft (Plus).

		Aufstellungen 											
TriUnion-Office			<table border="1"> <tr> <td>01476</td> <td>01477</td> </tr> <tr> <td>b×t cm</td> <td>163/117×117</td> </tr> <tr> <td>b×t cm Aufstellung 2 Tische</td> <td>123×123</td> </tr> <tr> <td>b×t cm Aufstellung 4 Tische</td> <td>174×174</td> </tr> <tr> <td>h</td> <td>106 120</td> </tr> </table>	01476	01477	b×t cm	163/117×117	b×t cm Aufstellung 2 Tische	123×123	b×t cm Aufstellung 4 Tische	174×174	h	106 120
01476	01477												
b×t cm	163/117×117												
b×t cm Aufstellung 2 Tische	123×123												
b×t cm Aufstellung 4 Tische	174×174												
h	106 120												



Produktinformation

M-Table

Wagentisch in Steh- und Sitzhöhe.

Konstruktion aus zwei Wangen-Elementen, einer Tischplatte und einer stabilen, mittig positionierten Doppeltraverse, jeweils aus schichtstoff- oder furnierbeschichteten Spanplatten. Zusätzliche Stahl-Verbindungsbeschläge für erhöhte Stabilität. Beide Wangen mit Gleitern. Als Stehtisch standardmäßig mit zwei zusätzlichen Fußstützen aus Stahlrohr.

Tischhöhe in 74 cm für Sitzen, in 106 cm für hohes Sitzen bzw. 120 cm als Stehtisch.

Elektrifizierung optional mit Metall-Kabelausschlag, Einbausteckdose oder einem Modul für das kabellose Aufladen von Smartphones. In der Tischmitte an maximal 3 möglichen Positionen.

Aufstellung freistehend oder wandmontiert bzw. in Kombination mit dem M-Panel als Meeting-Point. Für den Einsatz in Flur oder Aula, bzw. in Räumen mit hohen Sicherheitsanforderungen auch mit Bodenbefestigung.

Folgende Materialgruppen stehen zur Auswahl: Spanplatte mit Schichtstoff: L4; Platte furniert: F1.

M-Table	t = 70 cm	20403	20404	20405	20406	20407	20423	20424	20425	20426	20427
	t = 80 cm	20413	20414	20415	20416	20417	20433	20434	20435	20436	20437
	b cm	160	180	200	220	240	160	180	200	220	240
	h cm	74					106/120				



Produktinformation

M-Panel

Meeting-Point mit Displayhalterung.

Freistehend, wandmontiert oder integriert mit M-Table.

Wandpanel als Info- oder Meeting-Point zur Aufnahme eines Displays, einer Soundbar oder einer Video-Soundbar. Panel mit innenliegender Verkabelung. Optional mit einer 2-fach-Schuko-Steckdose, 2x USB und 3 Kabeldurchlässen.

Konstruktion bestehend aus einem schwarz gepulverten Stahlrahmen mit innenliegender Elektrifizierung. Bei Wandmontage mit einer einseitigen ansonsten zweiseitigen Verkleidung bestehend aus einer melamin- bzw. furnierbeschichteten Spanplatte.

Aufstellung freistehend oder wandmontiert bzw. jeweils in Kombination mit dem M-Table in Sitz- und Stehhöhe. Bei einer freistehenden Installation sorgen Fußausleger für Stabilität.

Folgende Materialgruppen stehen zur Auswahl: Front aus Spanplatte: L3; Platte furniert: F1.

M-Panel	freistehend für M-Table, h = 74 cm, sitzend	20440			
	freistehend, sitzend		20442		
	wandmontiert für M-Table, h = 74 cm, sitzend				20441
	wandmontiert, sitzend				
	b>h cm			100×159,5	
	freistehend für M-Table, h = 106 cm, stehend	20445			
	freistehend, stehend		20447		
	wandmontiert für M-Table, h = 106 cm, stehend				20446
	wandmontiert, stehend				
	b>h cm			100×197	
t cm		10		8	
t cm Stellfuß			50		



Produktinformation

DROP

Kunststofftisch.

Kunststofftisch, rund oder quadratisch, mit vier Beinen zur flexiblen Anwendung im Innen- und Außenbereich z.B. in Pausenbereichen, Aula oder Kantine. Tisch aus glasfaserverstärktem Polypropylen mit UV-Stabilisator. Das Material ist strapazierfähig, witterungsbeständig, wasserabweisend und lässt sich einfach reinigen. Die Tischplatte verfügt über abgeflachte Kanten. Die Tischbeine mit Kunststoffgleitern werden zerlegt angeliefert und mit Schrauben an der Tischplatte befestigt.

Folgende Materialgruppen stehen zur Auswahl: Korpus aus Kunststoff: C(weiß, delphingrau).

DROP			09365	09366
	Tischplatte ø / b×t cm		70	73×73
	Gesamt ø cm		83	104
	h cm		72	
	Stapelbarkeit		5	

Schulbüro

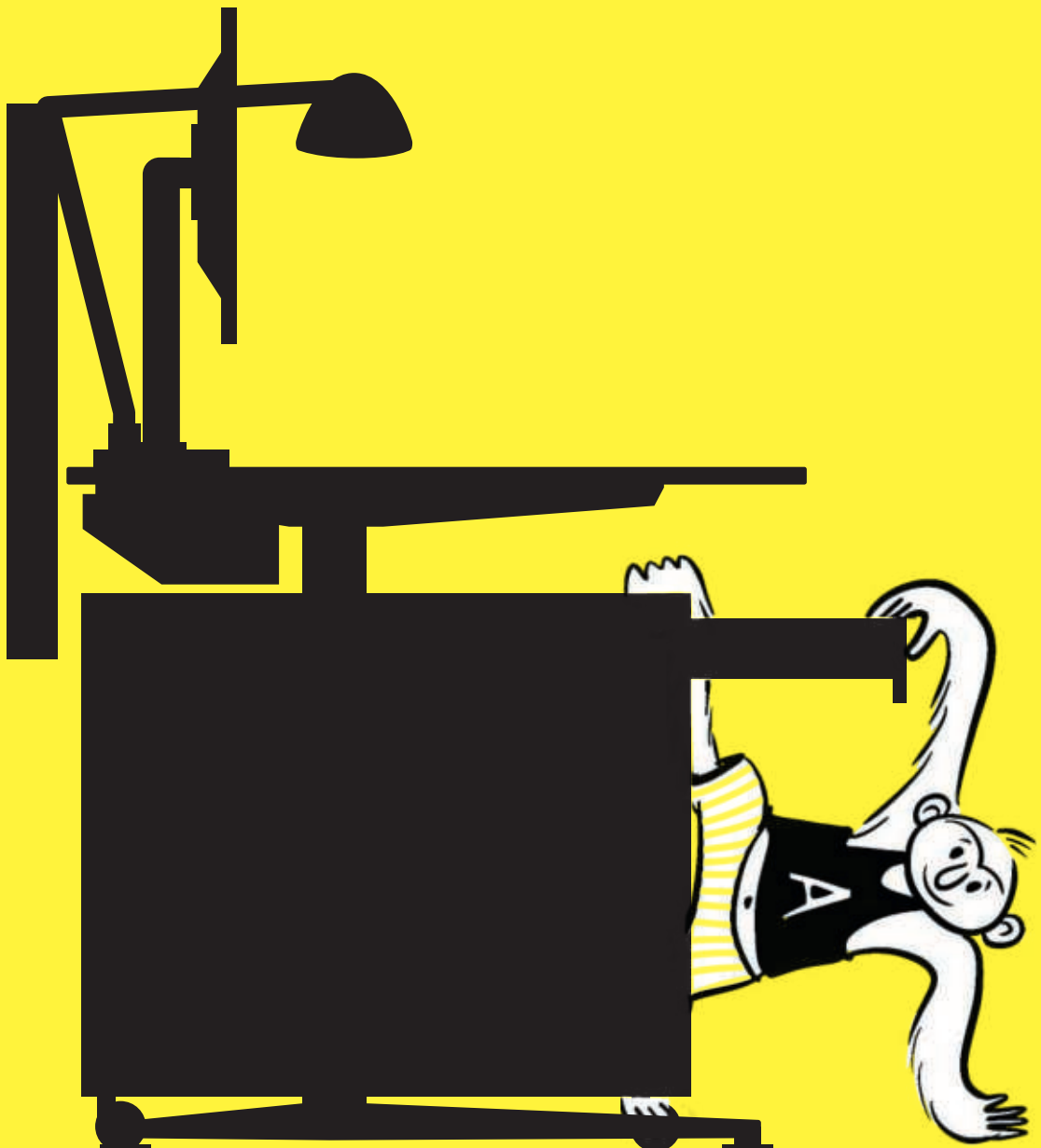



Produktinformation

S902-Pro-CQ

Sitz- und Sitz-Steh-Arbeitsplätze.

C-Form mit Quadratrohr.

Konstruktion entsprechend DIN EN 527-1 aus einer asymmetrisch platzierten Stahlrohrtraverse und verschweißten Konsolen.

Unterbau bestehend aus zwei C-Füßen aus pulverbeschichtetem Metall mit quadratischen Säulen und schlank auslaufenden Kufen.

In fixer Sitzhöhe bzw. mit manueller Kurbel- oder elektromotorischer Höhenverstellung. Jeweils mit 2-fach teleskopierten Säulen, mit Kollisionsschutz und optional mit Display, Memory und Kindersicherung. Mit Stellgleitern aus Kunststoff oder Filz.

Tischplatte aus einer melaminharz-, furnier- oder schichtstoff-beschichteten Spanplatte, einer melaminharz- oder furnier-beschichteten MDF-Platte oder aus einer HPL-Platte mit kantig ausgeprägten oder gerundeten Ecken. Optional mit Schiebeplatte.

Elektrifizierung (optional) erfolgt mittels einer abklappbaren Blech-Kabelwanne und maximal 3 Metall-Auslässen (links, mittig, rechts) oder einer links oder rechts positionierten, rechteckigen Kabelklappe.

Zubehör: CPU-Halter, ThinClient-Halter, Wireless Charging-Modul, Kabelschlauch, Kabelkette und Schubkasten.

Folgende Materialgruppen stehen zur Auswahl: Gestell aus Stahlrohr: M2; Platte aus MDF bzw. Spanplatte: L6; Platte aus MDF bzw. Spanplatte furniert: F1; Spanplatte mit Schichtstoff: L2; HPL-Vollkernplatte: L4.

S902-Pro-CQ <input type="checkbox"/> 		Sitzhöhe					Sitz-Stehhöhe				
	t = 80 cm	24320	24321	24322	24323	24324	24330	24331	24332	24333	24334
	t = 90 cm	24325	24326	24327	24328	24329	24335	24336	24337	24338	24339
	h cm	fix: 74, manuell: 65-86					manuell: 65-130, elektro: 64-129				
	b cm	120	140	160	180	200	120	140	160	180	200



Produktinformation

S902-Pro-TQ

Sitz- und Sitz-Steh-Arbeitsplätze.

T-Form mit Quadratrohr.

Konstruktion entsprechend DIN EN 527-1 aus einer symmetrisch platzierten Stahlrohrtraverse und verschweißten Konsolen.

Unterbau bestehend aus zwei T-Füßen aus pulverbeschichtetem Metall mit quadratischen Säulen und schlank auslaufenden Kufen.

In fixer Sitzhöhe bzw. mit manueller Kurbel- oder elektromotorischer Höhenverstellung. Jeweils mit 2-fach teleskopierten Säulen, mit Kollisionsschutz und optional mit Display, Memory und Kindersicherung. Mit Stellgleitern aus Kunststoff oder Filz und optional mit feststellbaren Rollen.

Tischplatte aus einer melaminharz-, furnier- oder schichtstoff-beschichteten Spanplatte, einer melaminharz- oder furnier-beschichteten MDF-Platte oder aus einer HPL-Platte mit kantig ausgeprägten oder gerundeten Ecken. Optional mit Schiebeplatte.

Elektrifizierung (optional) erfolgt mittels einer abklappbaren Blech-Kabelwanne und maximal 3 Metall-Auslässen (links, mittig, rechts) oder einer links oder rechts positionierten, rechteckigen Kabelklappe.

Zubehör: CPU-Halter, ThinClient-Halter, Wireless Charging-Modul, Kabelschlauch, Kabelkette und Schubkasten.

Folgende Materialgruppen stehen zur Auswahl: Gestell aus Stahlrohr: M2; Platte aus MDF bzw. Spanplatte: L6; Platte aus MDF bzw. Spanplatte furniert: F1; Spanplatte mit Schichtstoff: L2; HPL-Vollkernplatte: L4.

S902-Pro-TQ <input type="checkbox"/> 		Sitzhöhe					Sitz-Stehhöhe				
	t = 80 cm	24420	24421	24422	24423	24424	24430	24431	24432	24433	24434
	t = 90 cm	24425	24426	24427	24428	24429	24435	24436	24437	24438	24439
	h cm	fix: 74, manuell: 65-86					manuell: 65-130, elektro: 64-129				
	b cm	120	140	160	180	200	120	140	160	180	200



Produktinformation

Sonis

Hintertischblenden (H=60 cm) an der Tischplatte hängend.

Tischblende zur hängenden Befestigung, an der Tischplatte oder bei Schiebepplatten an der Tischtraverse. Einsetzbar als Sichtschutz und Akustikelement. Tischblenden können seitlich oder an der Tischhinterkante positioniert werden und über Eck mittels Adapter miteinander verbunden werden.

Aufstellung: Bei Hintertischblenden vergrößert sich Stellfläche des Tisches, die Geometrie der Arbeitsfläche bleibt unverändert. Bei höhenverstellbaren Tischen muss ein Abstand von 2,5 cm zu anderen Objekten eingehalten werden.

Trägerplatte in Sandwichbauweise mit einem Wabenkern, beidseitig mit stoffbespannten Deckplatten aus verpresster Polyesterfaser. Die Platten gibt es eckig (Abb. I) oder abgerundet (Abb. II), in einer Stärke von 2,8 bzw. 5,5 cm. Ohne Akzentstreifen (Abb. I, II) bzw. mit schwarzem Akzentstreifen (Abb. III, IV).

Die Schallabsorberklassen C (2,8 cm) und B (5,5 cm) wurden freistehend nach DIN EN ISO 354:2003 und DIN EN ISO 11654:1997 gemessen und zertifiziert. Organisationszubehör verfügen nur über eine eingeschränkte akustische Wirkung.

Folgende Materialgruppen stehen zur Auswahl: Stoffbezug: S51,74,78,84; Ausleger und Fuß aus Stahl: M(schwarz, weiß).

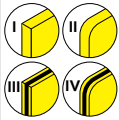
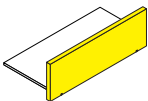
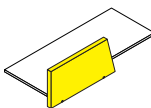
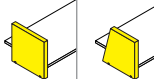
	Höhe von Tischplatte bis Oberkante Blende: 40 cm. 										
Sonis	Akustiktyp	C-Absorber									
	h = 60 cm	05070	05071	05072	05073	05074	05075	05076	05077	05078	05079
	t cm	Plattenstärke 2,8 / Gesamt 3,4									
	Akustiktyp	B-Absorber									
	h = 60 cm	05170	05171	05172	05173	05174	05175	05176	05177	05178	05179
	t cm	Plattenstärke 5,5 / Gesamt 6,1									
b cm	120	140	160	180	200	120	140	160	60		



Produktinformation

**LUCIO, PARA.MI, Tolomeo Mini LED, LAVIGO.core
Schreibtisch- und Stehleuchten.**

LUCIO: Stufenlos dimmbare LED-Schreibtischleuchte, Lichtfarbe neutralweiß. Gehäuse aus Kunststoff umbragrau. Gestänge Aluminium eloxiert. Befestigung an der Funktionsschiene, im Kabelauslass oder mit Lampenfuß.

PARA.MI: LED-Schreibtischleuchte stufenlos dimmbar, aluminium weiß oder schwarz. Befestigung an der Funktionsschiene, im Kabelauslass oder mit Lampenfuß.

Tolomeo Mini: LED-Schreibtischleuchte aluminium-eloxiert. Befestigung an der Funktionsschiene, im Kabelauslass oder mit Lampenfuß.

LAVIGO.core: Stehleuchte für klassische und höchste lichttechnische Anforderungen. Mit optimiertem Verhältnis von Direkt- und Indirektlicht für eine normgerechte und gleichmäßige Ausleuchtung großer Flächen. Direktanteil mit Edgelight und Lightguide Technologie für einen homogenen Lichtaustritt. Leicht erreichbares, multifunktionales Bedienelement

		21958	21959	21969	21957
Leuchten	Gesamt b×h×t cm				67,5×203,3×45
	Leuchte b×t cm				41,4×45
	Fuß b×t cm				67,5×32
	Gewicht kg				14,7
			Schreibtischleuchte		
		LUCIO	PARA.MI	Tolomeo Mini LED	LAVIGO.core



Produktinformation

OfficeBox
Stand- und Rollcontainer (lang).









Korpus aus melaminharzbeschichteten Spanplatten mit angeleimter (KU) Kunststoffkante. Mit 4 Rollen, davon 2 feststellbar oder als Standcontainer mit Gleitern. Rollcontainer sind auch im Half-Size-Format (siehe Tabelle) erhältlich.

Front aus melaminharzbeschichteter Spanplatte mit angeleimter (KU) Kunststoffkante oder furniert. Optional **1.** mit Bügelgriffen aus Metall, Kunststoff oder Holz; **2.** mit horizontalen Griffleisten aus Aluminium; **3.** beidseitig mit vertikalen, gefrästen Griffleisten oder **4.** ohne Griff mit „push to open“-Technologie.

Schübe in 1,5, 2, 3 und 4 HE mit Teil- oder Überauszug, 6 HE Schübe generell mit Überauszug. Optional mit Einschubdämpfung.

Ausstattung bei 1,5 HE mit Kunststoff-Materialauszug. Sowie 6 HE generell mit Einstellhängerahmen für DIN A4-Mappen. Optional mit Sitzkissen.

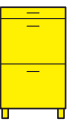
Folgende Materialgruppen stehen zur Auswahl: Korpus aus Spanplatte: L6; Front aus Spanplatte: L3; Front furniert: F1; Stoffbezug: S46,51,74,78,79.

	Optional mit Sitzkissen: - h = 4,5 cm - max. Belastung 110 kg									
OfficeBox	HE	9,5			10,5			13,5		
T=80	b Korpus 43 cm	40510	40511	40512	40513	40514	40515	40516	40517	40518
	Orga-Set-Nr.	3	4		3	4		-	5	6
	b Korpus 33 cm Half-Size	40530	40531	40532	40533	40534	40535			
	Orga-Set-Nr.	8	10		8	10				
	h Gesamt (mit Auflage) cm	55 (59,5)			60 (64,5)			72 (76,5)		
	HE	1,5+2+6	1,5+2+3+3	1,5+2+2+4	1,5+3+6	1,5+3+3+3	1,5+2+3+4	1,5+6+6	1,5+3+3+6	1,5+3+3+3+3



Produktinformation

OfficeBox Rollcontainer (kurz).

Korpus aus melaminharzbeschichteten Spanplatten mit angeleimter (KU) Kunststoffkante. Mit 4 Rollen, davon 2 feststellbar. Rollcontainer sind auch im Half-Size-Format (siehe Tabelle) erhältlich.

Front aus melaminharzbeschichteter Spanplatte mit angeleimter (KU) Kunststoffkante oder furniert. Optional **1.** mit Bügelgriffen aus Metall, Kunststoff oder Holz; **2.** mit horizontalen Griffleisten aus Aluminium; **3.** beidseitig mit vertikalen, gefrästen Griffleisten oder **4.** ohne Griff mit „push to open“-Technologie.

Schübe in 1,5, 2, 3 und 4 HE mit Teil- oder Überauszug, 6 HE Schübe generell mit Überauszug. Optional mit Einschubdämpfung.

Ausstattung bei 1,5 HE mit Kunststoff-Materialauszug. Sowie 6 HE generell mit Einstellhängerahmen für DIN A4-Mappen. Optional mit Sitzkissen und klappbarem Schiebegriff.

Folgende Materialgruppen stehen zur Auswahl: Korpus aus Spanplatte: L6; Front aus Spanplatte: L3; Front furniert: F1; Stoffbezug: S46,51,74,78,79.

	Optional mit Sitzkissen: - h = 4,5 cm - max. Belastung 110 kg							
OfficeBox	HE		9,5			10,5		
T=60	b Korpus 43 cm	40500	40501	40502	40503	40504	40505	
	Orga-Set-Nr.	1	2		1	2		
	b Korpus 33 cm Half-Size	40520	40521	40522	40523	40524	40525	
	Orga-Set-Nr.	7	9		7	9		
	h Gesamt (mit Auflage) cm	55 (59,5)			60 (64,5)			
	HE	1,5+2+6	1,5+2+3+3	1,5+2+2+4	1,5+3+6	1,5+3+3+3	1,5+2+3+4	



Produktinformation

S902-Flex-AQ

Sitz- und Stehtische.

A-Bügel mit Quadratrohr.

Konstruktion entsprechend DIN EN 15372 mit einer Zarge.

Unterbau bestehend aus zwei A-Bügeln aus pulverbeschichtetem Quadrat-Stahlrohr. Als Stehtisch mit einer rundumlaufenden Fußstütze. Mit Stellgleitern aus Kunststoff oder Filz sowie optional mit Rollen (4-fach feststellbar).

Tischplatte aus einer melaminharz-, furnier- oder schichtstoff-beschichteten Spanplatte oder aus einer HPL-Platte mit kantig ausgeprägten oder gerundeten Ecken.

Elektrifizierung (optional) erfolgt mittels einer beidseitig aushängbaren Filz-Kabelwanne und maximal 3 Metall-Auslässe oder 3 rechteckige Kabelklappen. Jeweils links, mittig oder rechts an der nutzerabgewandten Tischhinterkante für temporäre Arbeitstische oder in der Tischmitte für beidseitig genutzte Gruppentische.

Zubehör: CPU-Halter, Wireless Charging-Modul, Kabelschlauch, Kabelkette, Schubkasten und Tischverbinder.

Folgende Materialgruppen stehen zur Auswahl: Gestell aus Stahlrohr: M2; Platte aus Spanplatte: L6; Spanplatte mit Schichtstoff: L2; Platte furniert: F1; HPL-Vollkernplatte: L4.

S902-Flex-AQ <input type="checkbox"/>		Sitzhöhe					Stehhöhe				
	t = 80 cm	24500	24501	24502	24503	24504	24510	24511	24512	24513	24514
	t = 90 cm	24505	24506	24507	24508	24509	24515	24516	24517	24518	24519
	h cm	fix: 74					fix: 106				
b cm	120	140	160	180	200	120	140	160	180	200	



Produktinformation

S902-Flex-UQ

Sitz- und Stehtische.

U-Bügel mit Quadratrohr.

Konstruktion entsprechend DIN EN 15372 mit einer Zarge.

Unterbau bestehend aus zwei verschweißten U-Bügel aus pulverbeschichtetem Quadrat-Stahlrohr. Als Stehtisch mit einer rundumlaufenden Fußstütze. Mit Stellgleitern aus Kunststoff oder Filz sowie optional mit Rollen (4-fach feststellbar).

Tischplatte aus einer melaminharz-, furnier- oder schichtstoff-beschichteten Spanplatte oder aus einer HPL-Platte mit kantig ausgeprägten oder gerundeten Ecken.

Elektrifizierung (optional) erfolgt mittels einer beidseitig aushängbaren Filz-Kabelwanne und maximal 3 Metall-Auslässe oder 3 rechteckige Kabelklappen. Jeweils links, mittig oder rechts an der nutzerabgewandten Tischhinterkante für temporäre Arbeitstische oder in der Tischmitte für beidseitig genutzte Gruppentische.

Zubehör: CPU-Halter, Wireless Charging-Modul, Kabelschlauch, Kabelkette, Schubkasten und Tischverbinder.

Folgende Materialgruppen stehen zur Auswahl: Gestell aus Stahlrohr: M2; Platte aus Spanplatte: L6; Spanplatte mit Schichtstoff: L2; Platte furniert: F1; HPL-Vollkernplatte: L4.

S902-Flex-UQ <input type="checkbox"/>		Sitzhöhe					Stehhöhe				
	t = 80 cm	24470	24471	24472	24473	24474	24480	24481	24482	24483	24484
	t = 90 cm	24475	24476	24477	24478	24479	24485	24486	24487	24488	24489
	h cm	fix: 74					fix: 106				
	b cm	120	140	160	180	200	120	140	160	180	200



Produktinformation

S902-Meet-Q

Rechteckiger Besprechungstisch in Sitz- und Stehhöhe mit Säulen aus Quadratrohr.

Konstruktion entsprechend DIN EN 15372.

Unterbau bestehend aus 2 oder 4 Säulen aus Quadrat-Stahlrohr mit 2 Fußauslegern, welche mit einer Bodenstrebe verbunden sind. Alle Stahlteile werden pulverbeschichtet. Als Stehtisch oder Sitztisch mit Stellgleitern aus Kunststoff oder Filz.

Tischplatte (rechteckig) aus einer melaminharz-, furnier- oder schichtstoff-beschichteten Spanplatte mit kantig ausgeprägten oder gerundeten Ecken.

Elektrifizierung (optional) erfolgt mittels einer beidseitig aushängbaren Filz-Kabelwanne und maximal 2 runden Metall-Kabelausschlüssen oder mit 2 Metall-Kabelwannen und 2 rechteckigen elegant ausgefrästen Kabelklappen. Bei den Klappen kommen anstelle von Spanplatten, MDF-Platten zum Einsatz.

Zubehör: Kabelschlauch.

Folgende Materialgruppen stehen zur Auswahl: Gestell aus Stahlrohr: M2; Platte aus MDF bzw. Spanplatte: L6; Platte aus MDF bzw. Spanplatte furniert: F1; Spanplatte mit Schichtstoff: L2.

		Sitzhöhe			Stehhöhe	
S902-Meet-Q	<input type="checkbox"/>	t = 100 cm	24550		24555	
		t = 120 cm		24551	24552	24556
		h cm	fix: 74		fix: 106	
		b cm	180	240	300	180
						240
						300



Produktinformation

S902-Meet-Q

Runder Besprechungstisch in Sitz- und Stehhöhe mit Säulen aus Quadratrohr.

Konstruktion entsprechend DIN EN 15372.

Unterbau bestehend aus 1 oder 4 Säulen aus Quadrat-Stahlrohr und einem 4-strahligen Fußkreuz, jeweils pulverbeschichtet. Als Stehtisch oder Sitztisch mit Stellgleitern aus Kunststoff oder Filz.

Tischplatte (rund) aus einer melaminharz-, furnier- oder schichtstoff-beschichteten Spanplatte.

Elektrifizierung (optional) erfolgt über maximal 2 Metall-Kabelauslässe.

Zubehör: Kabelschlauch.

Folgende Materialgruppen stehen zur Auswahl: Gestell aus Stahlrohr: M2; Platte aus MDF bzw. Spanplatte: L6; Platte aus MDF bzw. Spanplatte furniert: F1; Spanplatte mit Schichtstoff: L2.

S902-Meet-Q			Sitzhöhe			Stehhöhe					
<input type="checkbox"/>	t = 100 cm	24560			24565						
	t = 120 cm		24561			24566					
	t = 138 cm			24562			24567				
	t = 160 cm				24563		24568				
	t = 180 cm					24564	24569				
	h cm	fix: 74			fix: 106						
	b cm	100	120	138	160	180	100	120	138	160	180



Produktinformation

S902-Meet-Q

Quadratischer Besprechungstisch in Sitz- und Stehhöhe mit Säulen aus Quadratrohr.

Konstruktion entsprechend DIN EN 15372.

Unterbau bestehend aus 1 oder 4 Säulen aus Quadrat-Stahlrohr und einem 4-strahligen Fußkreuz, jeweils pulverbeschichtet. Als Stehtisch oder Sitztisch mit Stellgleitern aus Kunststoff oder Filz.

Tischplatte (quadratisch) aus einer melaminharz-, furnier- oder schichtstoff-beschichteten Spanplatte mit kantig ausgeprägten oder gerundeten Ecken.

Elektrifizierung (optional) erfolgt über maximal 2 Metall-Kabelausslässe.

Zubehör: Kabelschlauch.

Folgende Materialgruppen stehen zur Auswahl: Gestell aus Stahlrohr: M2; Platte aus MDF bzw. Spanplatte: L6; Platte aus MDF bzw. Spanplatte furniert: F1; Spanplatte mit Schichtstoff: L2.

S902-Meet-Q <input type="checkbox"/>			Sitzhöhe				Stehhöhe				
	t = 100 cm		24540				24545				
	t = 120 cm			24541				24546			
	t = 138 cm				24542				24547		
	t = 160 cm					24543				24548	
	h cm		fix: 74				fix: 106				
b cm		100	120	138	160	100	120	138	160		



Produktinformation

S902-Meet-Q

Tonnenförmiger Besprechungstisch in Sitz- und Stehhöhe mit Säulen aus Quadratrohr.

Konstruktion entsprechend DIN EN 15372.

Unterbau bestehend aus 2 oder 4 Säulen aus Quadrat-Stahlrohr mit 2 Fußauslegern, welche mit einer Bodenstrebe verbunden sind. Alle Stahlteile werden pulverbeschichtet. Als Stehtisch oder Sitztisch mit Stellgleitern aus Kunststoff oder Filz.

Tischplatte (tonnenförmig) aus einer melaminharz-, furnier- oder schichtstoff-beschichteten Spanplatte.

Elektrifizierung (optional) erfolgt mittels einer beidseitig aushängbaren Filz-Kabelwanne und maximal 2 runden Metall-Kabelaussäßen oder mit 2 Metall-Kabelwannen und 2 rechteckigen elegant ausgefrästen Kabelklappen. Bei den Klappen kommen anstelle von Spanplatten, MDF-Platten zum Einsatz.

Zubehör: Kabelschlauch.

Folgende Materialgruppen stehen zur Auswahl: Gestell aus Stahlrohr: M2; Platte aus MDF bzw. Spanplatte: L6; Platte aus MDF bzw. Spanplatte furniert: F1; Spanplatte mit Schichtstoff: L2.

		Sitzhöhe			Stehhöhe	
S902-Meet-Q	<input type="checkbox"/>	t = 100 cm	24570		24575	
		t = 120 cm	24571	24572	24576	24577
		h cm	fix: 74		fix: 106	
		b cm	180	240	300	180
					240	300



Produktinformation

EcoTable-Q
Rechtecktisch mit Quadratrohrbeinen.

Gestell bestehend aus einer rundumlaufenden Rechteck-Stahlrohrzarge mit verschweißten Tischbeinen aus Quadrat-Stahlrohr, farbig epoxydharz-pulverbeschichtet. Tisch mit Bodenausgleichsschrauben, Gleitern für Hart- oder Weichböden bzw. mit Universalgleitern oder mit 2 oder 4 Rollen, davon 2 feststellbar.

Tischhöhe in 74 cm und 7 weitere Höhen.

Tischplatte aus einer melaminharz-, schichtstoff- oder furnierbeschichteten 19-mm- oder 25-mm-Spanplatte mit angeleimter Kunststoff- oder Massivholzkante oder aus einer festen 13-mm-HPL-Vollkernplatte. Jeweils mit kantig ausgeprägten Ecken.

Folgende Materialgruppen stehen zur Auswahl: Gestell aus Stahl: M1; Platte aus Spanplatte: L6; HPL-Vollkernplatte: L4; Spanplatte mit Schichtstoff: L2; Platte furniert: F1.

Weitere Produkte auf dieser Seite: JUMPER Ply Four.

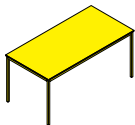
												
EcoTable-Q	t = 60 cm	23105	23106				23107	23108	23164	23165	23166	23167
	t = 70 cm	23170		23171		23172	23173		23174	23175	23176	23177
	t = 80 cm			23181		23182	23183		23184	23185	23186	23187
	t = 90 cm				23191		23193		23194	23195	23196	23197
	b cm	70	75	80	90	100	120	130	140	160	180	200
	h cm	40, 53, 59, 64, 71, 74 , 76, 82										



Produktinformation

Jetson

Schallschutzkabine für ungestörtes Telefonieren und Besprechen.

Akustikkabine für 1 oder bis zu 4 Personen in offenen Bürobereichen. Modularer Aufbau, der unbefestigt die Bausubstanz nicht angreift und einfach auf- und rückbaubar ist. Das akustisch hochwirksame Modul besteht aus 2 verglasten und 2 geschlossenen Seiten mit mehrschichtigem, filzbelegtem Aufbau. Die Seiten sind mit 4 abgeschrägten Eckprofilen verbunden. Die Tür ist verglast und mit einem Metallrahmen für eine bessere akustische Abschirmung ausgestattet. Optional mit Rollen für einen einfachen Standortwechsel.

Deckensystem mit Belüftung und LED-Licht inklusive Präsenzmelder.

Boden mit Teppich belegt.

Stromversorgung per Mediaport, bestehend aus 2 Steckdosen und je einem USB-A und USB-C-Anschluss.

Phonebox S1 und **M1** für 1 Person mit Arbeitstisch und **S1** optional mit einem höhenverstellbaren Hocker.

Dialogbox L2 und **L4** für 2 bzw. 4 Personen mit Arbeitstisch und 2 Sofas.

Integrierte Vertikalprofile an den Innen- und Außenwänden können Zubehör aufnehmen. Zur Auswahl stehen 2 Sets.

Bibliothekset bestehend aus einem Wandhaken für das Vertikalprofil, einer horizontalen Schiene mit 2 Magnete, 2 Buchstützen und 2 Regalen 110 und 220 mm tief.

Notizenset bestehend aus einem Wandhaken für das Vertikalprofil und einem Whiteboard mit Marker, 3 Magnete und Schwamm.

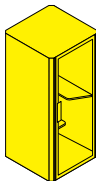
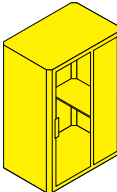
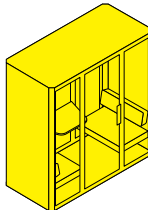
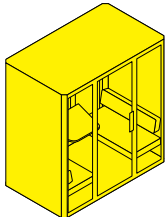
				
Jetson	04622	04624	04625	04623
b×h×t cm	100×225×100	157,5×225×100	215×225×100	215×225×127
Luftstrom m³/h	182,5	365		730
Sprachpegelreduzierung (ISO 23351) dB	27,2 (Klasse B)		26,5 (Klasse B)	
Anzahl Personen	1	1	2	4
	Phonebox		Dialogbox	
Typ	S1	M1	L2	L4

SPACE (Stauraum)

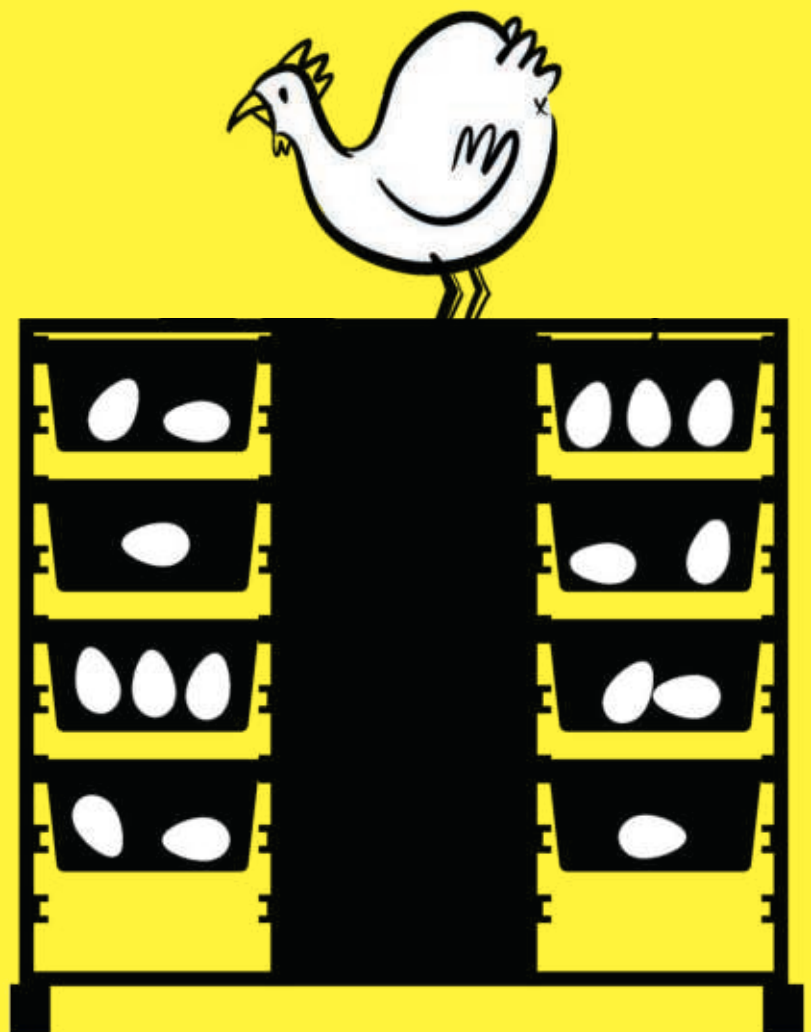



Produktinformation

SpaceWalk-G Mobiles Aufbewahrungsmodul mit einem Führungssystem für Gratnells-Boxen.

Gestell bestehend aus gebogenem und verschweißtem Rechteckstahlrohr auf 4 feststellbaren Doppellenkrollen (d=65mm) und einem oberen Blechboden. Optional mit einer Rückwand, zwei Seitenteilen und einer Flügeltür aus Stahlblech in unterschiedlicher Kombination. Seitenteile mit einer Aussparung als Griff. Alle Stahlteile farbig pulverbeschichtet.

Modulsystem bestehend aus 1, 2 und 3 reihigen Elementen.

Schienensystem zwischen den Rahmen mit Kunststoffführungen und Auszugssperre. In den Führungen können verschieden große Gratnells-Boxen mit oder ohne Deckel je nach Bedarf variabel im Modul eingesetzt werden. Neben den wechselseitigen Modulen (siehe Tabelle) können einige Module optional ohne Rückwand beidseitig genutzt werden.

Schließsystem optional mit Zylinderschloss.

Folgende Materialgruppen stehen zur Auswahl: Gestell aus Metall: M1; Gratnells-Kunststoffkästen: C3.

* Max. Belastung je Kasten: 5 kg.										
SpaceWalk-G	ein- oder beidseitig	45400	45401		45402					
	wechselseitig			45403		45404				
	b cm	37	72		106					
	h×t cm			100×49			7,5×37,5	15,0×37,5		
	Anzahl Boxen (h 7,5/15 cm)	9/4	18/8	18/8	27/12	27/12				
							Gratnells			
							Kunststoffboxen*	Deckel	Namensschild	



Produktinformation

SpaceStation-G

Stationäres, wandmontiertes Aufbewahrungsmodul mit einem Führungssystem für Gratnells-Boxen.







Gestell bestehend aus gebogenem und verschweißtem Rechteckstahlrohr auf 4 einstellbaren Stellfüßen und einem oberen Blechboden. Optional mit einer Rückwand, zwei Seitenteilen und einer Flügeltür aus Stahlblech in unterschiedlicher Kombination. Seitenteile mit einer Aussparung als Griff. Alle Stahlteile farbig pulverbeschichtet. Die Module müssen an der Wand befestigt und können untereinander verkettet werden.

Modulsystem bestehend aus 1 und 2 reihigen Elementen.

Schienensystem zwischen den Rahmen mit Kunststoffführungen und Auszugssperre. In den Führungen können verschieden große Gratnells-Boxen mit oder ohne Deckel je nach Bedarf variabel im Modul eingesetzt werden.

Schließsystem optional mit Zylinderschloss.

Folgende Materialgruppen stehen zur Auswahl: Gestell aus Metall: M1; Gratnells-Kunststoffkästen: C3.

* Max. Belastung je Kasten: 5 kg.						
	1	1 2	48565	48566	48568	48567
	SpaceStation-G	45406	45407	Gratnells		
	b cm	37	72	31,2		
h×t cm	184×49		7,5×37,5	15,0×37,5		
Anzahl Boxen (h 7,5/15 cm)	18/8	36/16				
			Kunststoffboxen*		Deckel	Namensschild

Shift+ (Stauraum)





Produktinformation

Shift+ Landscape

Fahrbare und stationäre Regalelemente.

Konstruktion aus verleimtem linearem und bogenförmigem (60°) Korpus auf einer Stahltraverse mit 4 bzw. 5 (60°) Technikrollen, davon 2 feststellbar. Optional mit 4 bzw. 5 Stellfüßen.

Korpus aus melaminharzbeschichteten Spanplatten mit angeleimter (KU) Kunststoffkante. Mit verleimten Mittelwänden zur Gliederung des Korpus. Mit Lochreihenbohrung (25 mm) für Einlegeböden und einer Lochblech-Sichrückwand. Modellabhängig mit Rückwand und beidseitigem Stauraum.

Funktion (Optionen): Mit Einlegeböden oder Garderobenhaken (4-fach bzw. 8-fach) sowie an den Außenseiten mit Magneten zum Andocken weiterer Schrankelemente. Bogenförmige Landscape-Sitz-, Tisch- und Schrankelemente lassen sich linear und aufgrund der abgestimmten Innen- bzw. Außenradien zu kreis- und schlangenförmigen Sitz-Schranklandschaften kombinieren.

Schiebegriffe (optional) aus Stahl an der Korpusoberseite.

Folgende Materialgruppen stehen zur Auswahl: Korpus aus Spanplatte: L4; Lochblech: M1.

	* Einlegeböden und Garderobenhaken je Reihe wählbar							
Shift+ Landscape	h mit (ohne) Griff = 96,9 (91,5) cm	45292	45304	45306	45317	45300	45302	
	h mit (ohne) Griff = 115,6 (110,2) cm	45293	45305	45307	45318	45301	45303	
	h mit (ohne) Griff = 134,4 (129,0) cm	45336	45337	45338	45333	45334	45335	
	b×t (t Gesamt) cm	152,6×42,5 (57)		163×53 (67,3)	105,5×42,5		105,5×53	
		60°						
	Einlegeböden	einseitig		beidseitig		einseitig		beidseitig
	Anzahl Reihen	2						
* Anzahl Einlegeböden je Reihe	2		4		2		4	
* Anzahl Garderobenhaken je Reihe	1				1			



Produktinformation

Shift+ Landscape

Fahrbare und stationäre Schrankelemente (Lehrermodul).

Konstruktion aus verleimten linearen Korpusen auf einer Stahltraverse mit 4 Technikrollen, davon 2 feststellbar. Optional mit 4 Stellfüßen.

Korpus aus melaminharzbeschichteten Spanplatten mit angeleimter (KU) Kunststoffkante. Mit verleimten, 2/3-hohen Mittelwänden zur Gliederung der Korpusse im unteren Bereich. Mit Lochreihenbohrung (25 mm) für Einlegeböden und einer Lochblech-Sichrückwand. Links oder rechts mit einem abschließbarem Fach.

Front bestehend aus einer Ein-Flügeltür mit Bügelgriff, Muschelgriff oder Griffolive.

Schließsystem optional mit Zylinder- bzw. Dreholivenschlössern.

Funktion: An den Außenseiten mit Magneten (optional) zum Andocken weiterer Schrankelemente.

Schiebegriffe (optional) aus Stahl an der Korpusoberseite.

Folgende Materialgruppen stehen zur Auswahl: Korpus aus Spanplatte: L4; Front aus Spanplatte: L4,(orange, hellblau, hellgrün); Lochblech: M1.

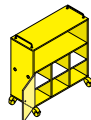
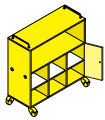
				
Shift+ Landscape	h mit (ohne) Griff = 115,6 (110,2) cm		45319	
	b×t cm		105,5×42,5	
	Anzahl Einlegeböden		3	
	Türe		links	rechts



Produktinformation

Shift+ Landscape

Fahrbare und stationäre Schrankelemente mit Türen für Fachräume.

Konstruktion aus verleimten linearen Korpusen auf einer Stahltraverse mit 4 Technikrollen, davon 2 feststellbar. Optional mit 4 Stellfüßen.

Korpus aus melaminharzbeschichteten Spanplatten mit angeleimter (KU) Kunststoffkante. Mit verleimten Mittelwänden zur Gliederung der Korpusse. Mit Lochreihenbohrung (25 mm) für Einlegeböden und einer Lochblech-Sichrückwand. Teils mit Kunststoffkästen auf Führungsschienen (siehe Tabelle).

Front bestehend aus 1, 2 oder 3 Flügeltüren mit Bügelgriff, Muschelgriff oder Griffolive (siehe Tabelle).

Schließsystem optional mit Zylinder- bzw. Dreholivenschlössern.

Funktion: Optional an den Außenseiten mit Magneten zum Andocken weiterer Schrankelemente.

Schiebegriffe (optional) aus Stahl an der Korpusoberseite.

Folgende Materialgruppen stehen zur Auswahl: Korpus aus Spanplatte: L4; Front aus Spanplatte: L4,(orange, hellblau, hellgrün); Lochblech: M1; Gratnells-Kunststoffkästen: C3.

	* Boxen und Einlegeböden je Reihe wählbar								
Shift+ Landscape	h mit (ohne) Griff = 96,9 (91,5) cm	45324		45323		45322			
	h mit (ohne) Griff = 115,6 (110,2) cm		45329		45328			45327	
	h mit (ohne) Griff = 134,4 (129,0) cm			45342			45341		45340
	b×t cm	105,5×42,5							
	Anzahl Türen	1		2			3		
	Anzahl Reihen	3							
	* Anzahl Boxen (h 7,5/15 cm) je Reihe	8/4	10/5	12/6	8/4	10/5	12/6	8/4	10/5
* Anzahl Einlegeböden je Reihe	2								



Produktinformation

Shift+ Landscape

Fahrbare und stationäre Aufbewahrungs-Schränke.

Konstruktion aus verleimtem linearem Korpus auf einer Stahltraverse mit 4 Technikrollen, davon 2 feststellbar. Optional mit 4 Stellfüßen.
Korpus aus melaminharzbeschichteten Spanplatten mit angeleimter (KU) Kunststoffkante. Mit verleimten Mittelwänden zur Gliederung des Korpus, fest verleimten Konstruktionsböden und einer Lochblech-Sichrückwand. Teils mit Kunststoffkästen auf Führungsschienen (siehe Tabelle). Optional mit Gummischutzmatten auf den Fächerböden.

Funktion (Optionen): Für jede Schrankeinheit (Reihe) lassen sich individuell Fächer für Schulranzen, Garderoben mit 4-fach bzw. 8-fach Haken oder Gratnells-Kunststoffboxen abhängig von der Schrankgröße definieren. An den Außenseiten mit Magneten zum Andocken weiterer Schrankelemente.

Schiebegriffe (optional) aus Stahl an der Korpusoberseite.

Folgende Materialgruppen stehen zur Auswahl: Korpus aus Spanplatte: L4; Lochblech: M1; Gratnells-Kunststoffkästen: C3.

	* Boxen, Einlegeböden und Garderobenhaken je Reihe wählbar						
Shift+ Landscape	h mit (ohne) Griff = 96,9 (91,5) cm	45320		45321			
	h mit (ohne) Griff = 115,6 (110,2) cm		45325		45326	45330	
	h mit (ohne) Griff = 134,4 (129,0) cm			45339			
	b×t cm	105,5×42,5					
	Anzahl Schulranzenfächer			3	4	8	6
	Anzahl Reihen		3		2/1	10/5	
	* Anzahl Boxen (h 7,5/15 cm) je Reihe	8/4	10/5	12/6		1	
* Anzahl Einlegeböden je Reihe		2					
* Anzahl Garderobenhaken je Reihe			1				

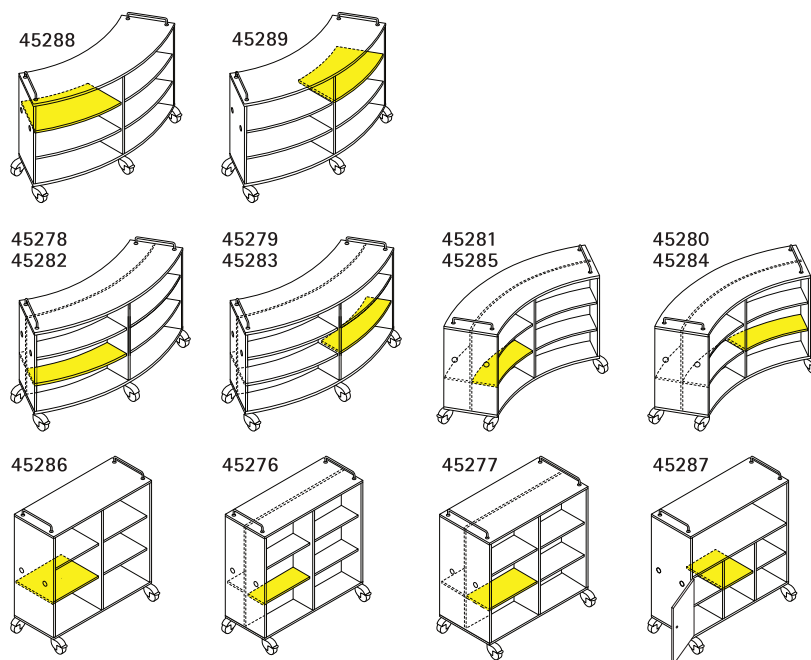

Produktinformation

**Shift+ Landscape
 Zubehör.**

Einlegeböden gibt es aus melaminharzbeschichteten Spanplatten, jeweils mit angeleimten Kunststoffkanten. Die Böden sind mittels Bodenträger in den Lochreihenbohrungen frei positionierbar und gegen Herausrutschen gesichert.

Shift+ Landscape	für Schrank t = 42,5 cm	45286	45287	45276		45288	45289	45279		45278		45280		45281	
	für Schrank t = 53,0 cm				45277				45283	45282		45284		45285	
	b cm	49,9	32,6	49,9		73,0	73,0	78,2	73,0	78,2	63,1	65,7	63,1	65,7	
	t cm	41,0				54,7	36,3	42,1	36,3	42,1	33,6	38,8	33,6	38,8	
	t cm (MW Dekor)			19,4	24,5										
t cm (MW Lochblech)			19,7	24,9											
Schrank	einseitig nutzbar		beidseitig nutzbar		einseitig nutzbar		beidseitig nutzbar								
Position Einlegeboden															



Produktinformation

Shift+ Landscape

Zubehör.

Magnet-Schreibfolie für den Einsatz an allen magnetischen Flächen wie zum Beispiel an den Lochblechrückwänden der Shift+ Landscape-Korpurmöbel. Die Oberfläche ist mit Boardmarkern beschreibbar und trocken abwischbar.

Schreib- und Putzmaterial: Wischer (magnetisch, für Trockenwischverfahren, mit auswechselbarem Wischfilz), Wischfilz (für Wischer Modell 06962, Päckchen mit 10 Streifen), Boardmarker (trocken abwischbar, Päckchen mit 4 Stiften), Magnet.

Gratnells-Kunststoffkästen für Shift+ Schränke mit Gratnells-Schienensystem.

* Max. Belastung je Kasten: 5 kg.	Magnet-Schreibfolie				Wischer			Wischfilz		Boardmarker	Magnet	Gratnells-Kunststoffboxen*		Gratnells-Deckel	Gratnells-Namensschild
	45272	45273	45274	45275	06962	06963	06966	07947	48565	48566	48568	48567			
b cm	12,0	29,7	42,0	59,4						31,2					
h cm	14,0	42,0	59,4	84,0					7,5	15,0					
t cm										37,5					
DIN		A3	A2	A1											
Stück		10	2			10	4	1							
	Buchstütze	Magnet-Schreibfolie			Wischer	Wischfilz	Boardmarker	Magnet	Gratnells-Kunststoffboxen*			Gratnells-Deckel		Gratnells-Namensschild	

LearnBox (persönlicher Stauraum)

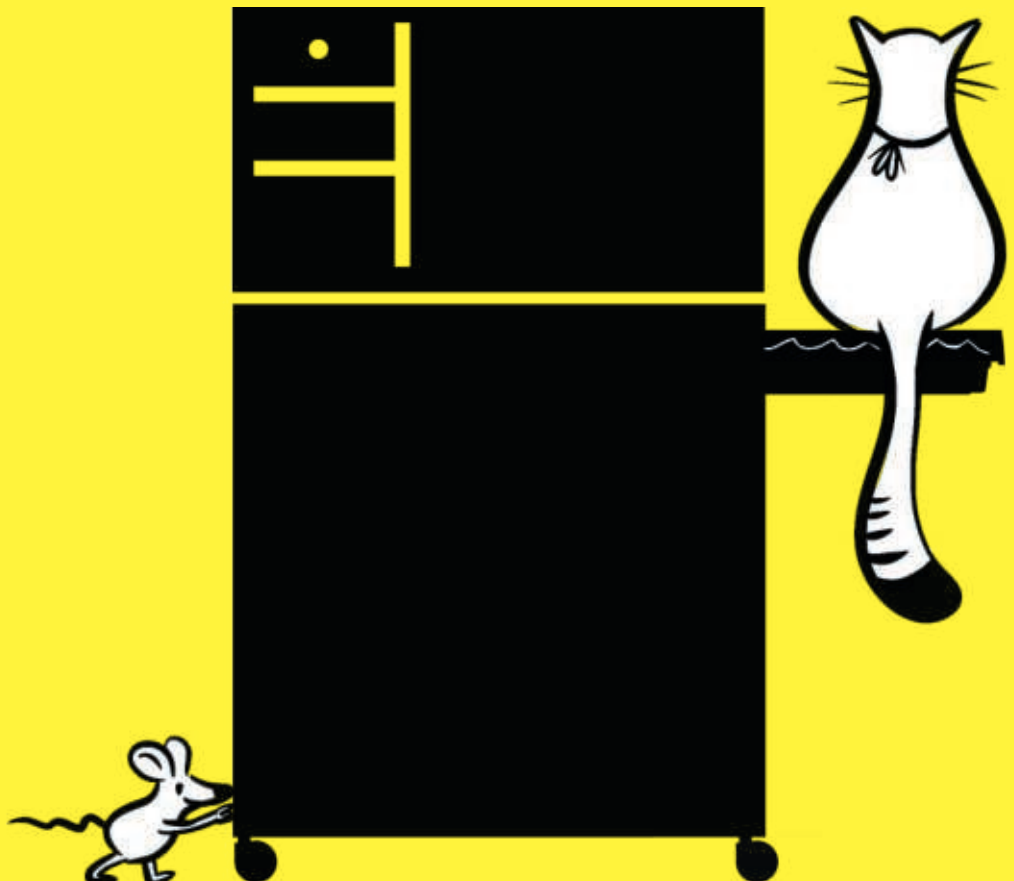



Produktinformation

LearnBox

Container für Schüler-Arbeitsplätze.

Modulares Schranksystem bestehend aus Unter- und Aufsatzschränken für den individuellen Stauraum.

Konstruktion aus verleimten Korpusen aus melaminharzbeschichteten Spanplatten mit angeleimter (KU) Kunststoffkante.

Unterschranke für die links- oder rechtsseitige Positionierung am Arbeitsplatz. Mit einem offenen Fach und einer Gratnell-Box. Optional mit Rollen, davon 2 feststellbar, oder Stellgleitern. Mit einer Abdeckplatte oder vorbereitet für Aufsatzschrank.

Aufsatzschranke für die seitliche Organisation mit offenen Fächern bzw. modellabhängig mit einer Klappe. Mit einer Lochblech-Rückwand und mit einem Blech-Seitenteil mit Stiftablage, jeweils magnethaftend.

Kombination mit 76 cm hohen Tischen aus den Programmen TriTable-III und Cross. Abdeckplatten für Unterschranke entsprechend den Tischplatten. Für den platzoptimierten Einsatz stehen 2-seitig nutzbare Unter- und Aufsatzschranke (40051, 40059, 40060) zur Verfügung.

Folgende Materialgruppen stehen zur Auswahl: Korpus aus Spanplatte: L6; Front aus Spanplatte: L3; Lochblech: M1.

Weitere Produkte auf dieser Seite: PantoMove-LuPo.

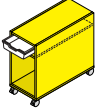
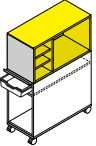
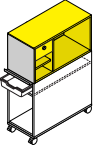
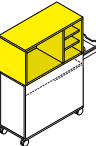
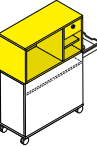
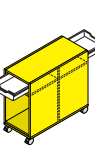
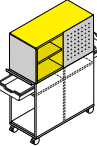
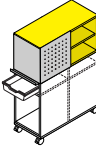
										
LearnBox	Nutzung	1-seitig					2-seitig			
	Unterschrank	40050					40051			
	Aufsatzschrank		40055	40056	40057	40058		40059	40060	
	b cm	36,5								
	h cm	76,0	38,0					76,0	38,0	
	t cm	70,0 (80,0)					80,0			
	Anordnung zum Nutzer		links	links	rechts	rechts		links	rechts	
Fach offen	1	4	3	4	3	1	2+2			
Klappe			1		1					



Produktinformation

LearnBox

Container für Lehrer-Arbeitsplätze.

Modulares Schranksystem bestehend aus Unter- und Aufsatzschränken für den individuellen Stauraum.

Konstruktion aus verleimten Korpusen aus melaminharzbeschichteten Spanplatten mit angeleimter (KU) Kunststoffkante.

Unterschranke für die links- oder rechtsseitige Positionierung am Arbeitsplatz. Auszüge bzw. Flügeltüren jeweils mit Bügelgriffen, Muschelgriffen oder Griffoliven sowie mit Zylinder- bzw. Dreholivenschlössern. Optional mit Rollen, davon 2 feststellbar, oder Stellgleitern. Mit einer Abdeckplatte oder vorbereitet für Aufsatzschrank.

Aufsatzschranke für die seitliche Organisation mit offenen Fächern bzw. modellabhängig mit einer Klappe. Mit einer Lochblech-Rückwand und mit einem Blech-Seitenteil mit Stiftablage, jeweils magnethaftend.

Kombination mit 76 cm hohen Tischen aus den Programmen TriTable-III und Cross. Abdeckplatten für Unterschranke entsprechend den Tischplatten.

Folgende Materialgruppen stehen zur Auswahl: Korpus aus Spanplatte: L6; Front aus Spanplatte: L3; Lochblech: M1.

Weitere Produkte auf dieser Seite: PantoMove-Soft.

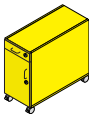
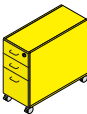
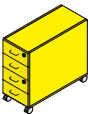
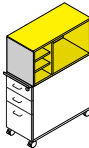
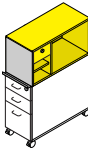
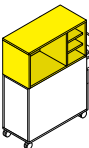
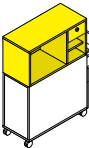
								
LearnBox	Unterschrank	40052	40053	40054	40055	40056	40057	40058
	Aufsatzschrank							
	b cm				36,5			
	h cm	76,0			38,0			
	t cm	70,0 (80,0)						
	Anordnung zum Nutzer				links		rechts	
	Tür (links/rechts)	1						
	Materialschub	1	1	2				
	Schub		2	2				
	Fach offen				4	3	4	3
	Klappe					1		1

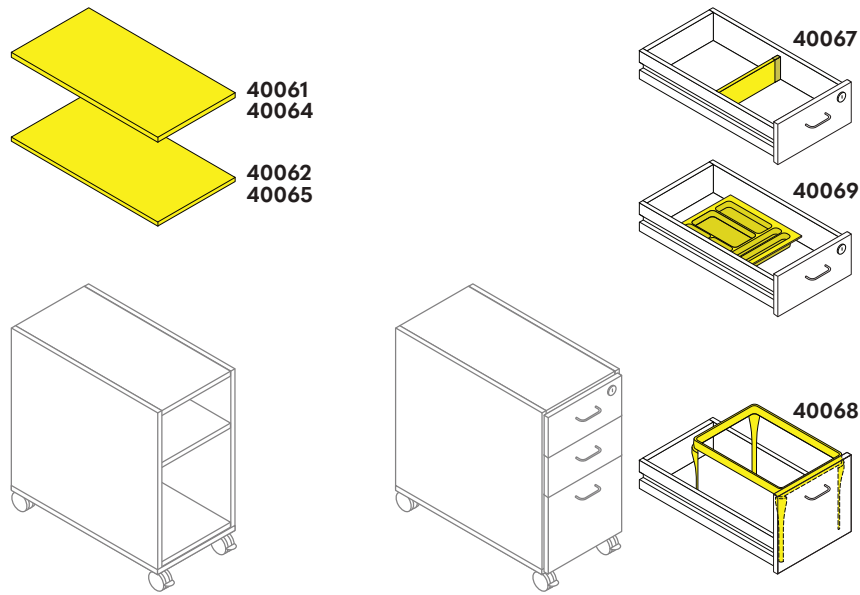

Produktinformation

LearnBox

Abdeckplatten und Orga-Zubehör.

Abdeckplatten aus 19-mm-Spanplatte oder HPL entsprechend den Tischplatten.

Organisationsmittel sind Schubkästen, Einstellhängerahmen und Materialschalen

Gratnells-Kunststoffkästen für Shift+ Schränke mit Gratnells-Schienensystem.

Zur Auswahl stehen eine Material-Einsatzschale aus Kunststoff sowie ein Schubkastenteiler und ein Einstellhängerahmen.

Folgende Materialgruppen stehen zur Auswahl: Abdeckplatte aus Spanplatte: L6; Abdeckplatte furniert: F1; Abdeckplatte aus HPL: L4.

* Max. Belastung je Kasten: 5 kg.											
LearnBox Zubehör	LIGNOpal	t = 70 cm	40061								
		t = 80 cm	40064								
	HPL	t = 70 cm	40062								
		t = 80 cm	40065								
					40067	40068	40069	48565	48566	48568	48567
		b×h×t cm						31,2×7,5×37,5	31,2×15×37,5		
	b×t cm								31,2×37,5		
		Abdeckplatte	Schubkasten-teiler	Einstell-hängerahmen	Materialschale	Gratnells					
						Kunststoffboxen*		Deckel	Namensschild		

Serie 600 (fahrbarer Stauraum)

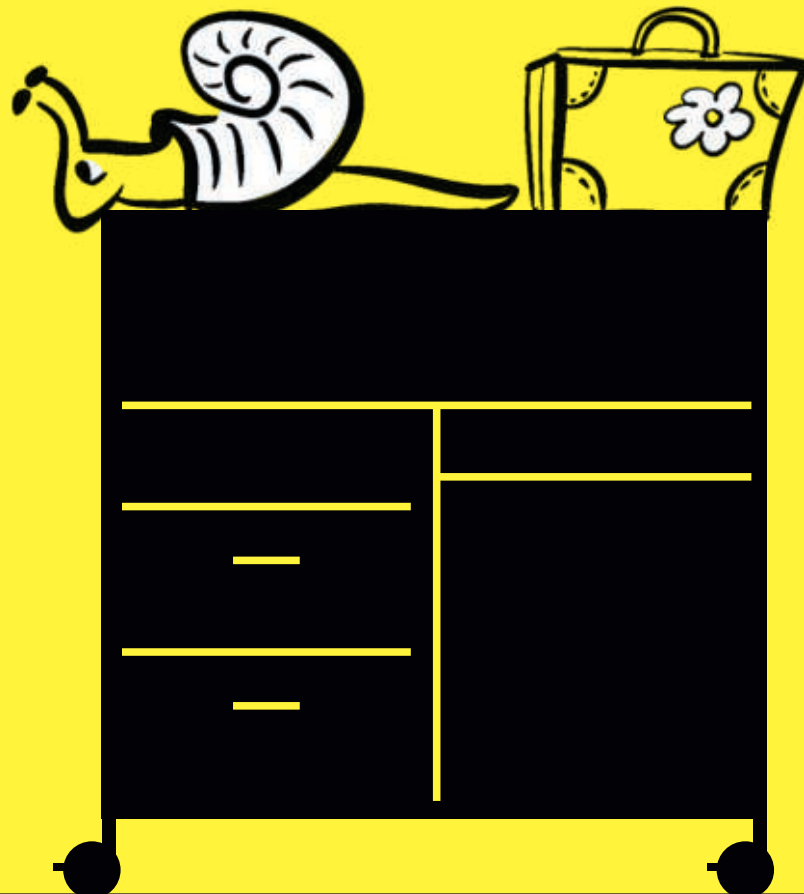



Produktinformation

Serie 600

Schrank. Regal. Aufbewahrungs-Modul.

Korpus bestehend aus einem Stahlrohr-Skelett mit 4 Säulen, einem Vollblech-Boden und 3 Lochblech-Seiten, jeweils pulverbeschichtet. Mit Design- oder Technikrollen oder optional mit Stellfüßen.

Front offen bzw. mit Doppel-Flügeltüren aus melaminharzbeschichteten Spanplatten mit angeleimter (KU) Kunststoffkante sowie mit Metallbügelgriffen.

Organisation. Schrank- und Regalelemente mit Einlegeböden aus Spanplatte.

Schlösser. Optional mit Zylinder- bzw. Dreholivenschlössern. Modell 45235 wahlweise mit Eigentumskästen und Gummimatte.

Folgende Materialgruppen stehen zur Auswahl: Gestell aus Stahlrohr: M1; Front aus Spanplatte: L(astralsilber); Korpus aus Stahl: M1.

Serie 600		45240	45241	45230	45231	45238	45239	45235
Schränke,	b×t cm	85×48	125×48	85×48				125×48
Regale	h Designrolle 7,5 (10) cm				159 (163)			
	h Technikrolle 7,5 (10) cm				160 (164)			



Produktinformation

Serie 600

Aufbewahrungs-Modul.

Korpus bestehend aus einem Stahlrohr-Skelett mit 4 Säulen, einem Vollblech-Boden und 3 Lochblech-Seiten, jeweils pulverbeschichtet. Mit Design- oder Technikrollen oder optional mit Stellfüßen.

Front offen.

Organisation. Korpus mit vertikalen Fächern und Laufschiene für kleine (gelbe), mittlere (rote) oder große (grüne) Kunststoffkästen.

Die Kästen sind auch unter Berücksichtigung ihre 3 verschiedenen Höhenmaßen beliebig kombinierbar. Innenliegende Seitenteile und Mittelwand aus Spanplatte. Korpus zusätzlich mit 3 Seitenfächern in Ordnergröße.

Aufbewahrungskästen aus Kunststoff müssen separat bestellt werden.

Folgende Materialgruppen stehen zur Auswahl: Gestell aus Stahlrohr: M1; Korpus aus Stahl: M1.

	Max. Belastung je Kasten: 5 kg.							
Serie 600		09196	09197	09198	09100	45244	45242	45245
Papier- und Bastelschrank	b×t cm	31,2×42,7				48×48	85×48	125×48
	h cm	7,5	15,0	30,0				
	h Designrolle 7,5 (10) cm					124 (128)		
	h Technikrolle 7,5 (10) cm					125 (129)		
	Anzahl Kästen klein					12	24	36
	Anzahl Kästen mittel					6	12	18
	Anzahl Kästen groß					3	6	9



Produktinformation

Serie 600

Modul mit Aufbewahrungsboxen.



Korpus bestehend aus einem Stahlrohr-Skelett mit 4 Säulen, einem Vollblech-Boden und 3 Lochblech-Seiten, jeweils pulverbeschichtet. Mit Design- oder Technikrollen oder optional mit Stellfüßen.

Front mit abschließbarer Doppel-Flügelttür.

Organisation. Korpus mit vertikalen Fächern und Laufschiene für Aufbewahrungsboxen. Innere Seitenteile und innere Mittelwand aus Spanplatte. Korpus zusätzlich mit 3 Seitenfächern in Ordnergröße.

Aufbewahrungskästen aus Kunststoff müssen separat bestellt werden.

Folgende Materialgruppen stehen zur Auswahl: Gestell aus Stahlrohr: M1; Front aus Spanplatte: L(astralsilber); Korpus aus Stahl: M1.

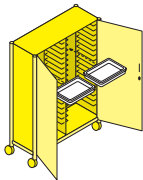
	Max. Belastung je Kasten: 5 kg.						
Serie 600					48-256-00	48-257-00	45229
UnoBean-Modul	b×t cm				52×42,6		125×48
	h cm				7,2		
	Anzahl Universalboxen						34
	h Designrolle 7,5 (10) cm						159 (163)
	h Technikrolle 7,5 (10) cm						160 (164)



Produktinformation

Serie 600

Schuh-, Garderoben- und Schulranzenschrank.

Korpus bestehend aus einem Stahlrohr-Skelett mit 4 Säulen, einem Vollblech-Boden und 3 Lochblech-Seiten, jeweils pulverbeschichtet. Mit Design- oder Technikrollen oder optional mit Stellfüßen.

Front offen.

Schuhschrank mit 16 oder 20 Schuhfächern aus melaminharzbeschichteten Spanplatten mit angeleimter (KU) Kunststoffkante.

Garderobenschrank unten mit 15 Schuhfächern aus Spanplatte sowie oben mit einem Garderobenfach mit 6 Dreifachhaken.

Schulranzenschrank mit 8 oder 12 Schulranzenfächern aus Spanplatte. Optional mit selbstklebenden Gummischutzmatten.

Folgende Materialgruppen stehen zur Auswahl: Gestell aus Stahlrohr: M1,(verchromt); Korpus aus Stahl: M1.

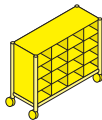
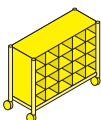
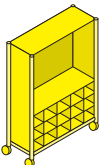
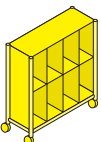
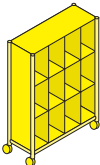
						
Serie 600 Garderobe		45236	45232	45233	45234	45237
	b×t cm	125×48				
	h Designrolle 7,5 (10) cm	89 (93)		159 (163)	124 (128)	159 (163)
	h Technikrolle 7,5 (10) cm	90 (94)		160 (164)	125 (129)	160 (164)



Produktinformation

Serie 600

Papier- und Bastel-Schrank.

Korpus bestehend aus einem Stahlrohr-Skelett mit 4 Säulen, einem Vollblech-Boden und 3 Lochblech-Seiten, jeweils pulverbeschichtet. Mit Design- oder Technikrollen oder optional mit Stellfüßen.

Front mit Türen und Schubkästen, jeweils bestehend aus melaminharzbeschichteten Spanplatten mit angeleimter (KU) Kunststoffkante sowie mit Metallbügelgriffen.







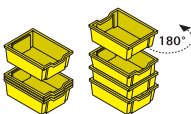

Organisation (oben). Schrankelement mit einer Doppel-Flügeltür. Optional mit 1 bzw. 2 Einlegeböden oder links mit 6 Führungen für Kunststoffkästen sowie rechts mit 1 Einlegeboden aus Spanplatte.

Organisation (unten). 7 Schubkästen mit Auszugssperre für das Format DIN A2. Weitere Formate (DIN A3, A4, A5) mit Schubkasten-Einteilungen möglich (siehe Tabelle).

Schlösser. Beide Schrankelement optional mit Zylinderschlössern.

Schubkasten-Einteilungen und **Aufbewahrungskästen** aus Kunststoff müssen separat bestellt werden.

Folgende Materialgruppen stehen zur Auswahl: Gestell aus Stahlrohr: M1,(verchromt); Front aus Spanplatte: L(astralsilber); Korpus aus Stahl: M1.

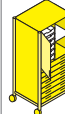
	Max. Belastung je Kasten: 5 kg.										
											
Serie 600		09196	09197	09198	09100	45247	45248	45249	45246	45243	
Papier- und Bastelschrank	b×t cm	31,2×42,7							85×65		
	h cm	7,5	15,0	30,0							
	h Designrolle 7,5 (10) cm								159 (163)		
	h Technikrolle 7,5 (10) cm								160 (164)		
	Anzahl Kästen klein/mittel/groß								6/3/2		
	Einteilung DIN A3					2x		1x			
	Einteilung DIN A4						4x	1x			
	Einteilung DIN A5							3x			



Produktinformation

Serie 600 Regal.

Korpus bestehend aus einem Stahlrohr-Skelett mit 4 Säulen, einem Vollblech-Boden und 3 Lochblech-Seiten, jeweils pulverbeschichtet. Standardmäßig mit Design- oder Technikrollen oder optional mit Stellfüßen.

Organisation mit offenem Regalfach und verstellbaren Einlegeböden aus Stahl oder aus melaminharzbeschichteten Spanplatten mit angeleimter (KU) Kunststoffkante.

Folgende Materialgruppen stehen zur Auswahl: Gestell aus Stahlrohr: M1,(verchromt); Korpus aus Stahl: M1; Böden aus Spanplatte: L6; Böden aus Stahl: M(arctic, anthrazit, schwarz RAL 9011, weiß).

Serie 600	48x48				85x48				125x48			
	45150	45151	45152	45153	45155	45156	45157	45158	45160	45161	45162	45163
b*t cm	48x48				85x48				125x48			
h Designrolle 7,5 (10) cm	89 (93)	124 (128)	159 (163)	-- (198)	89 (93)	124 (128)	159 (163)	-- (198)	89 (93)	124 (128)	159 (163)	-- (198)
h Technikrolle 7,5 (10) cm	90 (94)	125 (129)	160 (164)	-- (199)	90 (94)	125 (129)	160 (164)	-- (199)	90 (94)	125 (129)	160 (164)	-- (199)
OH	2	3	4	5	2	3	4	5	2	3	4	5



Produktinformation

**Serie 600
LapTop-Modul.**

Korpus bestehend aus einem Stahlrohr-Skelett mit 4 Säulen, einem Vollblech-Boden und 3 Lochblech-Seiten, jeweils pulverbeschichtet. Die Lochbleche ermöglichen eine optimale Belüftung während des Ladevorganges der Akkus. Korpus mit Technikrollen.

Front bestehend aus 2 abschließbaren Drehtüren jeweils aus melaminharzbeschichteten Spanplatten und Metallbügelgriffen.

Innenorganisation (Links/Rechts) mit Stahlblechauszügen für 18 Laptops mit Netzadapter, Maus und Kabel oder für 16 Laptops mit Stauraum für einen Drucker und/oder Aufbewahrungsboxen. Allen Auszügen ist jeweils eine 230-Volt Steckdose zugeordnet.

Innenorganisation (Mitte) mit zentraler Stromversorgung, Sicherungsautomat, Einschaltverzögerung und Einschaltstrombegrenzung. Optional mit Netz-Ausschalter, weiteren Steckdosen und einem RJ 45-Datenanschluss. Der Bereich ist über eine verschließbare Drehtür an der Korpus-Rückseite zugänglich.

Schlösser. Mit Zylinderschlössern.

Folgende Materialgruppen stehen zur Auswahl: Gestell aus Stahlrohr: M1,(verchromt); Front aus Spanplatte: L(astralsilber); Korpus aus Stahl: M1.

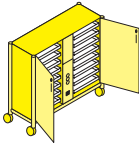
				
Serie 600 Laptop-Modul			45261	
	b×t cm		125×48	
	Anzahl Laptop		16 + 1x Drucker + 1x Box	18 + 2x Box 22
	b×t Laptop-Fach cm		43×41	
	b×h×t Drucker-Fach cm		43×26×41	
h Technikrolle 10 cm		129		

Serie 800-Mobil (fahrbarer Stauraum)

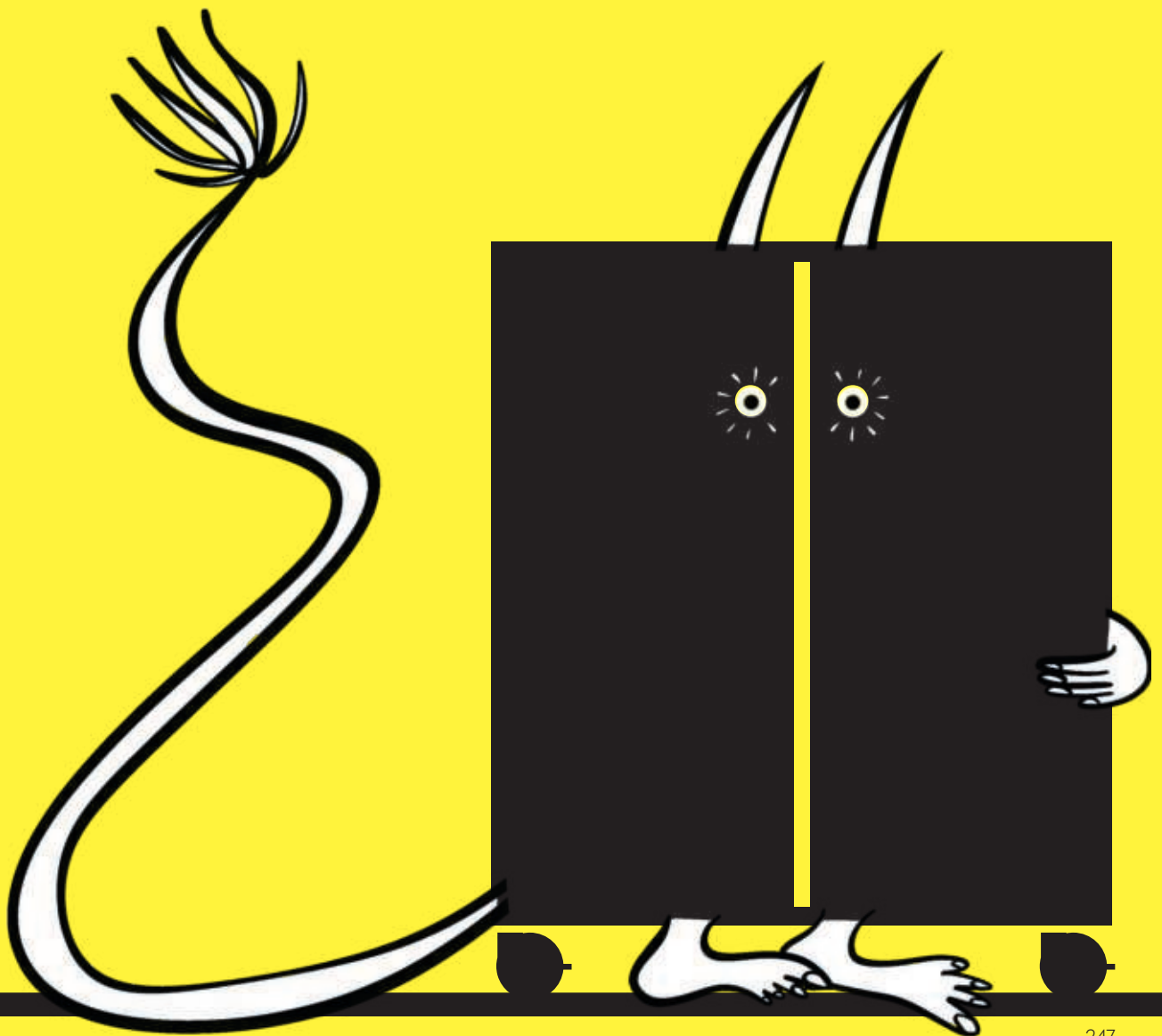



Produktinformation

**Serie 800-Mobil
 Flügeltürschränke.**

Fahrbarer Elementschrank (Details siehe Tabelle) in den Höheneinheiten 2, 3, 4 und 5 OH in 3 Rastertiefen. Die Schränke sind für eine maximale Zuladung von 75 kg/qm geeignet und teils mit Gegengewichten für die notwendige Stabilität ausgestattet. Feststellbare 75-mm-Designrollen sorgen für sichere Mobilität.

Typ: Flügeltürschrank, teils mit korpusbündiger oder zurückgesetzter Mittelwand (MWz) zur horizontalen Korpusgliederung. Mit einer eingeneteten Sichtrückwand.

Front bestehend aus 2 separat schließenden Ein-Flügeltüren oder einer Doppel-Flügeltür (MWz) mit Bügelgriffen, Muschelgriffen oder Griffoliven.

Schließsystem standardmäßig mit Zylinder- oder Dreholivenschlössern.

Inneneinrichtung bestehend aus Einlegeböden.

Folgende Materialgruppen stehen zur Auswahl: Korpus und Böden aus Spanplatte: L6; Front aus Spanplatte: L3; Front furniert: F1.

Serie 800	H cm	88,2 2OH				125,7 3OH			163,2 4OH			200,7 5OH		
T=42,5 cm	B= 80 cm	47400	47401	47402		47403	47404	47405						
	B= 100 cm	47412	47413	47414		47415	47416	47417						
	B= 120 cm	47424	47425	47426	47427	47430	47431	47432						
T=50,0 cm	B= 80 cm	47406	47407	47408		47409	47410	47411						
	B= 100 cm	47418	47419	47420		47421	47422	47423						
	B= 120 cm	47433	47434	47435	47436	47437	47438	47439						
T=58,0 cm	B= 80 cm	47500	47501	47502		47503	47504	47505	47506	47507	47508	47509	47510	47511
	B= 100 cm	47512	47513	47514		47515	47516	47517	47518	47519	47520	47521	47522	47523
	B= 120 cm	47524	47525	47526	47527	47530	47531	47532	47533	47534	47535	47537	47538	47539
	Einlegeböden	1	2	2	6	2	4	4	3	6	6	4	8	8
	Schlösser / MW, MWz	1 / -	2 / MW	1 / MWz	1 / MWz	1 / -	2 / MW	1 / MWz	1 / -	2 / MW	1 / MWz	1 / -	1 / MW	1 / MWz



Produktinformation















Serie 800-Mobil Fahrbare Regalschränke.

Fahrbarer Elementschrank (Details siehe Tabelle) in den Höheneinheiten 2, 3, 4 und 5 OH in 3 Rastertiefen. Die Schränke sind für eine maximale Zuladung von 75 kg/qm geeignet und teils mit Gegengewichten für die notwendige Stabilität ausgestattet. Feststellbare 75-mm-Designrollen sorgen für sichere Mobilität.

Typ: Offener Schrank, teils mit korpusbündiger oder zurückgesetzter Mittelwand (MWz) zur horizontalen Korpusgliederung. Mit einer eingeneteten Sichrückwand.

Inneneinrichtung bestehend aus Einlegeböden.

Folgende Materialgruppen stehen zur Auswahl: Korpus und Böden aus Spanplatte: L6.

																
Serie 800	H cm	88,2 ^{2OH}						125,7 ^{3OH}			163,2 ^{4OH}			200,7 ^{5OH}		
T=42,5 cm	B= 80 cm	47450						47453								
	B= 100 cm	47462	47463	47464				47465	47466	47467						
	B= 120 cm	47474	47475	47476	47477	47478	47479	47480	47481	47482						
T=50,0 cm	B= 80 cm	47456						47459								
	B= 100 cm	47468	47469	47470				47471	47472	47473						
	B= 120 cm	47483	47484	47485	47486			47487	47488	47489						
T=58,0 cm	B= 80 cm	47550						47553			47556			47559		
	B= 100 cm	47562	47563	47564				47565	47566	47567	47568	47569	47570	47571	47572	47573
	B= 120 cm	47574	47575	47576	47577			47580	47581	47582	47583	47584	47585	47587	47588	47589
	Einlegeböden	1	2	2	6	8	12	2	4	4	3	6	6	4	8	8
	Holzkästen H=14 cm	-	-	-	-	12	16	-	-	-	-	-	-	-	-	-
	MW, MWz	-	MW	MWz	MW	MW	MW	-	MW	MWz	-	MW	MWz	-	MW	MWz



Produktinformation

Serie 800-Mobil
Fahrbare Gratnellsschränke.

Fahrbarer Elementschrank (Details siehe Tabelle) in den Höheneinheiten 2 und 3 OH in 3 Rastertiefen. Die Schränke sind für eine maximale Zuladung von 75 kg/qm geeignet und teils mit Gegengewichten für die notwendige Stabilität ausgestattet. Feststellbare 75-mm-Designrollen sorgen für sichere Mobilität.

Typ: Offener bzw. geschlossener Schrank mit 2 bis 4 Reihen Gratnells-Kunststoffboxen, 7,5 oder 15 cm hoch. Mittelwände und Seitenteile mit Führungsschienen für Gratnells. Schrank mit einer eingetuteten Sichtrückwand.

Front modellabhängig bestehend aus einer Doppel-Flügeltür (MWz) mit Bügelgriffen, Muschelgriffen oder Griffoliven.

Schließsystem standardmäßig mit Zylinder- oder Dreholivenschlössern.

Folgende Materialgruppen stehen zur Auswahl: Korpus und Böden aus Spanplatte: L6; Front aus Spanplatte: L3; Front furniert: F1; Gratnells-Kunststoffkästen: C3.

Serie 800	H cm		88,2 ^{2OH}				125,7 ^{3OH}
T=42,5 cm	B= 71 cm	47440		47441		47443	47444
	B= 105,5 cm				47442		
	B= 140 cm						
	Anzahl Boxen H=7,5/15 cm	16/8	24/12	32/16	24/12	36/18	
	Schlösser	-	-	-	1	1	



Produktinformation





Serie 800-Mobil

Fahrbare Schulranzenschränke.

Fahrbarer Elementschrank (Details siehe Tabelle) in den Höheneinheiten 2 und 3 OH. Die Schränke sind für eine maximale Zuladung von 75 kg/qm geeignet und teils mit Gegengewichten für die notwendige Stabilität ausgestattet. Feststellbare 75-mm-Designrollen sorgen für sichere Mobilität.

Typ: Offener Schrank mit 3 bis 4 Reihen Schulranzenfächern. Teils mit einzelnen Gratnells-Kunststoffboxen, 7,5 oder 15 cm hoch, je Schulranzenfach oder mit einer kompletten Gratnellsreihe. Schrank mit einer eingeneteten Sichtrückwand.

Folgende Materialgruppen stehen zur Auswahl: Korpus und Böden aus Spanplatte: L6; Gratnells-Kunststoffkästen: C3.

								
Serie 800	H cm		88,2 ^{2OH}		125,7 ^{3OH}			
T=42,5 cm	B= 105,5 cm		47445	47446	47447			
	B= 120 cm					47448		
	B= 140 cm						47449	
	Anzahl Boxen H=7,5/15 cm		6/3	6/-	12/6	-/-	8/-	
	Anzahl Schulranzenfach		3	6	4	8	8	

Serie 800-Counter (Theken)





Produktinformation

Serie 800-Counter

Thekenelemente als Schrank-Einhausung.

Einhausung bestehend aus einer 3-seitigen Konstruktion aus dekor- oder furnierbeschichteten Spanplatten. In zwei Arbeitshöhen, mit offener oder abgeschirmter Arbeits- bzw. Ablagefläche. Modellabhängig vorbereitet für die Integration von Formularfächer und Kommunikationsboard. Mit dem Eckmodul können Winkel- und U-Aufstellungen realisiert werden. Ebenso können unterschiedliche Höhen (niedrig für Grundschulkinder) miteinander kombiniert werden. Die Dekor- bzw. Furnierrichtung ist horizontal.

Breitenmaß abgestimmt auf Unterbauschränke der Serie 800 in den Maßen, 80er bzw. 100er Breite, 42er Tiefe und in 2 OH. Es kommen jeweils 1, 2 oder 3 Unterbauschränke zum Einsatz.

Folgende Materialgruppen stehen zur Auswahl: Korpus aus Spanplatte: L6; Front aus Spanplatte: L3; Front furniert: F1.

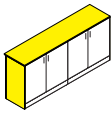
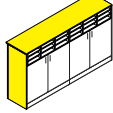
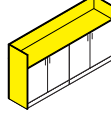
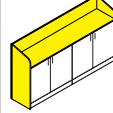
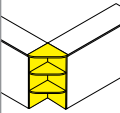
						
Serie 800	H (lichte H) cm	87 (84,5)	110 (84,5+23)	107,5 (84,5)		110 (107,5)
	T (lichte T) cm	47,5 (42,5)		45 (42,5)		47,5 (42,5)
	B (lichte B) = 85 (80) cm	48750	48755	48760	48765	
	B (lichte B) = 105 (100) cm	48751	48756	48761	48766	
	B (lichte B) = 165 (160) cm	48752	48757	48762	48767	
	B (lichte B) = 205 (200) cm	48753	48758	48763	48768	
	B (lichte B) = 245 (240) cm	48754	48759	48764	48769	
	B (lichte B) = 47,5 (42,5) cm					48776
für Formularfächer H = 23 cm	nein	ja		nein		
Seitenteil		gerade		abgeschrägt		



Produktinformation

Serie 800-Counter Unterbauschränke für Thekenelemente als Schrank-Einhausung.

Elementschränke in der Rasterbreite 80 und 100 cm, der Tiefe 42,5 cm in 2 OH können als Thekenunterbau verwendet werden. Dazu gehören offene Regale, Flügeltür- und Schiebetürschränke sowie Schränke mit Schubkästen.

Weitere Informationen: siehe Serie 800-Produktinformationen.

Serie 800	H cm	84,5														
T=42,5 cm	B= 80 cm	44035			44010		44831		44832		44833		44800			
	B= 100 cm		44135	44136		44110		44841		44842		44843		44805	44706	
	Einlegeböden	1	1	2	1	1	1	1	1	1	-	-	2	2	1	
	Schlösser	-	-	-	1	1	2	2	2	2	2	2	1	1	1	
	Schubkästen	-	-	-	-	-	5	5	5	5	10	10	-	-	-	
	MW	-	-	1	-	-	-	-	-	-	-	-	-	-	-	



Produktinformation

Serie 800-Counter
Thekenaufsätze und Kommunikationsboard
für Schrank-Einhausungen.

Theken-Einhausungen mit hoher Arbeits- und Ablageflächen können mit Formularfächern ausgestattet werden. Diese werden auf den Serie 800 Unterbauschränken, unter der Theken-Arbeitsfläche, positioniert.

Theken mit 3-seitigem Sichtschutz können mit einem Kommunikationsboard ausgestattet werden.

Folgende Materialgruppen stehen zur Auswahl: Korpus aus Spanplatte: L6; Kommunikationsboard: F(Eiche natur).

Serie 800	H cm	23						13,3
T=42,5 cm	B= 80 cm	48780		48781		48782		
	B= 100 cm		48783		48784		48785	
T=23,3 cm	B= 75 cm							48786



Produktinformation

Serie 800-Counter Thekenelemente für EcoTable-Q.

Tisch-Einhausung bestehend aus einer 3-seitigen Konstruktion aus dekor-oder furnierbeschichteten Spanplatten. Die Einhausung bietet eine platzoptimierte Kombination aus Sitzarbeitsplatz und Theke, mit einer abgeschirmten Arbeitsfläche. Die Dekor- bzw. Furnierrichtung ist horizontal.

Breitenmaß abgestimmt auf Tische der Produktfamilie EcoTable-Q in fixer, nicht höhenverstellbarer, Arbeitshöhe in 160er und 200er Breite. EcoTable-Q basiert auf eine Gestellkonstruktion aus Quadrat-Stahlrohr.





Zubehör: die Theke kann mit einem Kommunikationsboard ausgestattet werden.



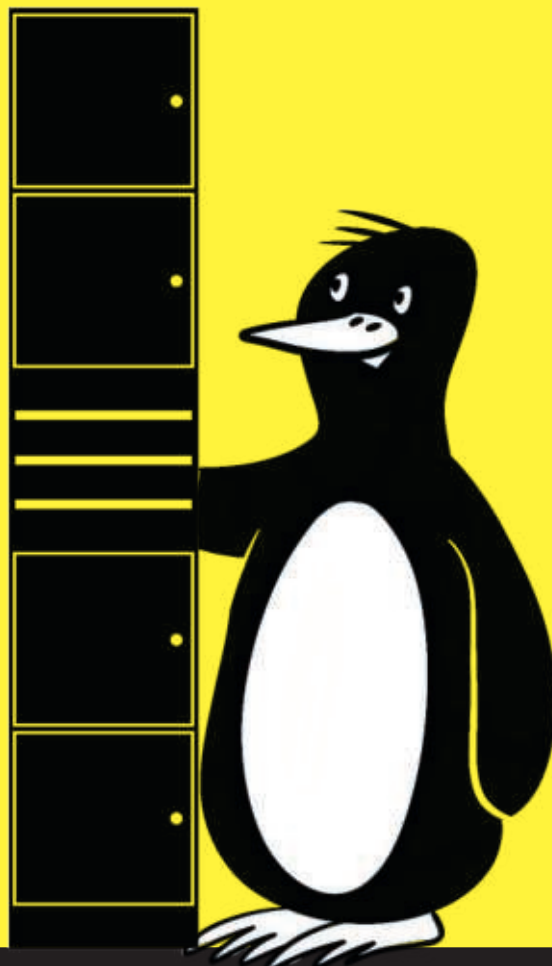













Folgende Materialgruppen stehen zur Auswahl: Korpus aus Spanplatte: L6; Front aus Spanplatte: L3; Front furniert: F1; Kommunikationsboard: F(Eiche natur).





	* Tisch H 74/76/82 cm				
Serie 800	H cm		107,5		13,3
T=82,5 cm	B= 165 cm	48770	48772	48773	48775
	B= 205 cm		23185	23187	23185
	passender EcoTable-Q*		23185	23187	23185
	Seitenteil		gerade	abgeschrägt	
T=23,3 cm	B= 75 cm				48786

















Serie 800 (Schrankwände)

















																	
Serie 800	H (in cm bei Standardsockel) =	84,5 ^{20H}			122,0 ^{30H}			159,5 ^{40H}			197,0 ^{50H}			234,5 ^{60H}			
T=42,5	B= 40 cm	44030		44031		44032		44033		44034							
	B= 50 cm	44130		44131		44132		44133		44134							
	B= 60 cm	44230		44231		44232		44233		44234							
	B= 80 cm	44035		44036		44037		44038		44039							
T=58,0	B= 40 cm	44330		44331		44332		44333		44334							
	B= 50 cm	44430		44431		44432		44433		44434							
	B= 60 cm	44530		44531		44532		44533		44534							
	B= 80 cm	44335		44336		44337		44338		44339							
Einlegeböden	1		2								4					5	













																					
Serie 800	H (in cm bei Standardsockel) =	84,5 ^{20H}				122,0 ^{30H}				159,5 ^{40H}				197,0 ^{50H}				234,5 ^{60H}			
T=42,5	B= 100 cm	44135	44136	44137	44141	44142	44143	44144	44145	44146	44147	44148	44149	44150	44151	44152					
	B= 120 cm	44235	44236	44237	44241	44242	44243	44244	44245	44246	44247	44248	44249	44250	44251	44252					
T=58,0	B= 100 cm	44435	44436	44437	44441	44442	44443	44444	44445	44446	44447	44448	44449	44450	44451	44452					
	B= 120 cm	44535	44536	44537	44541	44542	44543	44544	44545	44546	44547	44548	44549	44550	44551	44552					
Einlegeböden	1	2	2	2	4	4	3	6	6	4	8	8	5	10	10						
MW, MWz	-	MW	MWz	-	MW	MWz	-	MW	MWz	-	MW	MWz	-	MW	MWz	-	MW	MWz			













																	
Serie 800	H (in cm bei Standardsockel) =	84,5 ^{20H}			122,0 ^{30H}			159,5 ^{40H}			197,0 ^{50H}			234,5 ^{60H}			
T=42,5	B= 40 cm	44000		44001		44002		44003		44004		44005					
	B= 50 cm	44100		44101		44102		44103		44104		44105					
	B= 60 cm	44200		44201		44202		44203		44204		44205					
T=58,0	B= 40 cm	44300		44301		44302		44303		44304		44305					
	B= 50 cm	44400		44401		44402		44403		44404		44405					
	B= 60 cm	44500		44501		44502		44503		44504		44505					
Einlegeböden	1		2		3		4		5								
Schlösser	1		1		1		1		1		1		1		1		1













																					
Serie 800	H (in cm bei Standardsockel) =	84,5 ^{20H}				122,0 ^{30H}				159,5 ^{40H}				197,0 ^{50H}				234,5 ^{60H}			
T=42,5	B= 80 cm	44010	44011	44012	44014	44015	44016	44017	44018	44019	44020	44021	44022	44025	44026	44027					
	B= 100 cm	44110	44111	44112	44114	44115	44116	44117	44118	44119	44120	44121	44122	44125	44126	44127					
	B= 120 cm	44210	44211	44212	44214	44215	44216	44217	44218	44219	44220	44221	44222	44225	44226	44227					
T=58,0	B= 80 cm	44310	44311	44312	44314	44315	44316	44317	44318	44319	44320	44321	44322	44325	44326	44327					
	B= 100 cm	44410	44411	44412	44414	44415	44416	44417	44418	44419	44420	44421	44422	44425	44426	44427					
	B= 120 cm	44510	44511	44512	44514	44515	44516	44517	44518	44519	44520	44521	44522	44525	44526	44527					
Einlegeböden	1	2	2	2	4	4	3	6	6	4	8	8	5	10	10						
Schlösser / MW, MWz	1	2 / MW	1 / MWz	1	2 / MW	1 / MWz	1	2 / MW	1 / MWz	1	2 / MW	1 / MWz	1	2 / MW	1 / MWz	1	2 / MW	1 / MWz			













													
Serie 800	H (in cm bei Standardsockel) =	197,0 2+3OH (Regal)			197,0 2+3OH			234,5 2+4OH		234,5 4+2OH			
T=42,5	B= 40 cm	44004					44008	44006		44007			
	B= 50 cm	44104					44108	44106		44107			
	B= 60 cm	44204					44208	44206		44207			
T=58,0	B= 40 cm	44304					44308	44306		44307			
	B= 50 cm	44404					44408	44406		44407			
	B= 60 cm	44504					44508	44506		44507			
	Einlegeböden	3						4		4		4	
	Schlösser	1						1		2		2	



													
Serie 800	H (in cm bei Standardsockel) =	197,0 2+3OH (Regal)			197,0 2+3OH			234,5 2+4OH			234,5 4+2OH		
T=42,5	B= 80 cm	44023			44024			44009		44028		44029	
	B= 100 cm		44123			44124			44109		44128		44129
	B= 120 cm		44223			44224			44209		44228		44229
T=58,0	B= 80 cm	44323			44324			44309		44328		44329	
	B= 100 cm		44423			44424			44409		44428		44429
	B= 120 cm		44523			44524			44509		44528		44529
	Einlegeböden	3		2+2		3		2+2		4		5	
	Schlösser / MW, MWz	1 / -		1 / MWz		2 / -		2 / MWz		1 / -		1 / MWz	



														
	* für Leiterschiene													
Serie 800	H =	37,5 1OH	*45,0 1OH	37,5 1OH	*45,0 1OH	75,0 2OH	*82,5 2OH	75,0 2OH	*82,5 2OH	112,5 3OH	*120,0 3OH	112,5 3OH	*120,0 3OH	
T=42,5	B= 40 cm	47800	47820	47801	47821	44080	44090	44081	44091	47840	47860	47841	47861	
	B= 50 cm	47802	47822	47803	47823	44180	44190	44181	44191	47842	47862	47843	47863	
	B= 60 cm	47804	47824	47805	47825	44280	44290	44281	44291	47844	47864	47845	47865	
T=58,0	B= 40 cm	47900	47920	47901	47921	44380	44390	44381	44391	47940	47960	47941	47961	
	B= 50 cm	47902	47922	47903	47923	44480	44490	44481	44491	47942	47962	47943	47963	
	B= 60 cm	47904	47924	47905	47925	44580	44590	44581	44591	47944	47964	47945	47965	
	Einlegeböden	-	-	-	-	1	1	1	1	2	2	2	2	
	Schlösser	1	1	-	-	1	1	-	-	1	1	-	-	

														
Serie 800	H =	37,5 1OH			45,0 1OH für Leiterschiene			37,5 1OH			45,0 1OH für Leiterschiene			
T=42,5	B= 80 cm	47806			47826			47807			47827			
	B= 100 cm	47808	47809	47810	47828	47829	47830	47811	47812	47813	47831	47832	47833	
	B= 120 cm	47814	47815	47816	47834	47835	47836	47817	47818	47819	47837	47838	47839	
T=58,0	B= 80 cm	47906			47926			47907			47927			
	B= 100 cm	47908	47909	47910	47928	47929	47930	47911	47912	47913	47931	47932	47933	
	B= 120 cm	47914	47915	47916	47934	47935	47936	47917	47918	47919	47937	47938	47939	
	Einlegeböden	-	-	-	-	-	-	-	-	-	-	-	-	
	Schlösser / MW, MWz	1 / -		2 / MW		1 / MWz		- / -		- / MW		- / MWz		





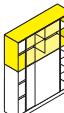

														
Serie 800	H =	75,0 2OH			82,5 2OH für Leiterschiene			75,0 2OH			82,5 2OH für Leiterschiene			
T=42,5	B= 80 cm	44082			44092			44085			44095			
	B= 100 cm	44182	44183	44184	44192	44193	44194	44185	44186	44187	44195	44196	44197	
	B= 120 cm	44282	44283	44284	44292	44293	44294	44285	44286	44287	44295	44296	44297	
T=58,0	B= 80 cm	44382			44392			44385			44395			
	B= 100 cm	44482	44483	44484	44492	44493	44494	44485	44486	44487	44495	44496	44497	
	B= 120 cm	44582	44583	44584	44592	44593	44594	44585	44586	44587	44595	44596	44597	
	Einlegeböden	1	2	2	1	2	2	1	2	2	1	2	2	
	Schlösser / MW, MWz	1 / -	2 / MW	1 / MWz	1 / -	2 / MW	1 / MWz	- / -	- / MW	- / MWz	- / -	- / MW	- / MWz	





														
Serie 800	H =	112,5 3OH			120,0 3OH für Leiterschiene			112,5 3OH			120,0 3OH für Leiterschiene			
T=42,5	B= 80 cm	47846			47866			47847			47867			
	B= 100 cm	47848	47849	47850	47868	47869	47870	47851	47852	47853	47871	47872	47873	
	B= 120 cm	47854	47855	47856	47874	47875	47876	47857	47858	47859	47877	47878	47879	
T=58,0	B= 80 cm	47946			47966			47947			47967			
	B= 100 cm	47948	47949	47950	47968	47969	47970	47951	47952	47953	47971	47972	47973	
	B= 120 cm	47954	47955	47956	47974	47975	47976	47957	47958	47959	47977	47978	47979	
	Einlegeböden	2	4	4	2	4	4	2	4	4	2	4	4	
	Schlösser / MW, MWz	1 / -	2 / MW	1 / MWz	1 / -	2 / MW	1 / MWz	- / -	- / MW	- / MWz	- / -	- / MW	- / MWz	



											
Serie 800	H =									75,0 2OH	112,5 3OH
T=42,5	B= 80 cm									44870	
	B= 100 cm									44872	44873
	B= 120 cm									44874	44875
	B= 160 cm									44818	44819
	B= 180 cm									44823	44824
T=58,0	B= 80 cm									44970	
	B= 100 cm									44972	44973
	B= 120 cm									44974	44975
	B= 160 cm									44918	44919
	B= 180 cm									44923	44924
	Einlegeböden									2	4
	Schlösser / MWz									1 / MWz	1 / MWz





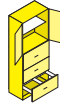
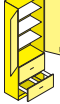
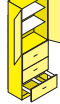

							
Serie 800	H =					75,0 2OH	112,5 3OH
T=42,5	B= 160 cm					44828	44829
T=58,0	B= 160 cm					44928	44929
	Einlegeböden					2	4
	Schlösser / MWz					1 / MWz	1 / MWz



				
Serie 800	H (in cm bei Standardsockel) =			84,5 ^{20H}
T=42,5	B= 40 cm			44830
	B= 50 cm			44840
	B= 60 cm			44845
T=58,0	B= 40 cm			44930
	B= 50 cm			44940
	B= 60 cm			44945
	Schubkästen			5
	Schlösser			1







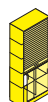

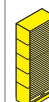

							
Serie 800	H (in cm bei Standardsockel) =	84,5 ^{20H}				197,0 ^{50H}	
T=42,5	B= 80 cm	44831	44832	44833	44835	44834	44836
	B= 100 cm	44841	44842	44843		44844	
	B= 120 cm	44846	44847	44848		44849	
T=58,0	B= 80 cm	44931	44932	44933	44935	44934	44936
	B= 100 cm	44941	44942	44943		44944	
	B= 120 cm	44946	44947	44948		44949	
	Einlegeböden / Schubkästen	1 / 5	1 / 5	- / 10	- / 5	2 / 10	2 / 5
	Schlösser	2	2	2	1	3	2













									
Serie 800	H (in cm bei Standardsockel) =	84,5 ^{20H}		122,0 ^{30H}		197,0 ^{50H}		234,5 ^{60H}	
T=42,5	B= 80 cm	47600	47601	47602	47603	47604	47605	47606	47607
	B= 100 cm	47610	47611	47612	47613	47614	47615	47616	47617
T=58,0	B= 80 cm	47700	47701	47702	47703	47704	47705	47706	47707
	B= 100 cm	47710	47711	47712	47713	47714	47715	47716	47717
	Einlegeböden / Schubkästen	- / 2	- / 4	- / 3	- / 6	2 / 2	1 / 3	3 / 2	2 / 3
	Schlösser	1	1	1	1	2	2	2	2





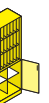



					
Serie 800	H (in cm bei Standardsockel) =		84,5 ^{20H}	122,0 ^{30H}	159,5 ^{40H}
T=42,5	B= 160 cm		47630	47631	47632
T=58,0	B= 160 cm		47730	47731	47732
	Einlegeböden		2	4	6
	Schlösser		1	1	1







								
Serie 800	H (in cm bei Standardsockel) =		84,5 2OH	122,0 3OH	159,5 4OH	197,0 5OH		
T=42,5	B= 80 cm		44800			44803	44804	44059
	B= 100 cm		44805	44806	44807	44808	44809	44159
	B= 120 cm		44810	44811	44812	44813	44814	44259
	B= 160 cm		44815	44816	44817			
	B= 180 cm		44820	44821	44822			
T=58,0	B= 80 cm		44900			44903	44904	44359
	B= 100 cm		44905	44906	44907	44908	44909	44459
	B= 120 cm		44910	44911	44912	44913	44914	44559
	B= 160 cm		44915	44916	44917			
	B= 180 cm		44920	44921	44922			
	Einlegeböden		2	4	6	2+2	2+2	2+2
	Schlösser		1	1	1	1	2	2





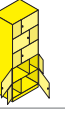







								
Serie 800	H (in cm bei Standardsockel) =					197,0 5OH		
T=42,5	B= 80 cm					44073	44071	44072
T=58,0	B= 80 cm					44373	44371	44372
	Einlegeböden					2+2	3	4
	Schlösser					2	2	1

												
Serie 800	H (in cm bei Standardsockel) =		84,5 2OH	122,0 3OH	159,5 4OH	197,0 5OH						
T=42,5	B= 40 cm		44600	44601	44602	44603	44604	44605	44606	44607	44608	44609
T=58,0	B= 40 cm		44650	44651	44652	44653	44654	44655	44656	44657		
	Einlegeböden		-	-	-	-	1	-	1	2	1	1
	Schlösser		2	3	4	5	3	4	3	2	1	1

													
Serie 800	H (in cm bei Standardsockel) =	84,5 2OH	122,0 3OH	159,5 4OH	197,0 5OH								
T=42,5	B= 80 cm	44610	44611	44612	44613	44614	44615	44616	44617	44618	44619	44620	44621
T=58,0	B= 80 cm	44660	44661	44662	44663	44664	44665	44666	44667				
	Einlegeböden	-	-	-	-	2	-	2	4	2	2	-	2
	Schlösser	4	6	8	10	6	8	6	4	1	1	-	1







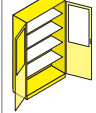
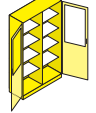
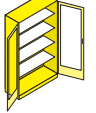
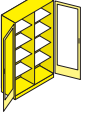
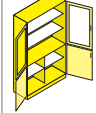
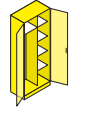
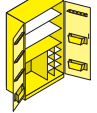

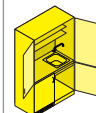
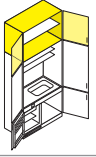
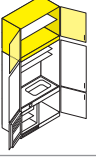
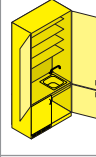
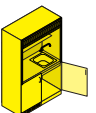
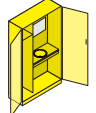
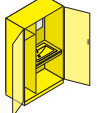



											
Serie 800	H (in cm bei Standardsockel) =		84,5 2OH		122,0 3OH		159,5 4OH		197,0 5OH		
T=42,5	B= 50 cm		44640		44641		44642		44643		
	B= 100 cm			44645	44646		44647		44648		
T=58,0	B= 50 cm		44690		44691		44692		44693		
	B= 100 cm			44695	44696		44697		44698		
	Schlösser		2	4	3	6	4	8	5	10	





										
Serie 800	H (in cm bei Standardsockel) =		84,5 2OH	122,0 3OH	159,5 4OH	197,0 5OH	84,5 2OH	122,0 3OH	159,5 4OH	197,0 5OH
T=58,0	B= 80 cm		44680	44681	44682	44683	44685	44686	44687	44688
	Schlösser		2	3	4	5	2	3	4	5
	Briefschlitz		-	-	-	-	2	3	4	5





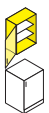





														
Serie 800	H (in cm bei Standardsockel) =		84,5 2OH			122,0 3OH			197,0 5OH			122,0 3OH		
T=42,5	B= 71 cm		44736			44739			44747					
	B= 105,5 cm		44730			44740			44748			44731		
	B= 120 cm											44732		
	B= 140 cm		44737			44741						44734		
	Anzahl Boxen H=7,5/15		4/2	6/3	8/4	4/2	6/3	8/4	8/4	12/6	6/-	12/6	-/-	8/-
	Anzahl Schulanzenfach		2	3	4	4	6	8	4	6	6	4	8	8
	Garderobenhaken		-	-	-	x	x	x	x	x	-	-	-	-

										
Serie 800	H (in cm bei Standardsockel) =		197,0 5OH							
T=42,5	B= 80 cm									44075
	B= 120 cm		44270	44271	44272	44273	44274	44275	44276	
T=58,0	B= 80 cm									44375
	B= 120 cm		44570	44571	44572	44573	44574	44575	44576	
	Einlegeböden		4	8	4	8	2+2	4	2	
	Schlösser / MW, MWz		1 / -	2 / MW	1 / -	2 / MW	2 / -	1 / MWz	1 / -	

												
Serie 800	H (in cm bei Standardsockel) =		197,0 5OH			234,5 6OH			197,0 5OH			
	H =		77,0 2OH		84,5 2OH für Leiterschiene							
T=42,5	B= 120 cm		44566		44567	44588	44598	44553	44554	44568	44569	44279
T=58,0	B= 120 cm		44566	44567	44588	44598	44553	44554	44568	44569	44579	44579
	Einlegeböden		-	-	1	1	-	-	-	-	-	-
	Schlösser		2	2	1	1	2	2	2	2	1	1
	Spülbecken		rechts	links			rechts	links	rechts	links		
	Handwaschbecken											rechts

																			
Serie 800	H (in cm bei Standardsockel) =		84,5 2OH									122,0 3OH		159,5 4OH		197,0 5OH			
T=42,5	B= 71,0 cm		44630																
	B= 105,5 cm											44631		44633		44634		44635	
	B= 120,0 cm		44238	44239	44240	44213					44632								
	B= 140,0 cm																		
T=58,0	B= 120,0 cm		44538									44513							
	Einlegeböden / Kästen H=7,5/15,0		6 / - / -			6 / - / -	- / 16 / 8	- / 24 / 12	- / 32 / 16	- / 24 / 12	- / 36 / 18	1 / 24 / 12	2 / 24 / 12	1 / 36 / 18					
	Einlegeböden / Holzkästen H=14,0		6 / -	8 / 12	12 / 16														
	Schlösser		-	-	-	1	-	-	-	-	1	1	1	1	1	1			

							
Serie 800	H =			75,0 20H			
T=33,0	B= 60 cm			44625	44626		
	B= 80 cm					44627	44628
	Einlegeböden			2	2	2	2
	Schlösser			1	-	1	-

											
Serie 800	H (in cm bei Standardsockel) =	84,5 20H		122,0 30H		159,5 40H	197,0 50H	75,0 20H		112,5 30H	
T=42,5	B= 100 cm	44706		44707		44708	44709	44704		44705	
	B= 120 cm	44716		44717		44718	44719	44714		44715	
	B= 160 cm		44726		44727				44724		44725
	Einlegeböden	1	2	2	4	3	4	1	2	2	4
	Schlösser / MWz	1	1 / MWz	1	1 / MWz	1	1	1	1 / MWz	1	1 / MWz

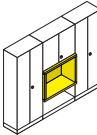
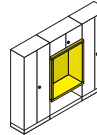
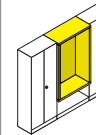
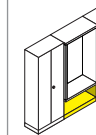
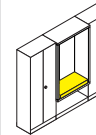
									
Serie 800		Nischen			Regal-Unterschrank	Polstermatten			
	H cm =	74,9 20H		112,4 30H	149,9 40H	47 10H			
T=47,5	B= 100 cm	47880		47881		47882	(1x) 47884	48614	
	B= 160 cm		47885		47886	47887	(2x) 47889		48615
	B= 200 cm		47890		47891	47892	(2x) 47884		48616
T=63,0	B= 100 cm	47980		47981		47982	(1x) 47984	48617	
	B= 160 cm		47985		47986	47987	(2x) 47989		48618
	B= 200 cm		47990		47991	47992	(2x) 47984		48619
	Anzahl Regal-Unterschrank	1	2	1	2	1	2	1	2
	Anzahl Polsterauflage								1-teilig 2-teilig

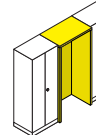
			
Serie 800			Nische
	H =		197,0 50H
T=58,0	B= 100 cm		47983
	B= 200 cm		47993



Produktinformation

Serie 800
Regalschränke,
40 bis 80 cm breit.





Elementschrank (Details siehe Tabelle) in den Höheneinheiten 2, 3, 4, 5 und 6 OH.

Typ: Offene Regal-Einheit.

Inneneinrichtung bestehend aus Einlegeböden.

Aufstellung: Modelle ab 197 cm Höhe, bzw. Modelle mit Schubkästen und/oder Auszügen müssen an Wand oder Boden befestigt werden (DGUV Regel 108-007).

Folgende Materialgruppen stehen zur Auswahl: Korpus und Böden aus Spanplatte: L6.

											
Serie 800	H (in cm bei Standardsockel) =	84,5 2OH		122,0 3OH		159,5 4OH		197,0 5OH		234,5 6OH	
T=42,5	B= 40 cm	44030	44031	44032	44033	44034					
	B= 50 cm	44130	44131	44132	44133	44134					
	B= 60 cm	44230	44231	44232	44233	44234					
	B= 80 cm	44035	44036	44037	44038	44039					
T=58,0	B= 40 cm	44330	44331	44332	44333	44334					
	B= 50 cm	44430	44431	44432	44433	44434					
	B= 60 cm	44530	44531	44532	44533	44534					
	B= 80 cm	44335	44336	44337	44338	44339					
	Einlegeböden	1	2	3	4	5					



Produktinformation

Serie 800
Regalschränke,
100 bis 120 cm breit.















Elementschrank (Details siehe Tabelle) in den Höheneinheiten 2, 3, 4, 5 und 6 OH.

Typ: Offener Regal-Schrank, teils mit korpusbündiger oder zurückgesetzter Mittelwand (MWz) zur horizontalen Korpus-Gliederung.

Inneneinrichtung bestehend aus Einlegeböden.

Aufstellung: Modelle ab 197 cm Höhe, bzw. Modelle mit Schubkästen und/oder Auszügen müssen an Wand oder Boden befestigt werden (DGUV Regel 108-007).

Folgende Materialgruppen stehen zur Auswahl: Korpus und Böden aus Spanplatte: L6.

																					
Serie 800	H (in cm bei Standardsockel) =	84,5 2OH				122,0 3OH				159,5 4OH				197,0 5OH				234,5 6OH			
T=42,5	B= 100 cm	44135	44136	44137	44141	44142	44143	44144	44145	44146	44147	44148	44149	44150	44151	44152					
	B= 120 cm	44235	44236	44237	44241	44242	44243	44244	44245	44246	44247	44248	44249	44250	44251	44252					
T=58,0	B= 100 cm	44435	44436	44437	44441	44442	44443	44444	44445	44446	44447	44448	44449	44450	44451	44452					
	B= 120 cm	44535	44536	44537	44541	44542	44543	44544	44545	44546	44547	44548	44549	44550	44551	44552					
	Einlegeböden	1	2	2	2	4	4	3	6	6	4	8	8	5	10	10					
	MW, MWz	-	MW	MWz	-	MW	MWz	-	MW	MWz	-	MW	MWz	-	MW	MWz					



Produktinformation

Serie 800
Schränke und Garderobenschränke mit einer Flügeltür,
40 bis 60 cm breit.

Elementschrank (Details siehe Tabelle) in den Höheneinheiten 2, 3, 4, 5 und 6 OH.

Typ: Flügeltür-Schrank.





Front bestehend aus einer links oder rechts angeschlagenen Ein-Flügeltür mit Bügelgriff, Muschelgriff oder Griffolive.

Schließsystem optional mit Zylinder- bzw. Dreholivenschlossern.

Inneneinrichtung bestehend aus Einlegeböden und/oder entsprechend der Tiefen- und Breitenmaße mit Garderobenstangen, -auszügen oder -haken am verschraubten Garderobenboden.

Aufstellung: Modelle ab 197 cm Höhe, bzw. Modelle mit Schubkästen und/oder Auszügen müssen an Wand oder Boden befestigt werden (DGUV Regel 108-007).

Folgende Materialgruppen stehen zur Auswahl: Korpus und Böden aus Spanplatte: L6; Front aus Spanplatte: L3; Front furniert: F1.

											
Serie 800	H (in cm bei Standardsockel) =	84,5 2OH		122,0 3OH		159,5 4OH		197,0 5OH		234,5 6OH	
T=42,5	B= 40 cm	44000	44001	44002	44003	44005					
	B= 50 cm	44100	44101	44102	44103	44105					
	B= 60 cm	44200	44201	44202	44203	44205					
T=58,0	B= 40 cm	44300	44301	44302	44303	44305					
	B= 50 cm	44400	44401	44402	44403	44405					
	B= 60 cm	44500	44501	44502	44503	44505					
	Einlegeböden	1	2	3	4	5					
	Schlösser	1	1	1	1	1					



Produktinformation

Serie 800

**Schränke und Garderobenschränke mit Flügeltüren,
 80 bis 120 cm breit.**

Elementschrank (Details siehe Tabelle) in den Höheneinheiten 2, 3, 4, 5 und 6 OH.

Typ: Flügeltür-Schrank, teils mit korpusbündiger oder zurückgesetzter Mittelwand (MWz) zur horizontalen Korpus-Gliederung.

Front bestehend aus 2 separat schließenden Ein-Flügeltüren oder einer Doppel-Flügeltür (MWz) mit Bügelgriffen, Muschelgriffen oder Griffoliven.

Schließsystem optional mit Zylinder- bzw. Dreholivenschlössern.

Inneneinrichtung bestehend aus Einlegeböden und/oder entsprechend der Tiefen- und Breitenmaße mit Garderobenstangen, -auszügen oder -haken am verschraubten Garderobenboden.

Aufstellung: Modelle ab 197 cm Höhe, bzw. Modelle mit Schubkästen und/oder Auszügen müssen an Wand oder Boden befestigt werden (DGUV Regel 108-007).

Folgende Materialgruppen stehen zur Auswahl: Korpus und Böden aus Spanplatte: L6; Front aus Spanplatte: L3; Front furniert: F1.

Serie 800	H (in cm bei Standardsockel) =	84,5 ^{2OH}			122,0 ^{3OH}			159,5 ^{4OH}			197,0 ^{5OH}			234,5 ^{6OH}		
T=42,5	B= 80 cm	44010	44011	44012	44014	44015	44016	44017	44018	44019	44020	44021	44022	44025	44026	44027
	B= 100 cm	44110	44111	44112	44114	44115	44116	44117	44118	44119	44120	44121	44122	44125	44126	44127
	B= 120 cm	44210	44211	44212	44214	44215	44216	44217	44218	44219	44220	44221	44222	44225	44226	44227
T=58,0	B= 80 cm	44310	44311	44312	44314	44315	44316	44317	44318	44319	44320	44321	44322	44325	44326	44327
	B= 100 cm	44410	44411	44412	44414	44415	44416	44417	44418	44419	44420	44421	44422	44425	44426	44427
	B= 120 cm	44510	44511	44512	44514	44515	44516	44517	44518	44519	44520	44521	44522	44525	44526	44527
	Einlegeböden	1	2	2	2	4	4	3	6	6	4	8	8	5	10	10
	Schlösser / MW, MWz	1	2 / MW	1 / MWz	1	2 / MW	1 / MWz	1	2 / MW	1 / MWz	1	2 / MW	1 / MWz	1	2 / MW	1 / MWz



Produktinformation

Serie 800 Kombischränke und Kombiregale, 40 bis 60 cm breit.

Elementschrank (Details siehe Tabelle) in den Höheneinheiten 5 und 6 OH.

Typ: Kombinierte Regal- und Flügeltür-Schränke, jeweils mit einem festen Konstruktionsboden zur vertikalen Korpus-Gliederung.



Front offen oder bestehend aus zwei links oder rechts angeschlagenen Ein-Flügeltüren mit Bügelgriffen, Muschelgriffen oder Griffoliven.

Schließsystem optional mit Zylinder- bzw. Dreholivenschlössern.

Inneneinrichtung bestehend aus Einlegeböden.

Aufstellung: Modelle ab 197 cm Höhe, bzw. Modelle mit Schubkästen und/oder Auszügen müssen an Wand oder Boden befestigt werden (DGUV Regel 108-007).

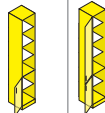
Folgende Materialgruppen stehen zur Auswahl: Korpus und Böden aus Spanplatte: L6; Front aus Spanplatte: L3; Front furniert: F1.

											
Serie 800	H (in cm bei Standardsockel) =	197,0 2+3OH (Regal)			197,0 2+3OH		234,5 2+4OH		234,5 4+2OH		
T=42,5	B= 40 cm	44004					44008	44006	44007		
	B= 50 cm	44104					44108	44106	44107		
	B= 60 cm	44204					44208	44206	44207		
T=58,0	B= 40 cm	44304					44308	44306	44307		
	B= 50 cm	44404					44408	44406	44407		
	B= 60 cm	44504					44508	44506	44507		
	Einlegeböden	3					4	4	4		
	Schlösser	1					1	2	2		



Produktinformation

Serie 800

**Kombischränke und Kombiregale,
 80 bis 120 cm breit.**

Elementschrank (Details siehe Tabelle) in den Höheneinheiten 5 und 6 OH.

Typ: Kombinierte Regal- und Flügeltür-Schränke, jeweils mit einem festen Konstruktionsboden zur vertikalen Korpus-Gliederung. Teils im unteren Schrankbereich mit einer zurückgesetzten Mittelwand (MWz) zur weiteren Untergliederung.

Front offen oder bestehend aus Doppel-Flügeltüren mit Bügelgriffen, Muschelgriffen oder Griffoliven.

Schließsystem optional mit Zylinder- bzw. Dreholivenschlössern.

Inneneinrichtung bestehend aus Einlegeböden.

Aufstellung: Modelle ab 197 cm Höhe, bzw. Modelle mit Schubkästen und/oder Auszügen müssen an Wand oder Boden befestigt werden (DGUV Regel 108-007).

Folgende Materialgruppen stehen zur Auswahl: Korpus und Böden aus Spanplatte: L6; Front aus Spanplatte: L3; Front furniert: F1.

Serie 800	H (in cm bei Standardsockel) =	197,0 2+3OH (Regal)		197,0 2+3OH		234,5 2+4OH				234,5 4+2OH			
T=42,5	B= 80 cm	44023		44024		44009		44028		44029			
	B= 100 cm		44123		44124		44109		44128		44129		
	B= 120 cm		44223		44224		44209		44228		44229		
T=58,0	B= 80 cm	44323		44324		44309		44328		44329			
	B= 100 cm		44423		44424		44409		44428		44429		
	B= 120 cm		44523		44524		44509		44528		44529		
	Einlegeböden	3	2+2	3	2+2	4	5	4	2+3	4	6+1		
	Schlösser / MW, MWz	1 / -	1 / MWz	2 / -	2 / MWz	1 / -	1 / MWz	2 / -	2 / MWz	2 / -	2 / MWz		



Produktinformation

Serie 800

Aufsatzschränke und Regale, 40 bis 60 cm breit.

Elementschrank (Details siehe Tabelle) in der Höheneinheit 1, 2 und 3 OH.













Typ: Regal- oder Flügeltür-Aufsatzschrank. Optional mit Sockel zur Montage einer Leiterschleife.

Front offen oder bestehend aus einer links oder rechts angeschlagenen Ein-Flügeltür mit Bügelgriff, Muschelgriff oder Griffolive.

Schließsystem optional mit Zylinder- bzw. Dreholivenschlössern.

Inneneinrichtung bestehend aus Einlegeböden.

Folgende Materialgruppen stehen zur Auswahl: Korpus und Böden aus Spanplatte: L6; Front aus Spanplatte: L3; Front furniert: F1.

		* für Leiterschleife												
														
Serie 800	H =	37,5 ^{1OH}	*45,0 ^{1OH}	37,5 ^{1OH}	*45,0 ^{1OH}	75,0 ^{2OH}	*82,5 ^{2OH}	75,0 ^{2OH}	*82,5 ^{2OH}	112,5 ^{3OH}	*120,0 ^{3OH}	112,5 ^{3OH}	*120,0 ^{3OH}	
	T=42,5	B= 40 cm	47800	47820	47801	47821	44080	44090	44081	44091	47840	47860	47841	47861
	B= 50 cm	47802	47822	47803	47823	44180	44190	44181	44191	47842	47862	47843	47863	
	B= 60 cm	47804	47824	47805	47825	44280	44290	44281	44291	47844	47864	47845	47865	
T=58,0	B= 40 cm	47900	47920	47901	47921	44380	44390	44381	44391	47940	47960	47941	47961	
	B= 50 cm	47902	47922	47903	47923	44480	44490	44481	44491	47942	47962	47943	47963	
	B= 60 cm	47904	47924	47905	47925	44580	44590	44581	44591	47944	47964	47945	47965	
	Einlegeböden	-	-	-	-	1	1	1	1	2	2	2	2	
	Schlösser	1	1	-	-	1	1	-	-	1	1	-	-	



Produktinformation

Serie 800

Aufsatzschränke und Regale (1 OH), 80 bis 120 cm breit.





Elementschrank (Details siehe Tabelle) in der Höheneinheit 1 OH.

Typ: Regal- oder Flügeltür-Aufsatzschrank, teils mit korpusbündiger oder zurückgesetzter Mittelwand (MWz) zur horizontalen Korpus-Gliederung. Optional mit Sockel zur Montage einer Leiterschiene.

Front offen oder bestehend aus 2 separat schließenden Ein-Flügeltüren oder einer Doppel-Flügeltür (MWz) mit Bügelgriffen, Muschelgriffen oder Griffbliven.

Schließsystem optional mit Zylinder- bzw. Dreholivenschlossern.

Folgende Materialgruppen stehen zur Auswahl: Korpus und Böden aus Spanplatte: L6; Front aus Spanplatte: L3; Front furniert: F1.

														
Serie 800	H =	37,5 ^{10H}			45,0 ^{10H} für Leiterschiene				37,5 ^{10H}			45,0 ^{10H} für Leiterschiene		
T=42,5	B= 80 cm	47806			47826			47807			47827			
	B= 100 cm	47808	47809	47810	47828	47829	47830	47811	47812	47813	47831	47832	47833	
	B= 120 cm	47814	47815	47816	47834	47835	47836	47817	47818	47819	47837	47838	47839	
T=58,0	B= 80 cm	47906			47926			47907			47927			
	B= 100 cm	47908	47909	47910	47928	47929	47930	47911	47912	47913	47931	47932	47933	
	B= 120 cm	47914	47915	47916	47934	47935	47936	47917	47918	47919	47937	47938	47939	
	Einlegeböden	-	-	-	-	-	-	-	-	-	-	-	-	
	Schlösser / MW, MWz	1 / -	2 / MW	1 / MWz	1 / -	2 / MW	1 / MWz	- / -	- / MW	- / MWz	- / -	- / MW	- / MWz	



Produktinformation

Serie 800

Aufsatzschränke und Regale (2 OH), 80 bis 120 cm breit.

Elementschrank (Details siehe Tabelle) in der Höheneinheit 2 OH.

Typ: Regal- oder Flügeltür-Aufsatzschrank, teils mit korpusbündiger oder zurückgesetzter Mittelwand (MWz) zur horizontalen Korpus-Gliederung. Optional mit Sockel zur Montage einer Leiterschiene.

Front offen oder bestehend aus 2 separat schließenden Ein-Flügeltüren oder einer Doppel-Flügeltür (MWz) mit Bügelgriffen, Muschelgriffen oder Griffoliven.

Schließsystem optional mit Zylinder- bzw. Dreholivenschlossern.

Inneneinrichtung bestehend aus Einlegeböden.

Folgende Materialgruppen stehen zur Auswahl: Korpus und Böden aus Spanplatte: L6; Front aus Spanplatte: L3; Front furniert: F1.

Serie 800		75,0 2OH			82,5 2OH für Leiterschiene			75,0 2OH			82,5 2OH für Leiterschiene		
T=42,5	B= 80 cm	44082			44092			44085			44095		
	B= 100 cm	44182	44183	44184	44192	44193	44194	44185	44186	44187	44195	44196	44197
	B= 120 cm	44282	44283	44284	44292	44293	44294	44285	44286	44287	44295	44296	44297
T=58,0	B= 80 cm	44382			44392			44385			44395		
	B= 100 cm	44482	44483	44484	44492	44493	44494	44485	44486	44487	44495	44496	44497
	B= 120 cm	44582	44583	44584	44592	44593	44594	44585	44586	44587	44595	44596	44597
	Einlegeböden	1	2	2	1	2	2	1	2	2	1	2	2
	Schlösser / MW, MWz	1 / -	2 / MW	1 / MWz	1 / -	2 / MW	1 / MWz	- / -	- / MW	- / MWz	- / -	- / MW	- / MWz



Produktinformation

Serie 800

Aufsatzschränke und Regale (3 OH), 80 bis 120 cm breit.

Elementschrank (Details siehe Tabelle) in der Höheneinheit 3 OH.

Typ: Regal- oder Flügeltür-Aufsatzschrank, teils mit korpusbündiger oder zurückgesetzter Mittelwand (MWz) zur horizontalen Korpus-Gliederung. Optional mit Sockel zur Montage einer Leiterschiene.

Front offen oder bestehend aus 2 separat schließenden Ein-Flügeltüren oder einer Doppel-Flügeltür (MWz) mit Bügelgriffen, Muschelgriffen oder Griffbliven.

Schließsystem optional mit Zylinder- bzw. Dreholivenschlossern.

Inneneinrichtung bestehend aus Einlegeböden.

Folgende Materialgruppen stehen zur Auswahl: Korpus und Böden aus Spanplatte: L6; Front aus Spanplatte: L3; Front furniert: F1.

Serie 800	H =	112,5 3OH			120,0 3OH für Leiterschiene			112,5 3OH			120,0 3OH für Leiterschiene		
T=42,5	B= 80 cm	47846			47866			47847			47867		
	B= 100 cm	47848	47849	47850	47868	47869	47870	47851	47852	47853	47871	47872	47873
	B= 120 cm	47854	47855	47856	47874	47875	47876	47857	47858	47859	47877	47878	47879
T=58,0	B= 80 cm	47946			47966			47947			47967		
	B= 100 cm	47948	47949	47950	47968	47969	47970	47951	47952	47953	47971	47972	47973
	B= 120 cm	47954	47955	47956	47974	47975	47976	47957	47958	47959	47977	47978	47979
	Einlegeböden	2	4	4	2	4	4	2	4	4	2	4	4
	Schlösser / MW, MWz	1 / -	2 / MW	1 / MWz	1 / -	2 / MW	1 / MWz	- / -	- / MW	- / MWz	- / -	- / MW	- / MWz



Produktinformation

Serie 800

Schiebetür-Aufsatzschränke.

Elementschrank (Details siehe Tabelle) in den Höheneinheiten 2 und 3 OH.



Typ: Schiebetürschrank mit einer Mittelwand zur Korpus-Gliederung.

Front bestehend aus Schiebetüren jeweils mit einer Metall-Griffleiste oder mit Bügelgriffen, Muschelgriffen oder Griffoliven.

Schließsystem optional mit Zylinderschlössern.

Inneneinrichtung bestehend aus Einlegeböden.

Folgende Materialgruppen stehen zur Auswahl: Korpus und Böden aus Spanplatte: L6; Front aus Spanplatte: L3; Front furniert: F1.

				
Serie 800	H =		75,0 ^{2OH}	112,5 ^{3OH}
T=42,5	B= 80 cm		44870	
	B= 100 cm		44872	44873
	B= 120 cm		44874	44875
	B= 160 cm		44818	44819
	B= 180 cm		44823	44824
T=58,0	B= 80 cm		44970	
	B= 100 cm		44972	44973
	B= 120 cm		44974	44975
	B= 160 cm		44918	44919
	B= 180 cm		44923	44924
	Einlegeböden		2	4
	Schlösser / MWz		1 / MWz	1 / MWz



Produktinformation

Serie 800

Schiebetür-Aufsatzschränke (organisierbar)

Elementschrank (Details siehe Tabelle) in den Höheneinheiten 2 und 3 OH.

Typ: Schiebetürschrank mit einer doppelten Mittelwand zur Korpus-Gliederung, vorbereitet für die Aufnahme von Hängeregistaturen und Breitschüben. Optional mit einer ausziehbaren Ablageplatte.

Front bestehend aus Schiebetüren jeweils mit einer Metall-Griffleiste.

Schließsystem optional mit Zylinderschlössern.

Inneneinrichtung bestehend aus Einlegeböden.

Folgende Materialgruppen stehen zur Auswahl: Korpus und Böden aus Spanplatte: L6; Front aus Spanplatte: L3; Front furniert: F1.

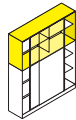
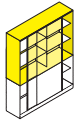
				
Serie 800	H =		75,0 2OH	112,5 3OH
	T=42,5	B= 160 cm	44828	44829
	T=58,0	B= 160 cm	44928	44929
		Einlegeböden	2	4
		Schlösser / MWz	1 / MWz	1 / MWz



Produktinformation

Serie 800
Schubkastenschränke,
40 bis 60 cm breit.

Elementschrank (Details siehe Tabelle) in der Höheneinheit 2 OH.

Typ: Schubkasten-Schrank.

Front bestehend aus 5 Schubkästen mit Bügelgriffen, Muschelgriffen oder Griffoliven.

Schließsystem optional mit Zylinder- bzw. Dreholvenschlössern.

Inneneinrichtung bestehend aus Schüben mit Seitenteilen aus Stahhblech.

Aufstellung: Modelle ab 197 cm Höhe, bzw. Modelle mit Schubkästen und/oder Auszügen müssen an Wand oder Boden befestigt werden (DGUV Regel 108-007).

Folgende Materialgruppen stehen zur Auswahl: Korpus und Böden aus Spanplatte: L6; Front aus Spanplatte: L3; Front furniert: F1.

			
Serie 800	H (in cm bei Standardsockel) =		84,5 ^{2OH}
T=42,5	B= 40 cm		44830
	B= 50 cm		44840
	B= 60 cm		44845
T=58,0	B= 40 cm		44930
	B= 50 cm		44940
	B= 60 cm		44945
	Schubkästen		5
	Schlösser		1



Produktinformation

Serie 800
Schubkastenschränke und Kombischränke,
80 bis 120 cm breit.

Elementschrank (Details siehe Tabelle) in den Höheneinheiten 2 und 5 OH.

Typ: Schubkasten- oder Schubkasten-Kombi-Schrank. Bei (5 OH) mit einem festen Konstruktionsboden zur vertikalen Korpus-Gliederung.
Front bestehend aus 1 oder 2 Reihen Schubkästen. Teils mit weiterem Stauraum hinter Ein-Flügeltüren (2 OH) bzw. Doppel-Flügeltüren (5 OH). Jeweils mit Bügelgriffen, Muschelgriffen oder Griffoliven.

Schließsystem optional mit Zylinder- bzw. Dreholivenschlössern.

Inneneinrichtung bestehend aus Schüben mit Seitenteilen aus Stahlblech mit Einlegeböden hinter Türfronten.

Aufstellung: Modelle ab 197 cm Höhe, bzw. Modelle mit Schubkästen und/oder Auszügen müssen an Wand oder Boden befestigt werden (DGUV Regel 108-007).

Folgende Materialgruppen stehen zur Auswahl: Korpus und Böden aus Spanplatte: L6; Front aus Spanplatte: L3; Front furniert: F1.

Serie 800	H (in cm bei Standardsockel) =	84,5 ^{20H}				197,0 ^{50H}		
T=42,5	B= 80 cm	44831	44832	44833	44835	44834	44836	
	B= 100 cm	44841	44842	44843		44844		
	B= 120 cm	44846	44847	44848		44849		
T=58,0	B= 80 cm	44931	44932	44933	44935	44934	44936	
	B= 100 cm	44941	44942	44943		44944		
	B= 120 cm	44946	44947	44948		44949		
	Einlegeböden / Schubkästen	1 / 5	1 / 5	- / 10	- / 5	2 / 10	2 / 5	
	Schlösser	2	2	2	1	3	2	



Produktinformation

Serie 800 Registraturschränke, 80 bis 120 cm breit.

Elementschrank (Details siehe Tabelle) in den Höheneinheiten 2, 3, 5 und 6 OH.

Typ: Registrier- oder Registrier-Kombi-Schrank. Ab 5 OH mit einem festen Konstruktionsboden zur vertikalen Korpus-Gliederung.

Front bestehend aus einer Reihe mit Auszügen. Bei 5 und 6 OH mit weiterem Stauraum hinter Doppel-Flügeltüren. Jeweils mit Bügelgriffen, Muschelgriffen oder Griffoliven.

Schließsystem optional mit Zylinder- bzw. Dreholivenschlossern.

Inneneinrichtung bestehend aus Hängeregistrier- oder Breitschubauszüge sowie Einlegeböden hinter Türfronten.

Aufstellung: Modelle ab 197 cm Höhe, bzw. Modelle mit Schubkästen und/oder Auszügen müssen an Wand oder Boden befestigt werden (DGUV Regel 108-007).

Folgende Materialgruppen stehen zur Auswahl: Korpus und Böden aus Spanplatte: L6; Front aus Spanplatte: L3; Front furniert: F1.

Serie 800	H (in cm bei Standardsockel) =	84,5 2OH		122,0 3OH		197,0 5OH		234,5 6OH	
T=42,5	B= 80 cm	47600	47601	47602	47603	47604	47605	47606	47607
	B= 100 cm	47610	47611	47612	47613	47614	47615	47616	47617
T=58,0	B= 80 cm	47700	47701	47702	47703	47704	47705	47706	47707
	B= 100 cm	47710	47711	47712	47713	47714	47715	47716	47717
	Einlegeböden / Schubkästen	- / 2	- / 4	- / 3	- / 6	2 / 2	1 / 3	3 / 2	2 / 3
	Schlösser	1	1	1	1	2	2	2	2



Produktinformation

Serie 800

Schiebetürschränke (organisierbar).

Elementschrank (Details siehe Tabelle) in den Höheneinheiten 2, 3 und 4 OH.

Typ: Schiebetürschrank mit doppelter Mittelwand zur Korpus-Gliederung.



Front bestehend aus Schiebetüren jeweils mit einer Metall-Griffleiste.

Schließsystem optional mit Zylinderschlössern.

Inneneinrichtung bestehend aus Einlegeböden oder optional mit Hängeregistraturen oder Breitschüben.

Aufstellung: Modelle ab 197 cm Höhe, bzw. Modelle mit Schubkästen und/oder Auszügen müssen an Wand oder Boden befestigt werden (DGUV Regel 108-007).

Folgende Materialgruppen stehen zur Auswahl: Korpus und Böden aus Spanplatte: L6; Front aus Spanplatte: L3; Front furniert: F1.

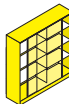
					
Serie 800	H (in cm bei Standardsockel) =		84,5 2OH	122,0 3OH	159,5 4OH
T=42,5	B= 160 cm		47630	47631	47632
T=58,0	B= 160 cm		47730	47731	47732
	Einlegeböden		2	4	6
	Schlösser		1	1	1

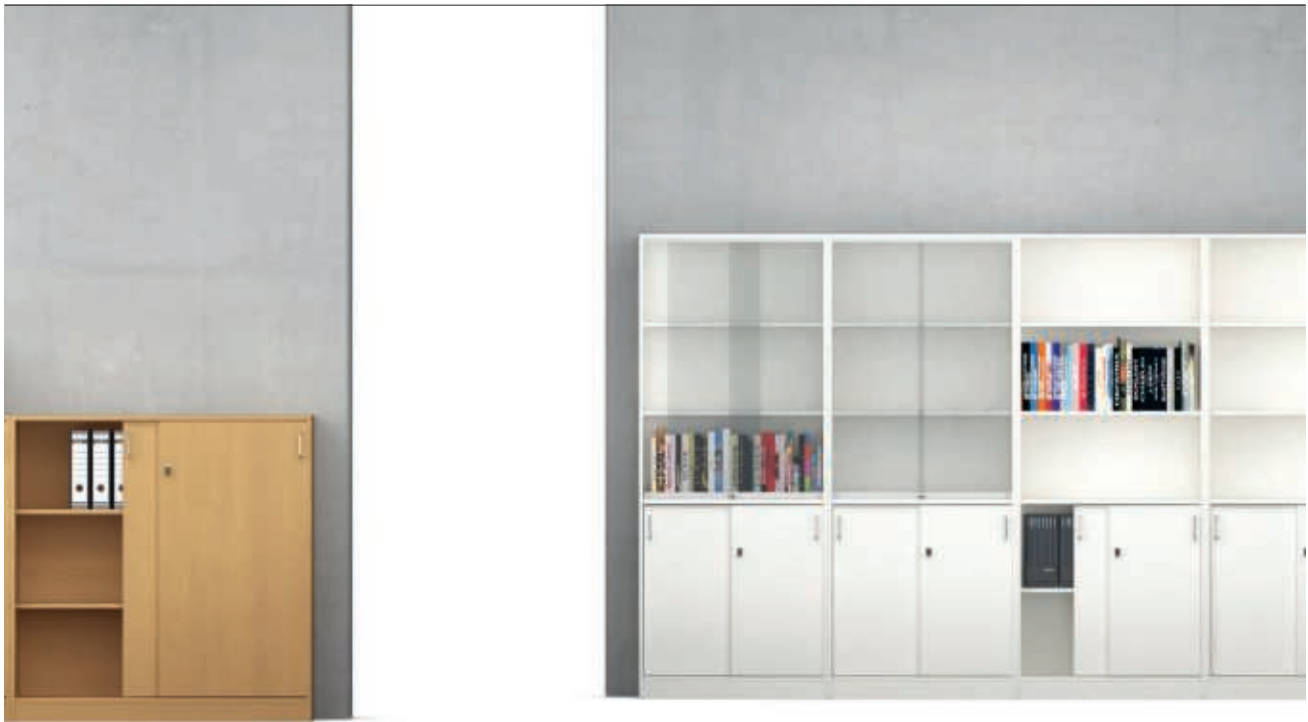

Produktinformation

Serie 800 Schiebetür-, Glasschiebetürschränke, 80 bis 180 cm breit.

Elementschrank (Details siehe Tabelle) in den Höheneinheiten 2, 3, 4 und 5 OH.

Typ: Schiebetür-, Glasschiebetür- und Kombi-Schrank. Bei 5 OH mit einem festen Konstruktionsboden zur Korpus-Gliederung.







Front bestehend aus Schiebe-, Glasschiebetüre sowie Doppelflügeltüren jeweils mit Bügelgriffen, Muschelgriffen, Metall-Griffleiste oder Griffoliven. Vertikal-Rollladen mit Griffleiste.

Schließsystem optional mit Zylinderschlössern.

Inneneinrichtung bestehend aus Einlegeböden.

Aufstellung: Modelle ab 197 cm Höhe, bzw. Modelle mit Schubkästen und/oder Auszügen müssen an Wand oder Boden befestigt werden (DGUV Regel 108-007).

Folgende Materialgruppen stehen zur Auswahl: Korpus und Böden aus Spanplatte: L6; Front aus Spanplatte: L3; Front furniert: F1.

							
Serie 800	H (in cm bei Standardsockel) =	84,5 ^{2OH}	122,0 ^{3OH}	159,5 ^{4OH}	197,0 ^{5OH}		
T=42,5	B= 80 cm	44800			44803	44804	44059
	B= 100 cm	44805	44806	44807	44808	44809	44159
	B= 120 cm	44810	44811	44812	44813	44814	44259
	B= 160 cm	44815	44816	44817			
	B= 180 cm	44820	44821	44822			
T=58,0	B= 80 cm	44900			44903	44904	44359
	B= 100 cm	44905	44906	44907	44908	44909	44459
	B= 120 cm	44910	44911	44912	44913	44914	44559
	B= 160 cm	44915	44916	44917			
	B= 180 cm	44920	44921	44922			
	Einlegeböden	2	4	6	2+2	2+2	2+2
	Schlösser	1	1	1	1	2	2



Produktinformation

Serie 800
Vertikalrollladenschränke,
80 cm breit.

Elementschrank (Details siehe Tabelle) in den Höheneinheiten 5 OH.

Typ: Vertikalrollladen- und Kombi-Schrank. Bei 5 OH-Kombi-Schrank mit einem festen Konstruktionsboden zur Korpus-Gliederung.

Front bestehend aus einer Vertikal-Rollladen aus Kunststofflamellen, Schiebetüren oder Doppelflügeltüren jeweils mit Bügelgriffen, Muschelgriffen oder Griffoliven, Vertikal-Rollladen mit Griffleiste.

Schließsystem optional mit Zylinder- bzw. Dreholivenschlössern.

Inneneinrichtung bestehend aus Einlegeböden.

Aufstellung: Modelle ab 197 cm Höhe, bzw. Modelle mit Schubkästen und/oder Auszügen müssen an Wand oder Boden befestigt werden (DGUV Regel 108-007).

Folgende Materialgruppen stehen zur Auswahl: Rollo aus Kunststoff: C(astralsilber); Korpus und Böden aus Spanplatte: L6; Front aus Spanplatte: L3.

Serie 800	H (in cm bei Standardsockel) =		197,0 ^{SOH}		
T=42,5	B= 80 cm		44073	44071	44072
T=58,0	B= 80 cm		44373	44371	44372
	Einlegeböden		2+2	3	4
	Schlösser		2	2	1



Produktinformation

Serie 800 Postschränke und Wertfachschränke, 40 cm breit.

Elementschrank (Details siehe Tabelle) in den Höheneinheiten 2, 3, 4 und 5 OH.

Typ: Kleinfächer-Schrank mit festen Konstruktionsböden zur vertikalen Korpus-Gliederung in 1 OH und/oder 2 OH Einheiten.











Front bestehend aus wahlweise links oder rechts angeschlagenen Ein-Flügel Türen in 1 OH ohne Griffe oder in 2 OH mit Bügelgriffen, Muschelgriffen oder Griffblenden. Teils mit offenen 2- oder 4-fach gegliederten, horizontalen oder vertikalen Postfächern.

Schließsystem optional mit Zylinder- bzw. Drehbolvenschlössern.

Inneneinrichtung bestehend aus Einlegeböden bei Großfächern mit 2 Höheneinheiten.

Aufstellung: Modelle ab 197 cm Höhe, bzw. Modelle mit Schubkästen und/oder Auszügen müssen an Wand oder Boden befestigt werden (DGUV Regel 108-007).

Folgende Materialgruppen stehen zur Auswahl: Korpus und Böden aus Spanplatte: L6; Front aus Spanplatte: L3; Front furniert: F1.

											
Serie 800	H (in cm bei Standardsockel) =	84,5 2OH	122,0 3OH	159,5 4OH	197,0 5OH						
T=42,5	B= 40 cm	44600	44601	44602	44603	44604	44605	44606	44607	44608	44609
T=58,0	B= 40 cm	44650	44651	44652	44653	44654	44655	44656	44657		
	Einlegeböden	-	-	-	-	1	-	1	2	1	1
	Schlösser	2	3	4	5	3	4	3	2	1	1



Produktinformation

Serie 800
Postschränke und Wertfachschränke,
80 cm breit.

Elementschrank (Details siehe Tabelle) in den Höheneinheiten 2, 3, 4 und 5 OH.

Typ: Kleinfächer-Schrank mit festen Konstruktionsböden zur vertikalen Korpus-Gliederung in 1 OH und/oder 2 OH Einheiten. 2 OH Einheiten teils im unteren Schrankbereich mit korpusbündiger oder zurückgesetzter Mittelwand (MWz) zur weiteren Untergliederung.













Front bestehend aus wahlweise links oder rechts angeschlagenen Ein-Flügel-türen in 1 OH ohne Griffe oder in 2 OH Einflügel- oder Doppelflügel-türen mit Bügelgriffen, Muschelgriffen oder Griffoliven. Teils mit offenen 2- oder 4-fach gegliederten, horizontalen oder vertikalen Postfächern. Zeitschriftenschränke mit nach oben öffnende Klappen.

Schließsystem optional mit Zylinder- bzw. Dreholivenschlössern.

Inneneinrichtung bestehend aus Einlegeböden bei Kleinfächern mit 2 Höheneinheiten.

Aufstellung: Modelle ab 197 cm Höhe, bzw. Modelle mit Schubkästen und/oder Auszügen müssen an Wand oder Boden befestigt werden (DGUV Regel 108-007).

Folgende Materialgruppen stehen zur Auswahl: Korpus und Böden aus Spanplatte: L6; Front aus Spanplatte: L3; Front furniert: F1.

													
Serie 800	H (in cm bei Standardsockel) =	84,5 2OH	122,0 3OH	159,5 4OH									197,0 5OH
T=42,5	B= 80 cm	44610	44611	44612	44613	44614	44615	44616	44617	44618	44619	44620	44621
T=58,0	B= 80 cm	44660	44661	44662	44663	44664	44665	44666	44667				
	Einlegeböden	-	-	-	-	2	-	2	4	2	2	-	2
	Schlösser	4	6	8	10	6	8	6	4	1	1	-	1



Produktinformation

Serie 800

Wertfach- und eddy-Schränke, 50 und 100 cm breit.

Elementschrank (Details siehe Tabelle) in den Höheneinheiten 2, 3, 4 und 5 OH.

Typ: Kleinfächer-Schrank mit festen Konstruktionsböden zur vertikalen Korpus-Gliederung in 1 OH Einheiten. 58 cm tiefe Modelle sind für die Aufbewahrung der Tooltasche eddy geeignet.

Front bestehend aus wahlweise links oder rechts angeschlagenen Ein-Flügeltüren in 1 OH ohne Griffe.

Schließsystem optional mit Zylinder- bzw. Dreholivenschlössern.

Aufstellung: Modelle ab 197 cm Höhe, müssen an Wand oder Boden befestigt werden (DGUV Regel 108-007).

Folgende Materialgruppen stehen zur Auswahl: Korpus und Böden aus Spanplatte: L6; Front aus Spanplatte: L3; Front furniert: F1.

Serie 800	H (in cm bei Standardsockel) =		84,5 ^{2OH}	122,0 ^{3OH}	159,5 ^{4OH}	197,0 ^{5OH}		
T=42,5	B= 50 cm		44640	44641	44642	44643		
	B= 100 cm			44645	44646	44647	44648	
T=58,0	B= 50 cm		44690	44691	44692	44693		
	B= 100 cm		44695	44696	44697	44698		
	Schlösser		2	4	3	6	4	8
								5
								10



Produktinformation

Serie 800
eddy-Schrank,
80 cm breit.

Elementschrank (Details siehe Tabelle) in den Höheneinheiten 2, 3, 4 und 5 OH.









Typ: Schrank mit asymmetrisch angeordneten Klein- und eddy-Fächern. Mit festen Konstruktionsböden zur vertikalen Korpus-Gliederung in 1 OH Einheiten. Optimiert für die Aufbewahrung der Tooltasche eddy.

Front bestehend aus links und rechts angeschlagenen Doppel-Flügeltüren in 1 OH ohne Griffe. Optional mit Briefschlitz.

Schließsystem optional mit Zylinderschlössern bzw. Zahlenschlössern mit Fix- oder Free-Code.

Aufstellung: Modelle ab 197 cm Höhe, müssen an Wand oder Boden befestigt werden (DGUV Regel 108-007).

Folgende Materialgruppen stehen zur Auswahl: Korpus und Böden aus Spanplatte: L6; Front aus Spanplatte: L3; Front furniert: F1.

										
Serie 800	H (in cm bei Standardsockel) =		84,5 2OH	122,0 3OH	159,5 4OH	197,0 5OH	84,5 2OH	122,0 3OH	159,5 4OH	197,0 5OH
T=58,0	B= 80 cm		44680	44681	44682	44683	44685	44686	44687	44688
	Schlösser		2	3	4	5	2	3	4	5
	Briefschlitz		-	-	-	-	2	3	4	5



Produktinformation

Serie 800













Schulranzen-, Garderoben-, Gratnells- und Spindschränke.

Elementschrank (Details siehe Tabelle) in zwei Höheneinheiten.

Typ: Spezialschränke für das Klassenzimmer.

Funktion (Optionen): Für jede Schrankeinheit (Reihe) lassen sich individuell Fächer für Schulranzen, Garderoben mit 4-fach bzw. 8-fach Haken oder Gratnells-Kunststoffboxen abhängig von der Schrankgröße definieren.

Folgende Materialgruppen stehen zur Auswahl: Korpus und Böden aus Spanplatte: L6; Gratnells-Kunststoffkästen: C3.

														
Serie 800	H (in cm bei Standardsockel) =	84,5 20H				122,0 30H			197,0 50H		122,0 30H			
T=42,5	B= 71 cm	44736			44739			44747						
	B= 105,5 cm		44730			44740			44748	44731	44732			
	B= 120 cm											44733		
	B= 140 cm			44737			44741						44734	
	Anzahl Boxen H=7,5/15	4/2	6/3	8/4	4/2	6/3	8/4	8/4	12/6	6/-	12/6	-/-	8/-	
	Anzahl Schulranzenfach	2	3	4	4	6	8	4	6	6	4	8	8	
	Garderobenhaken	-	-	-	x	x	x	x	x	-	-	-	-	



Produktinformation

Serie 800

**Sammlungs- und Spezialschränke,
 80 und 120 cm breit.**

Elementschrank (Details siehe Tabelle) in der Höheneinheit 5 OH.

Typ: Sammlungsschränke mit Glasrahmentüren bzw. Spezialschränke mit Garderoben-, Musikinstrumenten- oder Teekücheneinbauten. Teils mit Kostruktionsboden zur vertikalen und mit korpusbündiger oder zurückgesetzter Mittelwand (MWz) zur horizontalen Korpusgliederung.

Front bestehend aus Doppelflügeltüren mit Bügelgriffen, Muschelgriffen oder Griffoliven.

Schließsystem optional mit Zylinder- bzw. Dreholivenschlössern.

Inneneinrichtung bestehend aus Einlegeböden.

Aufstellung: Modelle ab 197 cm Höhe, bzw. Modelle mit Schubkästen und/oder Auszügen müssen an Wand oder Boden befestigt werden (DGUV Regel 108-007).

Folgende Materialgruppen stehen zur Auswahl: Korpus und Böden aus Spanplatte: L6; Front aus Spanplatte: L3; Front furniert: F1.

Serie 800	H (in cm bei Standardsockel) =	197,0 ^{5OH}						
T=42,5	B= 80 cm							44075
	B= 120 cm	44270	44271	44272	44273	44274		
T=58,0	B= 80 cm							44375
	B= 120 cm	44570	44571	44572	44573	44574		44576
	Einlegeböden	4	8	4	8	2+2	4	2
	Schlösser / MW, MWz	1 / -	2 / MW	1 / -	2 / MW	2 / -	1 / MWz	1 / -



Produktinformation

Serie 800

Waschbeckenschrank und Schrankküchen mit Aufsatzschränken, 120 cm breit.

Waschbeckenschrank / Schrankküche (Details siehe Tabelle) in der Höheneinheit 5 und 6OH.

Typ: Flügeltür- bzw. Vertikalrollladen-Schrank. Schrankküche jeweils mit einem festen Konstruktionsboden zur Korpus-Gliederung. Im unteren Schrankbereich Platz für Einbaugeräte.

Front bestehend aus 2 (oben/unten) asymmetrischen Doppel-Flügeltüren mit Bügelgriffen, Muschelgriffen oder Griffoliven.

Schließsystem optional mit Zylinder- bzw. Dreholivenschlössern.

Inneneinrichtung Schrankküche mit Spülmaschine oder Kühlschrank, Spülbecken sowie optional mit LED-Leuchte, Warmwasserboiler und Ceran-Kochfeld. Oben mit kurzen Einlegeböden. Mit asymmetrischen Flügeltüren. Optional mit Abfalleimer.

Inneneinrichtung Waschbeckenschrank mit Garderobe (Dreifachhaken oder Stange), Hutboden sowie einem Waschbecken mit Standventil oder Mischbatterie.

Aufstellung: Modelle ab 197 cm Höhe müssen an Wand oder Boden befestigt werden (DGUV Regel 108-007). Anschluss an bauseits vorhandene Elektro- und Wasserinstallation. Elektroanschluss an 5-adriges Kabel.

Aufsatzschrank für Schrankküche (Details siehe Tabelle) mit asymmetrischen Flügeltüren in der Höheneinheit 2 OH. Optional mit Sockel zur Montage einer Leiterschiene.

Folgende Materialgruppen stehen zur Auswahl: Korpus und Böden aus Spanplatte: L6; Front aus Spanplatte: L3; Front furniert: F1.

Serie 800	H (in cm bei Standardsockel) =	197,0 5OH			234,5 6OH		197,0 5OH			
	H =		77,0 2OH	84,5 2OH für Leiterschiene						
T=42,5	B= 120 cm								44279	
T=58,0	B= 120 cm	44566	44567	44588	44598	44553	44554	44568	44569	44579
	Einlegeböden	-	-	1	1	-	-	-	-	-
	Schlösser	2	2	1	1	2	2	2	2	1
	Spülbecken	rechts	links			rechts	links	rechts	links	
	Handwaschbecken									rechts



Produktinformation

Serie 800
Schränke und Regale mit Eigentumskästen
in Sonderbreiten.

Elementschrank (Details siehe Tabelle) in den Höheneinheiten 2, 3, 4 und 5 OH.

Typ: Spezialschränke mit Eigentumsboxen aus Holz oder Kunststoff. Bei 4 und 5 OH mit einem festen Konstruktionsboden zur vertikalen Korpus-Gliederung.

Front offen oder bestehend aus Doppelflügeltüren mit Bügelgriffen, Muschelgriffen oder Griffoliven.

Schließsystem optional mit Zylinder- bzw. Dreholivenschlössern.

Inneneinrichtung bestehend aus Einlegeböden oder optional mit Einlegeböden und Eigentumskästen aus Holz bzw. mit einem Schienensystem für Gratnells-Kunststoffkästen.

Aufstellung: Modelle ab 197 cm Höhe, bzw. Modelle mit Schubkästen und/oder Auszügen müssen an Wand oder Boden befestigt werden (DGUV Regel 108-007).

Folgende Materialgruppen stehen zur Auswahl: Korpus und Böden aus Spanplatte: L6; Front aus Spanplatte: L3; Front furniert: F1; Gratnells-Kunststoffkästen: C3.

Serie 800	H (in cm bei Standardsockel) =	84,5 20H						122,0 30H		159,5 40H		197,0 50H	
T=42,5	B= 71,0 cm												
	B= 105,5 cm												
	B= 120,0 cm	44238	44239	44240	44213								
T=58,0	B= 140,0 cm												
	B= 120,0 cm	44538			44513								
	Einlegeböden / Kästen H=7,5/15,0	6 / - / -			6 / - / -	- / 16 / 8	- / 24 / 12	- / 32 / 16	- / 24 / 12	- / 36 / 18	1 / 24 / 12	2 / 24 / 12	1 / 36 / 18
	Einlegeböden / Holzkästen H=14,0	6 / -	8 / 12	12 / 16									
	Schlösser	-	-	-	1	-	-	-	-	1	1	1	1



Produktinformation

Serie 800 Hängeschränke und Hängeregale, 60 und 80 cm breit.

Elementschrank (Details siehe Tabelle) in der Höheneinheit 2 OH.

Typ: Regal- und Flügeltür-Hängeschrank zur Wandmontage.

Front bestehend aus links oder rechts angeschlagenen Einzelflügeltüren oder aus Doppelflügeltüren jeweils mit Bügelgriffen, Muschelgriffen oder Griffoliven.

Schließsystem optional mit Zylinder- bzw. Dreholivenschlössern.

Inneneinrichtung bestehend aus Einlegeböden.

Folgende Materialgruppen stehen zur Auswahl: Korpus und Böden aus Spanplatte: L6; Front aus Spanplatte: L3; Front furniert: F1.

Serie 800	H=	75,0 2OH			
	T=33,0	B= 60 cm	44625	44626	
		B= 80 cm		44627	44628
	Einlegeböden		2	2	2
	Schlösser		1	-	1



Produktinformation

Serie 800
Querrollladenschränke,
100 bis 160 cm breit.

Elementschrank (Details siehe Tabelle) in den Höheneinheiten 2, 3, 4 und 5 OH.

Typ: Querrollladenschrank (Schrank und Aufsatzschrank). Mit abnehmbarem Oberboden zur Revision.

Front mit Querrollladen aus Kunststoff und einer Kunststoffgriffleiste.

Schließsystem optional mit Zylinderschlössern.

Inneneinrichtung bestehend aus Einlegeböden.

Aufstellung: Modelle ab 197 cm Höhe, bzw. Modelle mit Schubkästen und/oder Auszügen müssen an Wand oder Boden befestigt werden (DGUV Regel 108-007).

Folgende Materialgruppen stehen zur Auswahl: Rollo aus Kunststoff: C(astralsilber, weiß); Korpus und Böden aus Spanplatte: L6.

Serie 800	H (in cm bei Standardsockel) =	84,5 ^{2OH}		122,0 ^{3OH}		159,5 ^{4OH}		197,0 ^{5OH}		75,0 ^{2OH}		112,5 ^{3OH}	
T=42,5	B= 100 cm	44706		44707		44708	44709	44704		44705			
	B= 120 cm	44716		44717		44718	44719	44714		44715			
	B= 160 cm		44726		44727				44724			44725	
	Einlegeböden	1	2	2	4	3	4	1	2	2	2	4	
	Schlösser / MWz	1	1 / MWz	1	1 / MWz	1	1	1	1 / MWz	1	1 / MWz		



Produktinformation

Serie 800

Nischen zum Einbau in Schrankwände.

Elementschrank-Element (Details siehe Tabelle) in den Höheneinheiten 2, 3 und 4 OH.

Typ: Nische als offene Ablage für dekorative Zwecke oder mit Polsterauflage als bequeme Sitznische.

Korpus bestehend aus 2 Seitenteilen, einem oberen und unteren Boden und einer Rückwand. Die Böden sind bündig auf die Seitenteile aufgesetzt und verdübelt. Seiten und Böden aus 40 mm sowie Rückwand aus 19 mm Spanplatte.

Elementschrank (Details siehe Tabelle) in der Höheneinheit 1 OH.

Typ: Offener Regal-Schrank als Unterbau für Nischen.

Polstermatten aus Schaumstoff mit einem pflegeleichten Kunstleder-Bezug, schwarzem, rundumlaufendem Gurtband und einer rutschhemmenden Unterseite mit verdecktem Reißverschluss. Nutzbar als bequeme Auflage für Sitznischen in Schränken.

Brandschutz der Polstermatten optional nach DIN 66084 entsprechend den Klassen P-c (niedrig), P-b (mittel), P-a (hoch).

Folgende Materialgruppen stehen zur Auswahl: Korpus aus Spanplatte: L6; Korpus aus Spanplatte mit Schichtstoff: L3; Stoffbezug: S40,64,82.

Serie 800	H cm =	Nischen			Regal-Unterschrank		Polstermatten	
		74,9 ^{2OH}	112,4 ^{3OH}	149,9 ^{4OH}	47 ^{1OH}			
T=47,5	B= 100 cm	47880	47881	47882	(1x) 47884	48614		
	B= 160 cm		47885	47886	47887	(2x) 47889	48615	
	B= 200 cm		47890	47891	47892	(2x) 47884	48616	
T=63,0	B= 100 cm	47980	47981	47982	(1x) 47984	48617		
	B= 160 cm		47985	47986	47987	(2x) 47989	48618	
	B= 200 cm		47990	47991	47992	(2x) 47984	48619	
	Anzahl Regal-Unterschrank	1	2	1	2	1	2	
	Anzahl Polsterauflage						1-teilig	2-teilig



Produktinformation

Serie 800

Hohe Nischen zum Einbau in Schrankwände.

Elementschrank-Element (Details siehe Tabelle) in dem Höheneinheiten 5 OH.

Typ: Nische als offener Rückzugsraum. Modellabhängig, optional mit integriertem, höhenverstellbarem Tisch (47983), Steckdosen und Beleuchtung.

Korpus bestehend aus 2 Seitenteilen, einem oberen und unteren Boden und einer Rückwand. Die Böden sind bündig auf die Seitenteile aufgesetzt und verdübelt. Seiten und Oberboden aus 40 mm sowie Rückwand aus 19mm Spanplatte.

Folgende Materialgruppen stehen zur Auswahl: Korpus aus Spanplatte mit Schichtstoff: L3; Platte aus Spanplatte: L4; HPL-Vollkernplatte: L4.

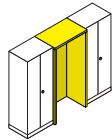
			
Serie 800			Nische
	H =		197,0 _{5OH}
T=58,0	B= 100 cm		47983
	B= 200 cm		47993

Materialien



Kunststoffe:

C1

Compass/Level/Panto



027 dunkelrot (NCS S 2570-R)



029 dunkelblau (NCS S 6030-R80B)



030 hellblau (NCS S 1040-R90B)



033 hellgrün (NCS S 1070-G60Y)



041 türkis (RAL 210 40 20)



045 ginstergelb (RAL 1032)



073 schwarzgrau (RAL 7021)



078 delphingrau (NCS S 4500-N)

Angaben zu Farbsystemen
 (z. B. NCS, RAL, Pantone)
 sind immer Näherungswerte.

C2

Hokki



027 dunkelrot (NCS S 2570-R)



029 dunkelblau (NCS S 6030-R80B)



030 hellblau (NCS S 1040-R90B)



033 hellgrün (NCS S 1070-G60Y)



041 türkis (RAL 210 40 20)



045 ginstergelb (RAL 1032)



037 verkehrsrot (RAL 3020)



073 schwarzgrau (RAL 7021)

C3

Gratnells



015, 025 anthrazit



016, 026 transluzent



030, 040 dunkelrot (NCS S 2570-R)



031, 041 dkl.-blau (NCS S 6030-R80B)



032, 042 hellblau (NCS S 1040-R90B)



033, 043 hellgrün (NCS S 1070-G60Y)



038, 048 türkis (RAL 210 40 20)



039, 049 ginstergelb (RAL 1032)



011, 021 verkehrsrot (RAL 3020)

C4

JUMPER



027 dunkelrot (NCS S 2570-R)



029 dunkelblau (NCS S 6030-R80B)



030 hellblau (NCS S 1040-R90B)



033 hellgrün (NCS S 1070-G60Y)



041 türkis (RAL 210 40 20)



045 ginstergelb (RAL 1032)



037 verkehrsrot (RAL 3020)



073 schwarzgrau (RAL 7021)



078 delphingrau (NCS S 4500-N)

C5
Stapelstein



E01 rot



E02 blau



E03 grün



E07 gelb



E19 violett



E37 orange

Angaben zu Farbsystemen
(z. B. NCS, RAL, Pantone)
sind immer Näherungswerte.

C6
VS Stakki



029 dunkelblau (NCS S 6030-R80B)



033 hellgrün (NCS S 1070-G60Y)



037 verkehrsrot (RAL 3020)



073 schwarzgrau (RAL 7021)

C7
NF



027 dunkelrot (NCS S 2570-R)



029 dunkelblau (NCS S 6030-R80B)



030 hellblau (NCS S 1040-R90B)



031 weiß (NCS S 1002-Y)



033 hellgrün (NCS S 1070-G60Y)



073 schwarzgrau (RAL 7021)



078 delphingrau (NCS S 4500-N)

C
Weitere Kunststoffe



017 astralsilber



031 weiß (NCS S 1002-Y)



073 schwarzgrau (RAL 7021)



078 delphingrau (NCS S 4500-N)



328, 090, 094 weiß



800, 089, 093 schwarz

Holzoberflächen:

H1

Holzbeizen



010, 900 Buche natur



011, 901 Buche schwarz



021 Buche hellgrün (NCS S 1075-G40Y)

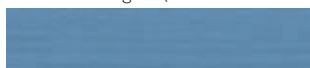

022 Buche hellbl. (NCS S 2040-R80B)



023 Buche hellgrau (NCS S 2000-N)



027 Buche dunkelrot (NCS S 2570-R)



029 Buche dkl.-bl. (NCS S 6030-R80B)



037 Buche verkehrtsrot (RAL 3020)



041 Buche türkis (RAL 210 40 20)



045 Buche ginstergelb (RAL 1032)



051 Buche polarweiß

Angaben zu Farbsystemen
 (z. B. NCS, RAL, Pantone)
 sind immer Näherungswerte.

H

Weitere Holzoberflächen



010, 900 Buche natur



011, 901 Buche schwarz



015 Eiche natur

F1

Furniere



010 Buche natur



011 Ahorn (kanadisch)



012 Kirsche natur



013 Birke natur



014 Esche natur



015 Eiche natur



016 Birnbaum natur



018 Wenge



019 Nussbaum

F2

Furniere



010 Buche natur



011 Ahorn (kanadisch)



014 Esche natur



019 Nussbaum

F

Weitere Furniere



010 Buche natur

Metall-Oberflächen:

M1

Epoxidharz



030 terragrau (NCS S 4005-Y50R)

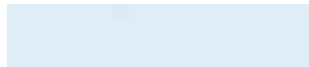

032 hellblau (NCS S 0515-R80B)



033 hellgrün (NCS S 1060-G70Y)



041 türkis (RAL 210 40 20)



045 ginstergelb (RAL 1032)



059 arctic



063 anthrazit



065 schwarz (NCS S 8505-G20Y)



071 saphirblau (RAL 5003)



084 oxblood (NCS S 3650-R)



091 weiß (RAL 9016)

Angaben zu Farbsystemen
(z. B. NCS, RAL, Pantone)
sind immer Näherungswerte.

M2

Epoxidharz



059 arctic



063 anthrazit



065 schwarz (NCS S 8505-G20Y)



091 weiß (RAL 9016)

M

Weitere Epoxidharz



041 lichtgrau (RAL 7035)



008, 018 schwarz



009, 019 brillant silber



059, 159 arctic



063 anthrazit



065, 165, 910 schwarz
(NCS S 8505-G20Y)



091 weiß (RAL 9016)



909 silber

M

Weitere Chrom und Alu



049, 010, 020, 801 Alu poliert



060, 011 verchromt



100 Alu eloxiert



802 Alu silber

Platten-Oberflächen:

L1

LIGNOdur

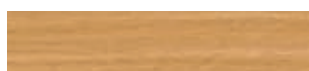

027 Buche Dekor natur

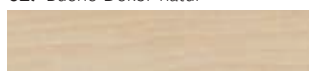

028 Ahorn Dekor natur

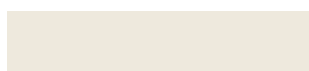

031 grauweiß (RAL 9002)



035 andengrau (RAL 7035)

L2

Spanplatte



027 Dekor natur



028 Ahorn Dekor natur

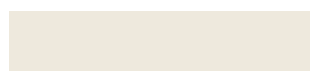

031 grauweiß (RAL 9002)



035 andengrau (RAL 7035)



328 weiß

L3

Spanplatte



017 astralsilber



018 anthrazit



019 unischwarz (NCS S 9000-N)

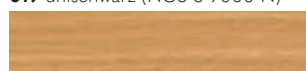

027 Buche Dekor natur

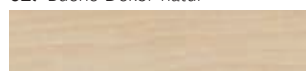

028 Ahorn Dekor natur



029 Nussbaum Dekor natur

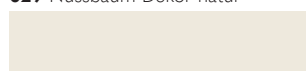

031 grauweiß (RAL 9002)

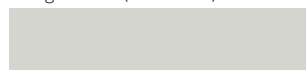

035 andengrau (RAL 7035)



328 weiß



340 Eiche Dekor natur



415 terragrau (NCS S 4005-Y50R)

L4

Spanplatte/HPL



027 Buche Dekor natur

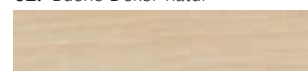

028 Ahorn Dekor natur

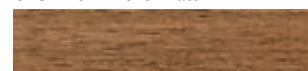

029 Nussbaum Dekor natur

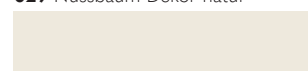

031 grauweiß (RAL 9002)



035 andengrau (RAL 7035)



328 weiß



340 Eiche Dekor natur



415 terragrau (NCS S 4005-Y50R)

Angaben zu Farbsystemen
 (z. B. NCS, RAL, Pantone)
 sind immer Näherungswerte.

L5 Spanplatte



017 astralsilber



018 anthrazit



019 unischwarz (NCS S 9000-N)



027 Buche Dekor natur

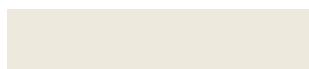

031 grauweiß (RAL 9002)



035 andengrau (RAL 7035)



328 weiß



415 terragrau (NCS S 4005-Y50R)

Angaben zu Farbsystemen
(z. B. NCS, RAL, Pantone)
sind immer Näherungswerte.

L6 Spanplatte/MDF/HPL



017 astralsilber



018 anthrazit



019 unischwarz (NCS S 9000-N)



027 Buche Dekor natur



028 Ahorn Dekor natur



029 Nussbaum Dekor natur

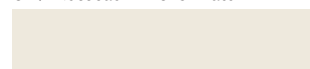

031 grauweiß (RAL 9002)

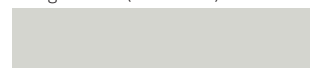

035 andengrau (RAL 7035)



328 weiß



340 Eiche Dekor natur



415 terragrau (NCS S 4005-Y50R)

L8 Linoleum



051 rot

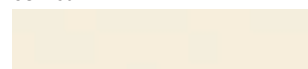

054 elfenbein

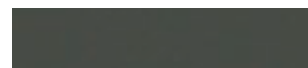

057 dunkelgrau



058 schwarz

L9 Spanplatte



027 Buche Dekor natur



028 Ahorn Dekor natur

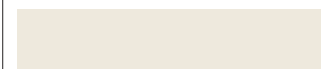

031 grauweiß (RAL 9002)



328 weiß

Platten-Oberflächen:

L10

Spanplatte



017 astralsilber



027 Buche Dekor natur



028 Ahorn Dekor natur

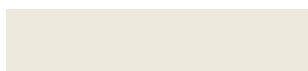

031 grauweiß (RAL 9002)

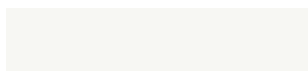

328 weiß

Angaben zu Farbsystemen
(z. B. NCS, RAL, Pantone)
sind immer Näherungswerte.

L

Weitere Spanplatte



017 astralsilber



018 anthrazit



019 unischwarz (NCS S 9000-N)



027 Buche Dekor natur

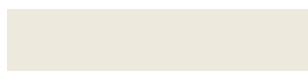

031 grauweiß (RAL 9002)

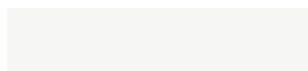

328 weiß

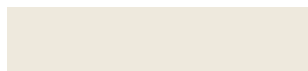

331 grauweiß (glatt)



443 weiß (Oberfläche beschreibbar)

L

Mineralplatte A2

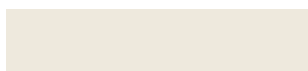

... grauweiß (Brandschutz A2)

Eddy-Verbundwerkstoff:

V1

Filz



001 braun



002 grau

V2

Carbonoptik



003 Carbonoptik

V3

Nexus



279 blau (UNY03)



281 grün (UNY05)



302 rot (UNY16)

Glasoberflächen

G1

ESG



001 ESG satiniert

Tafeloberflächen:

E1

Stahl/Stahlemail



020 weiß ohne Lineaturen



019 grün ohne Lineaturen



100 blau ohne Lineaturen



120 grau ohne Lineaturen



001 grün 1. Schuljahr

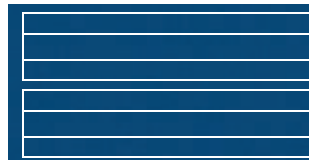

101 blau 1. Schuljahr



121 grau 1. Schuljahr



002 grün 2. Schuljahr

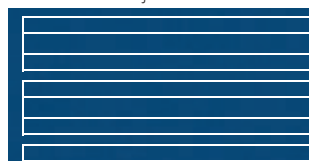

102 blau 2. Schuljahr

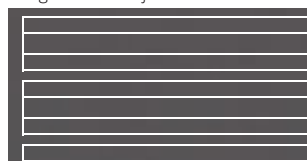

122 grau 2. Schuljahr

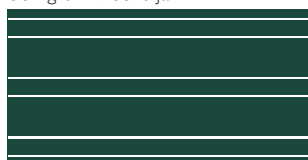

003 grün 3. Schuljahr

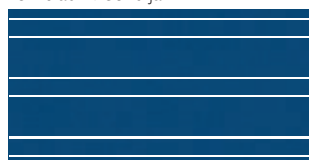

103 blau 3. Schuljahr

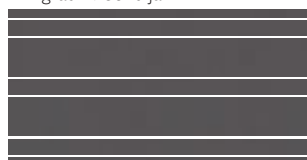

123 grau 3. Schuljahr

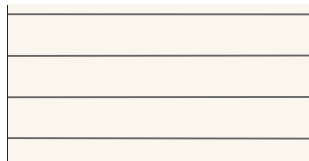

024 weiß 4. Schuljahr



004 grün 4. Schuljahr



104 blau 4. Schuljahr



124 grau 4. Schuljahr

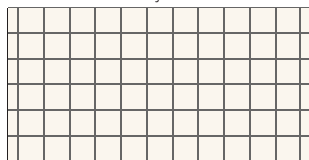

025 weiß Quadrate 5 cm

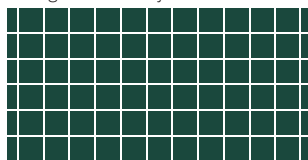

005 grün Quadrate 5 cm

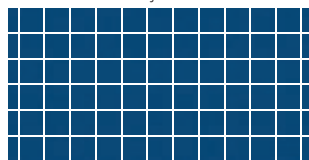

105 blau Quadrate 5 cm

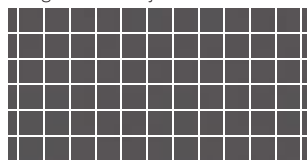

125 grau Quadrate 5 cm

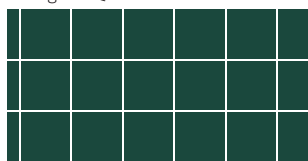

006 grün Quadrate 10 cm

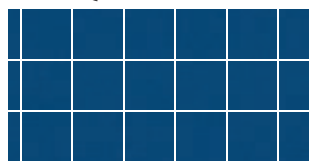

106 blau Quadrate 10 cm

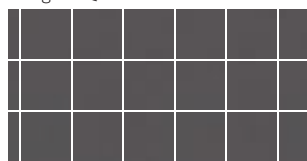

126 grau Quadrate 10 cm

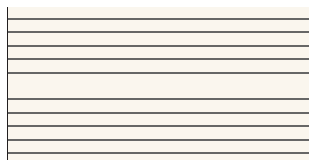

027 weiß Notenlinien



007 grün Notenlinien



107 blau Notenlinien



127 grau Notenlinien



029 weiß Kreuzkaro 5 cm



009 grün Kreuzkaro 5 cm

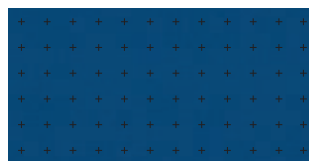

109 blau Kreuzkaro 5 cm



129 grau Kreuzkaro 5 cm

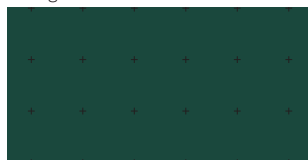

010 grün Kreuzkaro 10 cm



110 blau Kreuzkaro 10 cm

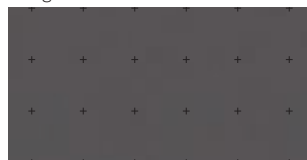

130 grau Kreuzkaro 10 cm



140 schwarz ohne Lineaturen



141 schwarz 1. Schuljahr



142 schwarz 2. Schuljahr

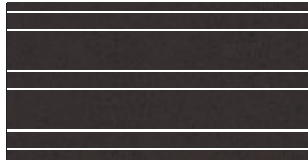

143 schwarz 3. Schuljahr



144 schwarz 4. Schuljahr

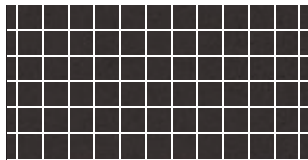

145 schwarz Quadrate 5 cm

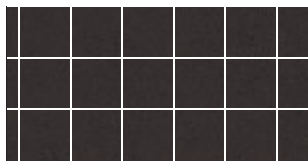

146 schwarz Quadrate 10 cm



147 schwarz Notenlinien

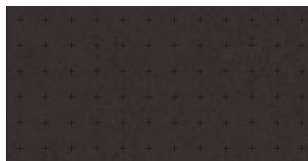

149 schwarz Kreuzkaro 5 cm

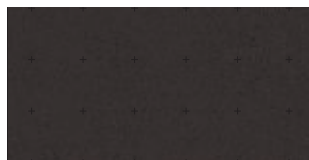

150 schwarz Kreuzkaro 10 cm

K1 Korklinol



081 beige (Bulletin Board 2186)



082 grau (Bulletin Board 2204)

K Weitere Kork



091, 092 Kork natur

S72 Kork mit Stoff Sonus



254 anthrazit (FHR05)



255 grau (FHU04)



257 grau-blau (FHR06)



259 rot (FHU10)



261 blau (FHU14)



262 türkis (FHU15)

Material: (S254, S257) 72% Polyester, 18% Polyamid, 10% Viskose

Material: (S255, S259, S261, S262) 57% Polyester, 43% Polyamid

Breite; Gewicht: 1700 mm; 340 g/lfm, 200 g/m²

Lichtehtheit: 5 (1-8)

Brandschutznachweise*:

EN 1021-1 (P-c, Zigarettentest),

BS 476 Part 7 Class 1,

EN 13501-1 Adhered Class B, s1, d0

Umweltnachweise:

schwermetallfreie Farben

Stoffe:

**S40 Stamskin Top
by Serge Ferrari**

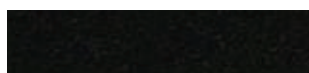

847 schwarz (00002)



864 dunkelblau (10295)



865 türkis (20289)

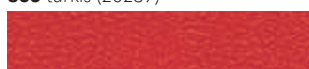

866 verkehrsrot (07478)



867 orange (20280)



868 gelb (20299)

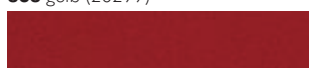

986 dunkelrot (07479)

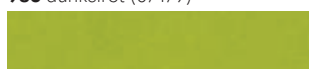

987 grün (07485)

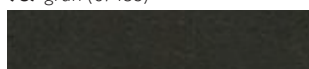

989 grau (07445)

Material: Kunstleder, Mehrschichtverbund (PVC), Trägermaterial: Polyamid-Jersey

Scheuertouren: ≥ 120.000

Breite; Gewicht: 1400 mm; 1092 g/lfm, 780 g/m²

Brandschutznachweise*: EN 1021-1 (P-c, Zigarettestest), EN 1021-2 (P-b, Streichholztest), NFPA 260, CAL 117

Umweltnachweise: recyclebar

* Alle dokumentierten Brandschutznachweise auf dieser Seite beziehen sich ausschließlich auf den Stoff an sich, nicht auf das komplette Möbel als Polsterverbund.

**S41 Cordura
by Camira**



962 schwarz (9691)



963 blau (5722)



970 orange (2891)

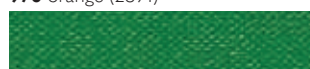

971 grün (6456)



972 rot (3768)



974 sandfarben (2412)

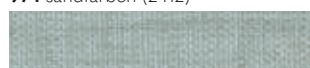

975 graugrün (7448)



977 dunkelblau (5729)



978 braungrau (7446)



990 burgund (8093)

Material: 100% Polyamid 6.6, beschichtet mit zwei Schichten Acrylat; wasser-, öl- und schmutzabweisende Flourcarbon-Imprägnierung

Scheuertouren: ≥ 200.000

Breite; Gewicht: 1500 mm; 349 g/lfm, 250 g/m²

Umweltnachweise: OEKO-TEX 100 recyclebar, schwermetallfreie Farben

Reinigung: Handwäsche, lauwarmes Wasser; mildes Waschmittel; gut trocknen lassen

**S46 Xtreme
by Camira**



290 schwarz (YS009)



291 anthrazit (YS046)



293 hellgrau (YS094)

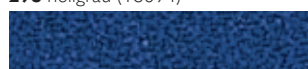

295 blau (YS005)

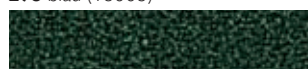

296 dunkelgrün (YS045)

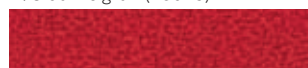

299 rot (YS079)



315 dunkelblau (YS026)



316 hellblau (YS097)

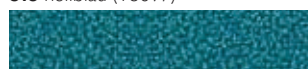

317 türkis (YS160)



318 grün (YS159)



319 dunkelrot (YS136)

Material: 100% postconsumer recyceltes Polyester, beschichtet mit zwei Schichten Acrylat; wasser-, öl- und schmutzabweisende Flourcarbon-Imprägnierung

Scheuertouren; Reibechtheit: ≥ 100.000; 4 nass, 4 trocken

Breite; Gewicht: 1400 mm; 435 g/lfm, 310 g/m²

Lichtechtheit: 6 (1-8)
Brandschutznachweise*: EN 1021-1 (P-c, Zigarettestest), EN 1021-2 (P-b, Streichholztest), BS 7176 Low/Medium Hazard, BS 476 Part 7 Class 1, BS 5852, DIN 4102 B1, ÖNORM B 3825 & A 3800-1 B1/Q1, NF D 60-013, UNI 9175 Klasse 1 IM, CAL 117

Umweltnachweise: OEKO-TEX 100 (Kategorie 2), EU Ecolabel, recyclebar, schwermetallfreie Farben

Reinigung: Handwäsche, lauwarmes Wasser; mildes Waschmittel; gut trocknen lassen

**S51 Blazer
by Camira**



266 anthrazit (CUZ67)



270 grau (CUZ1E)



271 dunkelblau (CUZ62)



272 türkis (CUZ1R)



273 grün (CUZ1K)



274 gelbgrün (CUZ1F)



276 rot (CUZ63)

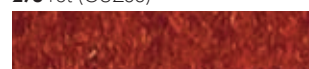

277 rostrot (CUZ90)



320 dunkelgrau (CUZ1J)



322 graublau (CUZ1W)



323 petrol (CUZ3B)

Material: 100% Schurwolle
Scheuertouren; Reibechtheit: ≥ 50.000; 4 nass, 4 trocken

Breite; Gewicht: 1400 mm; 644 g/lfm, 460 g/m²

Lichtechtheit: 5 (1-8)
Brandschutznachweise*: EN 1021-1 (P-c, Zigarettestest), EN 1021-2 (P-b, Streichholztest), BS 7176 Low/Medium Hazard, BS 476 Part 7 Class 1, EN 13501-1, Adhered Class D, s1, d0, ÖNORM B 3825 & A 3800-1 B1/Q1, NF D 60-013, UNI 9175 Klasse 1 IM, CAL 117

Umweltnachweise: schwermetallfreie Farben

S54 Xtreme by Camira



290 schwarz (YS009)



293 hellgrau (YS094)



295 blau (YS005)



299 rot (YS079)



318 grün (YS159)

Material: 100% postconsumer recyceltes Polyester, beschichtet mit zwei Schichten Acrylat; wasser-, öl- und schmutzabweisende Flourcarbon-Imprägnierung

Scheuertouren; Reibechtheit: ≥ 100.000; 4 nass, 4 trocken

Breite; Gewicht: 1400 mm; 435 g/lfm, 310 g/m²
Lichtechnheit: 6 (1-8)

Brandschutznachweise*:
EN 1021-1 (P-c, Zigarettestest),
EN 1021-2 (P-b, Streichholztest),
BS 7176 Low/Medium Hazard,
BS 476 Part 7 Class 1, BS 5852,
DIN 4102 B1, ÖNORM B 3825 &
A 3800-1 B1/Q1, NF D 60-013,
UNI 9175 Klasse 1 IM, CAL 117

Umweltnachweise:
OEKO-TEX 100 (Kategorie 2), EU
Ecolabel, recyclebar, schwermetall-
freie Farben

Reinigung: Handwäsche, lauwarmes
Wasser; mildes Waschmittel; gut
trocknen lassen

S64 Mover by Alonso Mercader



309 schwarz (59)



310 anthrazit (RAL Design 000 35 00)



311 graubraun (118)



312 blau (RAL Design 260 30 30)



313 rot (124)



314 grün

Material: Kunstleder, Oberfläche
100% PU-PC, Trägermaterial: 100%
Polyester

Scheuertouren: ≥ 200.000

Breite; Gewicht: 1400 mm; 430 g/lfm, 307 g/m²

Lichtechnheit: 6-7 (1-8)

Brandschutznachweise*:
EN 1021-1 (P-c, Zigarettestest),
EN 1021-2 (P-b, Streichholztest),
BS 5852 Crib 0,1, CAL 117

S66 Polo by FiDiVi



774 blau (77021)



775 schwarz (77033)



776 anthrazit (77030)



778 rot (77040)

Material: 100% Polyester

Scheuertouren; Reibechtheit:
150.000; 4-5 nass, 4-5 trocken

Breite; Gewicht:
1400 mm; 350 g/lfm, 250 g/m²

Lichtechnheit: 6 (1-8)

Brandschutznachweise*:
EN 1021-1 (P-c, Zigarettestest),
EN 1021-2 (P-b, Streichholztest)

Umweltnachweise:
OEKO-TEX 100 (Kategorie 2), recy-
clebar, schwermetallfreie Farben

Reinigung: Nicht waschen, nicht
bleichen, bügeln mit mittlerer Tem-
peratur, reinigen mit Perchlorethylen

S69 Evo by VS



773 rot (EV-5)



787 schwarz (EV-11)



788 anthrazit (EV-1)



790 blau (EV-9)

Material: 100% Polyester

Scheuertouren; Reibechtheit:
150.000; 4-5 nass, 4-5 trocken

Breite; Gewicht:
1400 mm; 300 g/lfm, 214 g/m²

Pilling; Lichtechnheit:
5 (1-5); 4-5 (1-8)

Brandschutznachweise*:
EN 1021-1 (P-c, Zigarettestest),
EN 1021-2 (P-b, Streichholztest)

Reinigung (chemisch; mechanisch):
Flecken mit Enzymmittel behandeln;
ganze Stofffläche mit einem Tuch
anfeuchten und abwischen

Hinweis: Formaldehydmessung
nach PN-EN ISO 14184-1;
Farbechtheit gegen Schweiß nach
PN-EN ISO 105-E04

* Alle dokumentierten Brandschutz-
nachweise auf dieser Seite bezie-
hen sich ausschließlich auf den
Stoff an sich, nicht auf das kom-
plette Möbel als Polsterverbund.

Stoffe:
S72 Sonus
by Camira



254 anthrazit (FHR05)



255 grau (FHU04)

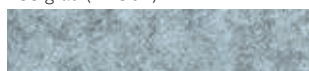

257 graublau (FHR06)

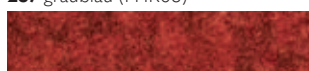

259 rot (FHU10)

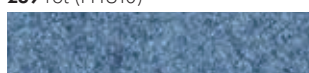

261 blau (FHU14)

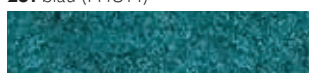

262 türkis (FHU15)

Material: (S254, S257) 72% Polyester, 18% Polyamid, 10% Viskose

Material: (S255, S259, S261, S262) 57% Polyester, 43% Polyamid

Breite; Gewicht: 1700 mm; 340 g/lfm, 200 g/m²

Lichtechtheit: 5 (1-8)

Brandschutznachweise*:

EN 1021-1 (P-c, Zigarettestest), BS 476 Part 7 Class 1, EN 13501-1 Adhered Class B, s1, d0

Umweltnachweise:
 schwermetallfreie Farben

S74 Era
by Camira



337 schwarz (CSE14)



338 grau (CSE44)



339 hellgrau (CSE46)



340 dunkelblau (CSE40)



341 blau (CSE12)



342 hellblau (CSE08)



343 petrol (CSE15)

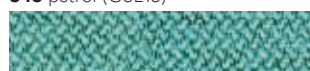

344 türkis (CSE37)



345 weißgrün (CSE36)

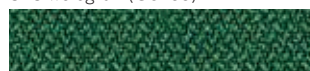

346 dunkelgrün (CSE35)



347 hellgrün (CSE16)

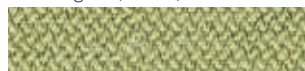

348 graugrün (CSE34)



349 dunkelrot (CSE28)



350 lachs (CSE26)



351 rosa (CSE19)



352 orange (CSE05)



353 gelborange (CSE27)

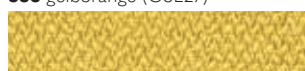

354 gelb (CSE03)

Material: 100% Polyester

Scheuertouren; Reibechtheit: ≥ 100.000; 4 nass, 4 trocken

Breite; Gewicht: 1400 mm; 448 g/lfm, 320 g/m²

Lichtechtheit: 5 (1-8)

Brandschutznachweise*:

EN 1021-1 (P-c, Zigarettestest), EN 1021-2 (P-b, Streichholztest), BS 7176 Low Hazard, EN 13501-1 Adhered Class B, s1, d0, Un-adh. Class C, s1, d0, NFPA 260, CAL 117

Umweltnachweise:

OEKO-TEX 100 (Kategorie 2), recyclebar, schwermetallfreie Farben

S75 Era
by Camira



337 schwarz (CSE14)



341 blau (CSE12)



355 anthrazit (CSE13)

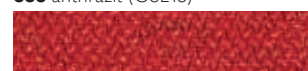

356 rot (CSE06)

Material: 100% Polyester

Scheuertouren; Reibechtheit: ≥ 100.000; 4 nass, 4 trocken

Breite; Gewicht: 1400 mm; 448 g/lfm, 320 g/m²

Lichtechtheit: 5 (1-8)

Brandschutznachweise*:

EN 1021-1 (P-c, Zigarettestest), EN 1021-2 (P-b, Streichholztest), BS 7176 Low Hazard, EN 13501-1 Adhered Class B, s1, d0, Un-adh. Class C, s1, d0, NFPA 260, CAL 117

Umweltnachweise:

OEKO-TEX 100 (Kategorie 2), recyclebar, schwermetallfreie Farben

* Alle dokumentierten Brandschutznachweise auf dieser Seite beziehen sich ausschließlich auf den Stoff an sich, nicht auf das komplette Möbel als Polsterverbund.

S77 Mirage E by Pugi



360 graublau (6378)



363 türkis (6366)



364 grün (6464)



367 orange (6133)



368 gelb (6053)

Material: 100% Trevira CS
(Polyester)

Scheuertouren: 100.000

Breite; Gewicht:
1400 mm; 460 g/lfm, 328 g/m²

Lichtechtheit: 6 (1-8)

Brandschutznachweise*:

EN 1021-1 (P-c, Zigarettestest),
EN 1021-2 (P-b, Streichholztest),
BS 5852 Crib 5, EN 13501-1 Adhe-
red Class B, s1, d0, DIN 4102 B1,
ÖNORM B 3825 & A 3800-1 B1/Q1,
NF D 60-013, CAL 117

Umweltnachweise:

OEKO-TEX 100 (Kategorie 2), recy-
clebar

S78 Step by Gabriel



370 grau (60092)



371 Melange grau (60092)



372 hellgrau (60004)



373 Melange hellgrau (60004)



374 graublau (66148)



375 Melange graublau (66148)



376 marine (65018)



377 Melange marine (65018)



378 blau (66151)



379 Melange blau (66151)



380 hellblau (66018)



381 Melange hellblau (66018)



382 türkis (67007)



383 Melange türkis (67007)



388 olivgrün (68120)



389 Melange olivgrün (68120)



390 hellgrün (68162)



391 Melange hellgrün (68162)



392 rot (64013)



393 Melange rot (64013)



394 verkehrsrot (64179)



395 Melange verkehrsrot (64179)



396 orange (63082)



397 Melange orange (63082)



369 schwarz (60999)

Material: 100% Trevira CS
(Polyester)

Scheuertouren; Reibechtheit:
100.000; 4-5 nass, 4-5 trocken

Breite; Gewicht:
1400 mm; 470 g/lfm, 335 g/m²

Pilling; Lichtechtheit:
4-5 (1-5); 5-7 (1-8)

Brandschutznachweise*:

EN 1021-1 (P-c, Zigarettestest),
EN 1021-2 (P-b, Streichholztest),
BS 7176 Medium Hazard,
BS 5852 Crib 0,1,5,
EN 13501-1 Adhered Class B, s1, d1,
DIN 4102 B1, ÖNORM B 3825 &
A 3800-1 B1/Q1, NF D 60-013,
UNI 9175 Klasse 1 IM, CAL 117

Umweltnachweise:

OEKO-TEX 100 (Kategorie 2),
EU Ecolabel, recyclebar, schwerme-
tallfreie Farben

* Alle dokumentierten Brandschutz-
nachweise auf dieser Seite bezie-
hen sich ausschließlich auf den
Stoff an sich, nicht auf das kom-
plette Möbel als Polsterverbund.

Stoffe:

**S79 Trevi D
by Pugi**



398 schwarz (25651)



399 grau (25602)



400 blau (25302)



401 hellblau (25353)



402 petrol (25402)



403 grün (25453)



404 rot (25202)



405 orange (25102)



406 gelb (25051)

Material: 100% Trevira CS
(Polyester)

Scheuertouren: 100.000

Breite; Gewicht:

1400 mm; 630 g/lfm, 450 g/m²

Lichtechtheit: 6 (1-8)

Brandschutznachweise*:

EN 1021-1 (P-c, Zigarettestest),

EN 1021-2 (P-b, Streichholztest),

BS 5852 Crib 5,

EN 13501-1 Adhered Class B, s1, d0,

DIN 4102 B1, CAL 117

Umweltnachweise:

OEKO-TEX 100 (Kategorie 2),

recyclebar

**S82 Evida
by Hornschuch**



428 schwarz (62)



429 grau (67)



430 blau (68)



431 grün (59)



432 rot (57)

Material: Kunstleder,
ca. 50% nachwachsende Rohstoffe,
ca. 30% natürliche Rohstoffe,
ca. 20% erdölbasierende Rohstoffe
(Vinyl=PVC)

Scheuertouren; Reibechtheit:
100.000; 4,5 nass, 4,5 trocken

Breite; Gewicht:
1370 mm; 1050 g/lfm, 750 g/m²

Brandschutznachweise*:
EN 1021-1 (P-c, Zigarettestest),
EN 1021-2 (P-b, Streichholztest),
BS 5852 Crib 0,1,

UNI 9175 Klasse 1 IM,

NFPA 260, CAL 117

Umweltnachweise:

OEKO-TEX 100 (Kategorie 2),

schwermetallfreie Farben

**S83 Step Uni
by Gabriel**



369 schwarz (60999)



370 grau (60092)



372 hellgrau (60004)



374 graublau (66148)

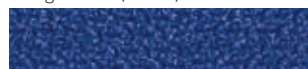

376 marine (65018)



378 blau (66151)



380 hellblau (66018)



382 türkis (67007)



384 mintgrün (68157)



386 grün (68160)



388 olivgrün (68120)



390 hellgrün (68162)

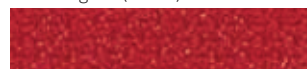

392 rot (64013)



394 verkehrsrot (64179)



396 orange (63082)

Material: 100% Trevira CS
(Polyester)

Scheuertouren; Reibechtheit:
100.000; 4-5 nass, 4-5 trocken

Breite; Gewicht:
1400 mm; 470 g/lfm, 335 g/m²

Pilling; Lichtechtheit:
4-5 (1-5); 5-7 (1-8)

Brandschutznachweise*:
EN 1021-1 (P-c, Zigarettestest),
EN 1021-2 (P-b, Streichholztest),
BS 7176 Medium Hazard,
BS 5852 Crib 0,1,5,
EN 13501-1 Adhered Class B, s1, d1,
DIN 4102 B1, ÖNORM B 3825 &
A 3800-1 B1/Q1, NF D 60-013,
UNI 9175 Klasse 1 IM, CAL 117

Umweltnachweise:

OEKO-TEX 100 (Kategorie 2), EU
Ecolabel, recyclebar, schwermetall-
freie Farben

S84 Quest by Camira



433 Depth (QUE01)



434 Fossil (QUE02)



435 Barnacle (QUE03)



436 Mussel (QUE04)



437 Quartz (QUE05)



438 Shell (QUE06)



439 Ripple (QUE07)



440 Whelk (QUE08)



441 Limpert (QUE09)



442 Rock Pool (QUE10)



443 Wave (QUE11)



444 Tide (QUE12)



445 Sea Grass (QUE13)



446 Algae (QUE14)



447 Kelp (QUE15)



448 Sea Foam (QUE16)



449 Urchin (QUE17)

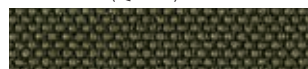

450 Abalone (QUE18)



451 Driftwood (QUE19)



452 Sandstone (QUE20)



453 Beach Comber (QUE21)



454 Salt (QUE22)



455 Cockle (QUE23)



456 Crab (QUE24)



457 Clay (QUE25)



458 Shrimp (QUE26)



497 Pebble (QUE27)

Material: 100 % recyceltes post-consumer Polyester (enthält 75% SEAQUAL® GARN)

Scheuertouren: ≥ 100.000;
4 nass, 4 trocken

Breite; Gewicht:

1370 mm; 459 g/lfm, 330 g/m²

Lichtechnik: 4-6 (ISO 105 - B02)

Brandschutznachweise*:

EN 1021-1 (P-c, Zigarettestest),
EN 1021-2 (P-b, Streichholztest),
BS 7176 Low Hazard,
UNI 9175 Classe 1 IM,
BS 476 Part 7 Class 1Y (Adhered),
EN 13501-1 Adhered Class B, s1, d0,
EN 13501-1 Un-adhered Class B,
s1, d0

Umweltnachweise:

OEKO-TEX 100 (STANDARD), EU-Ecolabel, Indoor Advantage™ Gold, schwermetallfreie Farben

* Alle dokumentierten Brandschutznachweise auf dieser Seite beziehen sich ausschließlich auf den Stoff an sich, nicht auf das komplette Möbel als Polsterverbund.

ROOM

Luxembourg

ROOM Luxembourg S.à r.l.
11, Um Lënsterberg
L-6125 Junglinster

+352 288 00 11
www.room-luxembourg.lu
info@room-luxembourg.lu

