

ROOM
Luxembourg

MÖCKEL

gegr. 1948

Möbel **Ö**kologisch **C**lever **K**onstruiert **E**rgonomisch **L**eistungstark



ergonomische Möbel für dauerhaft gesunde Körperhaltung

SCHERENHUB
TISCHE
UND ZUBEHÖR



Sitz-Steh-Funktionstische

multifunktionale Verstellmöbel

Das inhabergeführte Unternehmen Möckel produziert seit mehr als 60 Jahren feinmechanische Erzeugnisse. Die Marke Möckel steht für hohe Zuverlässigkeit, solide Produktion und beste Materialien. Möckel ist Manufaktur mit modernster Automation, spezialisiert auf anspruchsvolle und auf Wunsch raffiniert individualisierte Tische für Büros, Schulen, Rehabilitation und Menschen mit besonderen Bedürfnissen. Die Tische aus dem mittelhessischen Buseck werden in die ganze Welt geliefert. Heute führt Holger Möckel in der dritten Generation das Unternehmen.

In der Möblierung integrativer Klassen für Kinder und Jugendliche mit Behinderungen setzt Möckel Maßstäbe. Schulen in ganz Europa nutzen die jahrzehntelange Erfahrung und den hohen Individualisierungsgrad, den Möckel bei der Planung und der Erstellung von Spezialtischen bietet. In der Rehabilitation gelten die höhenverstellbaren Tische von Möckel als das Benchmarking für eine ganze Branche.

Das Produktspektrum reicht von werthaltiger Büroumgebung bis zu privaten Kinderzimmern. Tische von Möckel finden sich immer dort, wo verantwortungsvoll mit der Gesundheit ihrer Benutzer umgegangen wird - gleich welcher Körpergröße.

Bei Multifunktionstischen bietet Möckel kluge Lösungen für die Ausstattung von Lehr-Lernumgebungen, für IT-Schulungsräume, Tonstudios bis hin zu Stabs- und Koordinationsräumen von öffentlicher Verwaltung, Polizei, Feuerwehr oder Katastrophenschutz.

Wertvoll machen die Spezialtische von Möckel nicht nur das ausgefeilte ergonomische Konzept, die erprobte robuste Qualität mit ihrer unpräzisen klassischen Gestaltung, sondern auch die Garantie und der lebenslange Service. Spezialtische von Möckel sind so eine sichere und zukunftsgerichtete Investition in Produktivität, Gesundheit und Wohlbefinden.

Für Produktivität,
Gesundheit und
Wohlbefinden.



MÖCKEL FEINMECHANIK
Bornweg 13-15+22, 35418 Buseck
Telefon 06408 90040
Fax 06408 2440
Email info@moeckel.com
Internet www.moeckel.com



Sitz-Steh-Scherenhubtische

- ergo **Skater**
- ergo **SZT**
- ergo **N**
- ergo **S**
- ergo **SR**
- ergo **SW**
- ergo **F**
- ergo **P 1**
- ergo **P 2**
- ergo **P 3**
- ergo **P 4**
- ergo **P 7**

ergo bezeichnet bei Möckel alle Modelle mit echter **Sitz-Steh-Dynamik**.

Die ergo-Baureihe finden Sie in Therapieeinrichtungen und bei Menschen mit besonderen Anforderungen sowie in Schulen, Studios, Bühnen, Büros und in privaten Haushalten.

Unter „www.moeckel.com“ finden Sie alle weiteren Produktreihen und Modelle beschrieben (ergo M/ variabel / basic / bank).

variabel Tische und **basic** Tische eignen sich speziell auch für **Gruppenaufstellung** und variable Mehrfachnutzung auf kleinstem Raum.

Sonderanfertigungen innerhalb unserer Modulsysteme sind möglich.

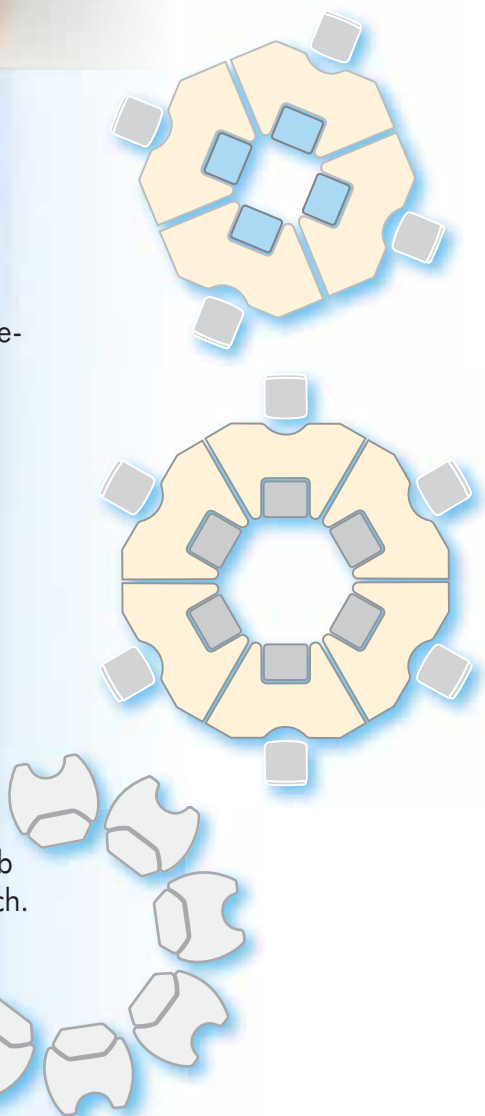

| | |
|------------------------------|-----|
| Varianten & Eigenschaften | 4 |
| Optionales Zubehör | 5 |
| Lesepult Tischzeichenbrett | 6-7 |

| | |
|-------------|-------|
| ergo Skater | 8-9 |
| ergo SZT | 10-11 |

| | |
|-------------|-------|
| ergo N 29 | 12-13 |
| ergo N 29 R | 14-16 |
| www-Info | 17 |

| | |
|----------------------------|-------|
| ergo S 52 | 18-21 |
| ergo S 72 | 22-25 |
| Sitz- Tischhöhe einstellen | 25 |

| | |
|---------------------------|-------|
| ergo S 52 R | 26-29 |
| ergo S 52 R 1300er | 30-32 |
| Modellreihe variable Info | 33 |
| ergo S 72 R | 34-37 |
| ergo S 47 Wand-Tisch | 38-40 |
| ergo S 67 Wand-Tisch | 41-43 |

| | |
|-------------------------|-------|
| ergo F 72 | 44-46 |
| Modellreihe ergo M Info | 47 |
| ergo P1 52 R | 48-51 |
| ergo P1 72 R | 52-55 |

| | |
|--------------|-------|
| ergo P2 52 R | 56-59 |
| ergo P2 72 R | 60-63 |

| | |
|------------------------------|-------|
| ergo P3 52 R | 64-68 |
| Mobil-, Sattelsitz/Stehhilfe | 69 |
| ergo P3 72 R | 70-74 |

| | |
|------------------------|-------|
| ergo P4 72 Regie-Tisch | 75 |
| ergo P4 52R | 76-77 |
| ergo P4 72R | 78-79 |
| ergo P4 72 Logistik | 80-81 |
| ergo P 7 Keyboard-Pult | 82-83 |

| | |
|-----------------------|-------|
| Zubehör allgemein | 84-85 |
| Zubehör allg. und EDV | 86-87 |

Liefer- & Zahlungsbedingungen befinden sich in der Preisliste.

Konstruktionsänderungen und Abweichungen in der Farbe sowie Irrtum sind vorbehalten.

MÖCKEL Orientierung zu Varianten und Eigenschaften



Wenn Sie schon ein wenig mit der MÖCKEL-Produktpalette vertraut sind, so können Sie sich hier schnell einen Überblick über die technischen Eigenschaften der Modelle verschaffen.

4

| | Lesepult | Skater | ergo SZT | ergo N29 | ergo N29-R | ergo S52 | ergo S52-R | ergo S52-R 1300 | ergo S72 | ergo S72-R | ergo S47-W | ergo S67-W | ergo F 72 | ergo P1 52-R | ergo P1 72-R | ergo P2 52-R | ergo P2 72-R | ergo P3 52-R | ergo P3 72-R | ergo P4 52-R | ergo P4 72-R | ergo P4L 72-R | |
|----------------------------------------------------------------|----------|--------|----------|----------|------------|----------|------------|-----------------|----------|------------|------------|------------|-----------|--------------|--------------|--------------|--------------|--------------|--------------|--------------|--------------|---------------|---|
| ohne Höhen-Verstellbereich | • | | | | | | | | | | | | | | | | | | | | | | |
| Höhen-Verstellbereich von 29 - 59 cm | | | | • | • | | | | | | | | | | | | | | | | | | |
| Höhen-Verstellbereich von 46 - 77 cm | | • | | | | | | | | | | | | | | | | | | | | | |
| Höhen-Verstellbereich von 47 - 97 cm | | | | | | | | | | • | | | | | | | | | | | | | |
| Höhen-Verstellbereich von 52 - 102 cm | | | | | | • | • | • | | | | | | • | | • | | • | | • | | | |
| Höhen-Verstellbereich von 67 - 117 cm | | | | | | | | | | | | • | | | | | | | | | | | |
| Höhen-Verstellbereich von 72 - 122 cm | | | | | | | | | • | • | | | • | | • | | • | | • | | • | • | • |
| Höhen-Verstellbereich von 76 - 106 cm | | | • | | | | | | | | | | | | | | | | | | | | |
| Hub 30 cm | | | • | • | • | | | | | | | | | | | | | | | | | | |
| Hub 31 cm | | • | | | | | | | | | | | | | | | | | | | | | |
| Hub 50 cm | | | | | | • | • | • | • | • | • | • | • | • | • | • | • | • | • | • | • | • | • |
| Gestellinnenbreite 58 cm | | | • | • | • | | | | | | | | | | | | | | | | | | |
| Gestellinnenbreite 69 cm | | • | | | | | | | | | | | | | | | | | | | | | |
| Gestellinnenbreite 72 cm | | | | | | • | • | | • | • | | | • | • | • | • | • | • | • | • | • | • | • |
| Gestellinnenbreite 122 cm | | | | | | | | • | | | | | | | | | | | | | | | |
| rollstuhlunterfahbar | | • | | | | | | • | • | • | • | • | | • | • | • | • | • | • | • | • | • | • |
| Tischplatten starr (ohne Neigung, mit Höhenverstellung) | | | | | | | | | | | | | | • | • | | | | | | | | |
| Tischplatte stufenlos neigbar von 0° bis ca. 65° | • | | | | | | | | | | | | | | | | | | | | • | • | • |
| Tischplatte stufenlos neigbar von 0° bis 85° | | • | • | • | • | | | | | | | | | | | • | • | • | • | | | | |
| Tischplatte stufenlos neigbar von 0° bis 90° | | | | | | • | • | • | • | • | • | • | • | • | • | | | | | | | | |
| ohne Plattenteilung | • | • | • | • | • | • | • | • | • | • | • | • | • | • | • | • | • | | | | | | |
| mit horizontaler Plattenteilung | | | | | | | | | | | | | | | | | | | | • | • | • | • |
| mit vertikaler Plattenteilung | | | | | | | | | | | | | | | | | | • | • | | | | |
| Tischplatte mit eckigen Kanten (Form 001) | • | • | • | • | • | • | • | • | • | • | • | • | • | • | • | • | • | • | • | • | • | • | • |
| Tischplatte mit runden Ecken (Form 002) | | | | • | • | • | • | • | • | • | • | • | • | • | • | • | • | | | | | | |
| Tischplatte mit Bogenausschnitt und runden Ecken (Form 003) | | | | | • | | • | • | | • | • | • | | • | • | • | • | | | | | | |
| Höhe/Neigung durch einen Hebel bedienbar | | • | • | • | • | • | • | • | • | • | • | • | • | • | • | | | | | | | | |
| Höhe/Neigung durch zwei Hebel bedienbar | | | | | | | | | | | | | | | | • | • | • | • | • | • | • | • |
| Gewichtsausgleich einstellbar von 0-20/30 kg | | • | • | • | • | • | • | • | • | • | • | • | • | • | • | • | • | • | • | • | • | • | • |
| Tisch mit Wandbefestigung | | | | | | | | | | | • | • | | | | | | | | | | | |
| für Plattenformate größer 140 x 100 cm | | | | | | | | | | | | | • | | | | | | | | | | |
| ab Seite | 6 | 8 | 10 | 12 | 14 | 18 | 26 | 30 | 22 | 34 | 38 | 41 | 44 | 48 | 52 | 56 | 60 | 64 | 70 | 76 | 78 | 80 | |

- Eigenschaft nicht vorhanden
- Eigenschaft vorhanden

| ID* | | Lesepult | Skater | ergo SZT | ergo N29 | ergo N29-R | ergo S52 | ergo S52-R | ergo S52-R 1300 | ergo S72 | ergo S72-R | ergo S47-W | ergo S67-W | ergo F 72 | ergo P1 52-R | ergo P1 72-R | ergo P2 52-R | ergo P2 72-R | ergo P3 52-R | ergo P3 72-R | ergo P4 52-R | ergo P4 72-R | ergo P4L 72-R |
|-------|--------------------------------------------|----------|--------|----------|----------|------------|----------|------------|-----------------|----------|------------|------------|------------|-----------|--------------|--------------|--------------|--------------|--------------|--------------|--------------|--------------|---------------|
| 20 | Ablagebrett I | | | | | | • | • | • | • | • | | | • | • | • | • | • | • | • | • | • | • |
| 83 | Ablage-Tablett, fest, 21x15 cm T | | | • | | | | | | • | • | | | • | | • | | • | | • | | • | • |
| 82 | Ablage-Tablett, fest, 30x22 cm U | | | • | | | | | | • | • | | | • | | • | | • | | • | | • | • |
| 84 | Ablage-Tablett fest an Quertraverse, S+P Q | | | | | | • | • | • | • | • | • | • | • | • | • | • | • | • | • | • | • | • |
| 81 | Ablage-Tablett schwenkbar, 25x15 cm P | | | • | | | • | • | • | • | • | | | • | • | • | • | • | • | • | • | • | • |
| 80 | Ablage-Tablett schwenkbar, 30x20 cm O | | | • | | | • | • | • | • | • | | | • | • | • | • | • | • | • | • | • | • |
| 15 | Ablegeleiste, versenkbar | | • | • | • | • | • | • | • | • | • | • | • | • | | | | | | | | | |
| 10 | Anschlagschiene, flach A, B | • | • | • | • | • | • | • | A | • | • | • | • | • | • | • | • | • | B | B | • | • | • |
| 11 | Anschlagschiene, hoch A, B, C | • | • | • | • | • | • | • | A | • | • | • | • | • | • | • | • | • | B | B | • | • | • |
| 58 | Antrieb: E | | | | | | | | | | | | | | | | | | | | | | |
| 57 | Antrieb: Kf | | | | | | | | | | | | | | | | | | | | | | |
| 56 | Antrieb: Ks | | | | | | | | | | | | | | | | | | | | | | |
| 53 | Antrieb: SDs | | | | | | | | | | | | | | | | | | | | | | |
| 54 | Antrieb: SDw | | | | | | | | | | | | | | | | | | | | | | |
| 55 | Antrieb: Si | | | | | | | | | | | | | | | | | | | | | | |
| 12 | Aufkantung auf Platten S | • | • | • | • | • | • | • | • | • | • | • | • | • | • | • | • | • | • | • | • | • | • |
| 05 | Bockrollen, frontal - rückseitig | | | • | • | • | • | • | • | • | • | | | | • | • | • | • | • | • | • | • | • |
| 04 | Bockrollen, seilt. links - rechts | | | • | • | • | • | • | • | • | • | | | • | • | • | • | • | • | • | • | • | • |
| 70,71 | CPU-Halter (Typ A - B) K | | | • | | | K | K | K | • | • | | | • | K | • | K | • | K | • | K | • | • |
| 01,03 | Drehkranzgelenkrollen - 4 Stück | | | • | • | • | • | • | • | • | • | | | • | • | • | • | • | • | • | • | • | • |
| 30 | Ecken angerundet, R=50mm | | | | • | • | • | • | • | • | • | • | • | • | • | • | • | • | • | • | | | |
| 25 | Ergänzungsplatte mit Bogenausschnitt L | | | | | | • | • | • | • | • | • | • | • | • | • | • | • | | | | | |
| 96 | Fuß-Stütze für Tischgestelle | | | | | | | | | | | | | | | | | | | | | | |
| 60 | Kabeldurchführung durch Platte | | | | | | | | | | | | | | • | • | | | • | • | | | |
| 62 | Kabelführung, vertikal N | | | | | | | • | • | • | • | | | • | • | • | • | • | • | • | • | • | • |
| 61 | Kabelkorb, horizontal M | | | | | | • | • | • | • | • | | | • | • | • | • | • | • | • | • | • | • |
| 33 | Klemmschutzbürste G | | | | | | | | | | | | | | | | | | • | • | | | |
| 35,36 | Komfortbedienung (für Typ S / P) | | | | | | • | • | • | • | • | • | • | • | • | • | • | • | • | • | • | • | • |
| 34 | Reeling, Format: 80x19 cm (PC-to-go) | | | | | | | | | | | | | | | | | | | | | | • |
| 21 | Sicherungsschraube | | • | • | • | • | • | • | • | • | • | • | • | • | | | | | | | | | |
| 93 | Sichtblende aus Lochblech | | | | | | | | | | | | | | | | | | | | | | |
| 50 | Sonderfarben, Scherenhubtische | • | • | • | • | • | • | • | • | • | • | • | • | • | • | • | • | • | • | • | • | • | • |
| 50 | Sonderfarben, Teleskophubtische | | | | | | | | | | | | | | | | | | | | | | |
| 13 | Stahlaufgabe D, E | • | • | • | • | • | • | • | • | • | • | • | • | • | • | • | • | • | E | E | E | E | E |
| 14 | Stützlineal F | • | • | • | • | • | • | • | • | • | • | • | • | • | • | • | • | • | • | • | • | • | • |
| 22 | Taschenhalter H | | | | | | • | • | • | • | • | • | • | | • | • | • | • | • | • | • | • | • |
| 63 | Tastaturauszug R | | | | | | | | | | | | | | • | • | | | | | | | |
| 90 | Verkettungselement J | | • | • | | | • | • | • | • | • | | | | • | • | • | • | • | • | • | • | • |
| 91 | Verkettungsplatten | | | | | | | | | | | | | | | | | | | | | | |
| 92 | Verkettungstraverse | | | | | | | | | | | | | | | | | | | | | | |
| 74 | Zylinderschloß | | | | | | | | | | | | | | | | | | | | | | |

nicht möglich
 gelb = Zubehör für EDV-Arbeitsische
 blau = Zubehör für ergo M-Modelle (anderes Prospekt)
 erhältlich

A,B,C... Bei Produkten mit Kennziffern bitte weitere Informationen anfragen



MÖCKEL Lesepult / Tischzeichenbrett

Anwendung bei Sehbehinderungen



6

Einfachste Bedienung
Optimierte Körperhaltung

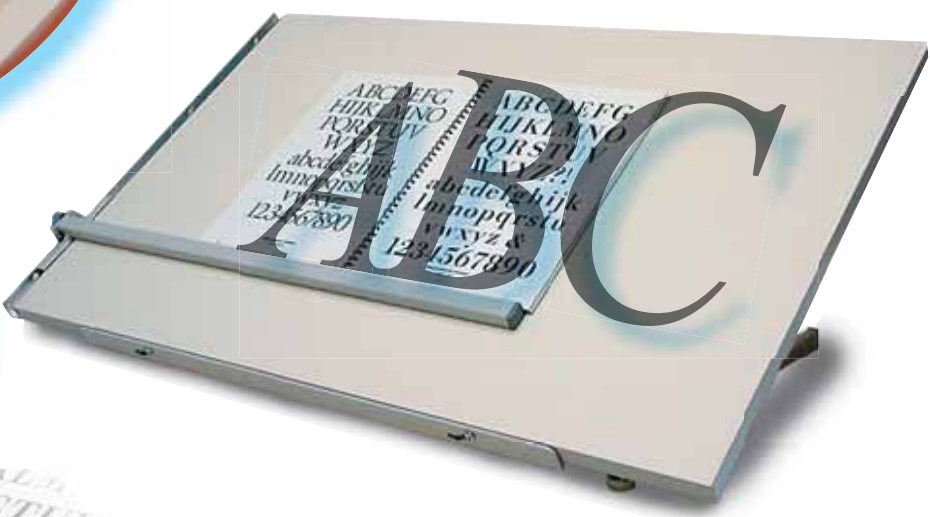

Hier mit Zubehör Anschlagsschiene



Bequem - entspannt
lesen und schreiben
oder zeichnen

Überall:
am Tisch,
oder
unterwegs...



MÖCKEL Lesepult / Tischzeichenbrett

Einfachste Bedienung und schnelle Verstellung des Lesepultes sorgen für eine körpergerechte Haltung.

Die ideale Ergänzung zum flachen Tisch - für mobiles Arbeiten oder bei Sehbehinderung.



DATEN & TECHNIK :

- Neigung 8-fach bis zur Flachlage verstellbar
- Aufstellwinkel: 0°, 18°, 26°, 34°, 42°, 49°, 56°, 63°
- Stabiles Metall-Untergestell mit Tragegriff
- Gestellinnenbreite 61 cm
- Tischplatte allseitig kunststoffbeschichtet, mit hoher Kratz- und Abriebfestigkeit.
- Gestell umweltfreundlich pulverbeschichtet, lichtgrau RAL 7035

Der Pultaufsatz ist individuell durch verschiedene Rastpunkte einstellbar. Mit einfachster Verstellung -ergonomisch anpassbar- ermöglicht es überall den Einsatz als Lese- oder Schreibpult.

Das Lesepult ist speziell für flexible Anwendung optimiert, sowohl im Haus als auch im mobilen Einsatz.



Tischplatte:

Dekor: grau
Form 001 - spitze Ecken

Format:

82 x 53 cm
100 x 70 cm
120 x 70 cm

Artikel Nr.:

6430100001
6430100002
6430100003

Optional Zubehör: 10 | 11 | 12 | 13 | 14 | 50

Tischplatte:

Dekor: buche
Form 001 - spitze Ecken

Format:

82 x 53 cm
100 x 70 cm
120 x 70 cm

Artikel Nr.:

6430100004
6430100005
6430100006

Optional Zubehör: 10 | 11 | 12 | 13 | 14 | 50

Mögliches Zubehör sind eine Anschlag-schiene, ein Stütz-lineal oder eine Zeichenmaschine.



MÖCKEL ergo **Skater**

Kindertisch



jugendlich
frisch &
flexibel -
wächst mit
und hält
viel aus

Der Skater ist jung,
unkonventionell
und fix veränderbar.
Schneller Wechsel der
Körperhaltung ist gesund
für Körper, Geist und
Muskulatur.
Robust in der Anwendung
Ideal für Kinder
Spielend leicht
einzustellen

bewegungsfreudig

MÖCKEL ergo Skater



9

DATEN & TECHNIK:

- stufenlos variable Tischhöhe von 46 bis 77 cm
- 31 cm Hub in der Flachlage
- Platte stufenlos von 0° bis 85° neigbar
- Stabile Plattenstellungen, komfortable Bedienung
- Eine Handkurbel löst und arretiert die Bremse für Höhen- und Neigungsverstellung
- Völliger Gewichtsausgleich für die Tischplatte mittels stufenlos regulierbaren Höhenlift, bis ca. 20 kg (formatabhängig)
- einfachste Einstellung per Kurbel
- Gestellinnenbreite unten 69 cm
- rollstuhlunterfahrbar
- Tischplatte allseitig kunststoffbeschichtet, mit hoher Kratz- und Abriebfestigkeit
- Gestell umweltfreundlich pulverbeschichtet, rot RAL 3004
- 4 verstellbare Schraubfüße für unebene Böden und seitliche Bockrollen, rechts

Tischplatte:

Dekor: grau
Form 001 - spitze Ecken

Format:

82 x 53 cm
100 x 70 cm
120 x 70 cm

Artikel Nr.:

6430600001
6430600003
6430600004

Optional Zubehör: 10 | 11 | 12 | 13 | 14 | 15 | 21 | 50 | 90



MÖCKEL ergo SZT Zeichen-/Multifunktionstisch

SZT ist ein leichter, flexibler, höhenverstellbarer Tisch.

Einfach in der Bedienung und robust in der alltäglichen Anwendung.

In Schulen, Schulungsräumen, in der Therapie, an Kreativ-Arbeitsplätzen und in Hobbyräumen ein unermüdlicher Helfer.



für
Einsteiger,
Start-ups
& Lebens-
künstler:
leicht
flexibel
robust

körpergerecht einstellbar

DATEN & TECHNIK:

- Stufenlos variable Tischhöhe von 76 bis 106 cm
- 30 cm Hub in der Flachlage
- Platte stufenlos von 0° bis 85° neigbar
- Stabile Plattenstellungen, komfortable Bedienung
- Eine Kurbel für die Höhen- und Neigungsverstellung mittels Lamellenbremse
- Völliger Gewichtsausgleich für die Tischplatte mittels stufenlos regulierbaren Höhenlift, bis ca. 30 kg (formatabhängig)
 - einfachste Einstellung per Kurbel
- Mechanik zusammenschiebbar
- Gestellinnenbreite 58 cm
- Tischplatte allseitig kunststoffbeschichtet, mit hoher Kratz- und Abriebfestigkeit
- Gestell umweltfreundlich pulverbeschichtet lichtgrau RAL 7035
- 4 verstellbare Schraubfüße für unebene Böden
 - optional mit Rollen

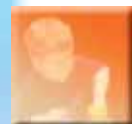

11

der flexible Arbeitstisch

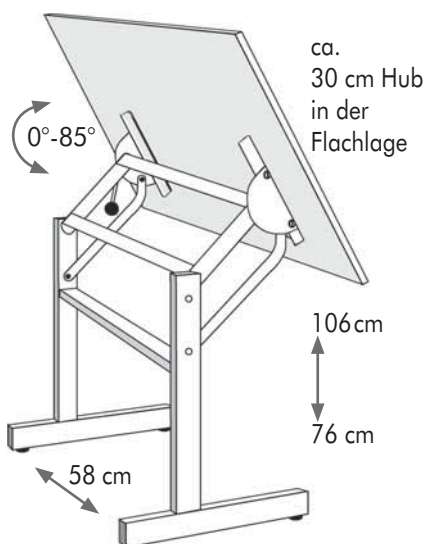

Tischplatte:

Dekor: grau
Form 001 - spitze Ecken



Format:

80 x 60 cm
100 x 70 cm
120 x 70 cm
100 x 80 cm
120 x 80 cm

Artikel Nr.:

6430500001
6430500002
6430500003
6430500004
6430500005



MÖCKEL ergo N 29 Niedrig-Pult

...für therapeutisches Arbeiten mit Kindern



Der ergo N, ein ergonomisch optimiertes Pult mit stufenloser Verstellung, ermöglicht Ihnen schnelles und dynamisches Anpassen an alle Therapiesituationen.

Das Modell ergo N ist auch für Kinder optimiert; für Anwendungen im Knien, Hocken, Liegen oder mit einem Bodensitz.

Der MÖCKEL ergo N ist ein Funktionstisch für therapeutisches Arbeiten. Das ergonomische Design mit aufstellbarer Platte und stufenloser Höhen- und Neigungsverstellung mit nur einem Handhebel ermöglicht Ihnen schnelle und einfache Anpassung.

Einige unserer Kunden fanden für diesen Tisch auch vielseitige andere Einsatzmöglichkeiten als Ergänzung- oder Zusatzstisch für Spezialanforderungen.



DATEN & TECHNIK:
finden Sie auf Seite 15



Tischplatte:

Dekor: grau
Form 001 - spitze Ecken



Format:

80 x 60 cm
100 x 70 cm
120 x 70 cm
100 x 80 cm
120 x 80 cm
140 x 80 cm

Artikel Nr.:

6430300001
6430300002
6430300003
6430300004
6430300005
6430300006

Optional Zubehör: 01 | 04 | 05 | 10 | 11 | 12 | 13 | 14 | 15 | 21 | 50



Dekor: buche
Form 001 - spitze Ecken



80 x 60 cm
100 x 70 cm
120 x 70 cm
100 x 80 cm
120 x 80 cm
140 x 80 cm

6430300007
6430300008
6430300009
6430300010
6430300011
6430300012

Optional Zubehör: 01 | 04 | 05 | 10 | 11 | 12 | 13 | 14 | 15 | 21 | 50



Tischplatte:

Dekor: grau
Form 002 - runde Ecken



Format:

80 x 60 cm
100 x 70 cm
120 x 70 cm
100 x 80 cm
120 x 80 cm
140 x 80 cm

Artikel Nr.:

6430300013
6430300014
6430300015
6430300016
6430300017
6430300018

Optional Zubehör: 01 | 04 | 05 | 10 | 11 | 12 | 13 | 14 | 15 | 21 | 50



Dekor: buche
Form 002 - runde Ecken



80 x 60 cm
100 x 70 cm
120 x 70 cm
100 x 80 cm
120 x 80 cm
140 x 80 cm

6430300019
6430300020
6430300021
6430300022
6430300023
6430300024

Optional Zubehör: 01 | 04 | 05 | 10 | 11 | 12 | 13 | 14 | 15 | 21 | 50

MÖCKEL ergo N 29 R Niedrig-Pult

für therapeutisches
Arbeiten mit Kindern

- stehend
- sitzend
- liegend



sicher,
vielseitig,
ergonomisch
anpassbar

DATEN & TECHNIK:

- Stufenlose Höhen- und Neigungsverstellung mit nur einem Handhebel
- Variable Tischhöhe in Flachlage von 29 bis 59 cm
- Platte stufenlos von 0° bis 85° neigbar bei vollem Hub von 30 cm
- Gestellinnenbreite 58 cm
- Lamellenbremse für stabile Tischplattenstellungen bedienbar mit einer Handkurbel
- Komfortable Bedienung
- Völliger Gewichtsausgleich der Tischplatte über stufenlos regulierbaren Höhenlift, bis ca. 20 kg (formatabhängig)
– einfachste Bedienung per Kurbel
- Tischplatte allseitig kunststoffbeschichtet, mit hoher Kratz- und Abriebfestigkeit
- Gestell umweltfreundlich pulverbeschichtet, lichtgrau RAL 7035
- 4 verstellbare Schraubfüße für unebene Böden



MÖCKEL ergo N 29 R

Tischplatte:

Dekor: grau
Form 001 - spitze Ecken



Format:

100 x 70 cm
120 x 70 cm
100 x 80 cm
120 x 80 cm
140 x 80 cm

Artikel Nr.:

6430400002
6430400003
6430400004
6430400005
6430400006

Optional Zubehör: 01 | 04 | 05 | 10 | 11 | 12 | 13 | 14 | 15 | 21 | 50



Dekor: buche
Form 001 - spitze Ecken



100 x 70 cm
120 x 70 cm
100 x 80 cm
120 x 80 cm
140 x 80 cm

6430400008
6430400009
6430400010
6430400011
6430400012

Optional Zubehör: 01 | 04 | 05 | 10 | 11 | 12 | 13 | 14 | 15 | 21 | 50



Tischplatte:

Dekor: grau
Form 002 - runde Ecken



Format:

100 x 70 cm
120 x 70 cm
100 x 80 cm
120 x 80 cm
140 x 80 cm

Artikel Nr.:

3430400014
6430400015
6430400016
6430400017
6430400018

Optional Zubehör: 01 | 04 | 05 | 10 | 11 | 12 | 13 | 14 | 15 | 21 | 50



Dekor: buche
Form 002 - runde Ecken



100 x 70 cm
120 x 70 cm
100 x 80 cm
120 x 80 cm
140 x 80 cm

3430400020
6430400021
6430400022
6430400023
6430400024

Optional Zubehör: 01 | 04 | 05 | 10 | 11 | 12 | 13 | 14 | 15 | 21 | 50



Tischplatte:

Dekor: grau
Form 003 - runde Ecken
mit Bogenausschnitt



Format:

100 x 70 cm
120 x 70 cm
100 x 80 cm
120 x 80 cm
140 x 80 cm

Artikel Nr.:

6430400026
6430400027
6430400028
6430400029
6430400030

Optional Zubehör: 01 | 04 | 05 | 10 | 11 | 12 | 13 | 14 | 15 | 21 | 50



Dekor: buche
Form 003 - runde Ecken
mit Bogenausschnitt



100 x 70 cm
120 x 70 cm
100 x 80 cm
120 x 80 cm
140 x 80 cm

6430400032
6430400033
6430400034
6430400035
6430400036

Optional Zubehör: 01 | 04 | 05 | 10 | 11 | 12 | 13 | 14 | 15 | 21 | 50



MÖCKEL Vollständige Produktpalette im Internet: www.moeckel.com



Ausführliche Informationen über alle Modellreihen und technische Angaben finden Sie im Netz.



17



Eine Vielzahl unserer Modelle können Sie einfach und zeitsparend in unserem Online-Shop bestellen.

Selbstverständlich erstellen wir Ihnen auch gerne ein unverbindliches Angebot.

Individuelle Variationen aus unseren Systemen können auf Wunsch gefertigt werden.



Persönliche Beratung am Telefon gehört zu unserem Service... seit 1948.

MÖCKEL ergo S 52 Kindertisch



ein robuster
Spielkamerad



MÖCKEL ergo S 52 nur ein Bedienhebel

Vielseitigkeit³

Spielend leicht sind alle
Funktionen mit einem
Griff auszuführen.



19

Für jede Grösse

- für stetig wechselnde Körperhaltungen einfach und kinderleicht verstellbar
- universell und robust

Im Alltag, für Spiel, Therapie und Schule und auf jeden Fall für die Gesundheit



MÖCKEL ergo S 52

körpergerecht einstellbar

Höhen- und neigungsverstellbarer Tisch.
Flexibel einsetzbarer Tisch für stetig wechselnde Körperhaltungen oder dort, wo verschiedene Personen den selben Tisch benutzen.

Leicht zu verstellen, universell und robust in der Anwendung. Für Kindergärten, Schulen, Kreativ-Werkstätten und Hobbyräume.
Ein unverzichtbarer Kamerad.

Spielend leicht sind alle Funktionen mit einem Griff körpergerecht einstellbar.

DATEN & TECHNIK:

- Stufenlos variable Tischhöhe von 52 bis 102 cm durch Schnellverstellung
- 50 cm Hub in der Flachlage
- Platte stufenlos von 0° bis 90° neigbar
- Stabile Plattenstellungen, komfortable Bedienung
- Eine Handkurbel löst und arretiert die Lamellenbremse für die Höhen- und Neigungsverstellung
- Völliger Gewichtsausgleich der Tischplatte über stufenlos regulierbaren Höhenlift, bis ca. 30 kg (formatabhängig) – einfachste Bedienung per Kurbel
- Gestellinnenbreite 72 cm
- Mechanik zusammenschiebbar
- Tischplatte allseitig kunststoffbeschichtet, mit hoher Kratz- und Abriebfestigkeit
- Gestell umweltfreundlich pulverbeschichtet, lichtgrau RAL 7035
- 4 verstellbare Schraubfüße für unebene Böden

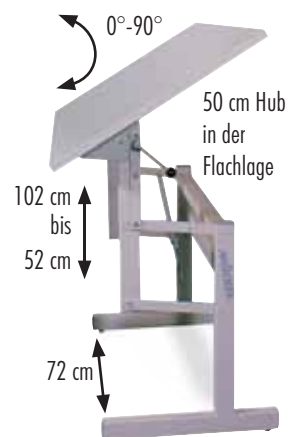

... flexibel, platzsparend, robust

MÖCKEL ergo S 52

Tischplatte:

Dekor: grau
Form 001 - spitze Ecken



Format:

80 x 60 cm
100 x 70 cm
120 x 70 cm
100 x 80 cm
120 x 80 cm
140 x 80 cm

Artikel Nr.:

6430700001
6430700002
6430700003
6430700004
6430700005
6430700006

Optional Zubehör: 01 | 04 | 05 | 10 | 11 | 12 | 13 | 14 | 15 | 20 | 21 | 22 | 25 | 35 | 50 | 61 | 62 | 70 | 71 | 80 | 81 | 84 | 90



Dekor: buche
Form 001 - spitze Ecken



80 x 60 cm
100 x 70 cm
120 x 70 cm
100 x 80 cm
120 x 80 cm
140 x 80 cm

6430700007
6430700008
6430700009
6430700010
6430700011
6430700012

Optional Zubehör: 01 | 04 | 05 | 10 | 11 | 12 | 13 | 14 | 15 | 20 | 21 | 22 | 25 | 35 | 50 | 61 | 62 | 70 | 71 | 80 | 81 | 84 | 90



21

Tischplatte:

Dekor: grau
Form 002 - runde Ecken



Format:

80 x 60 cm
100 x 70 cm
120 x 70 cm
100 x 80 cm
120 x 80 cm
140 x 80 cm

Artikel Nr.:

6430700013
6430700014
6430700015
6430700016
6430700017
6430700018

Optional Zubehör: 01 | 04 | 05 | 10 | 11 | 12 | 13 | 14 | 15 | 20 | 21 | 22 | 25 | 35 | 50 | 61 | 62 | 70 | 71 | 80 | 81 | 84 | 90



abgebildete Rollen sind Zubehör

Dekor: buche
Form 002 - runde Ecken



80 x 60 cm
100 x 70 cm
120 x 70 cm
100 x 80 cm
120 x 80 cm
140 x 80 cm

6430700019
6430700020
6430700021
6430700022
6430700023
6430700024

Optional Zubehör: 01 | 04 | 05 | 10 | 11 | 12 | 13 | 14 | 15 | 20 | 21 | 22 | 25 | 35 | 50 | 61 | 62 | 70 | 71 | 80 | 81 | 84 | 90



Zubehör

Sie erreichen eine optimale Anpassung an Ihre Bedürfnisse mit dem auf unsere Tischmodelle abgestimmten Zubehör.

Zum Beispiel sind eine Anschlagsschiene, Ablagetablets, Bockrollen, Drehkranz Gelenkrollen, Stützlineal etc. möglich.



Anschlagsschiene flach **10**, mit einem Griff versenkbar, als Zubehör für neigbare Tischplatten unbedingt zu empfehlen



4 Drehkranz Gelenkrollen 360° drehend mit Bremse **01** bei gleicher Tischhöhe als Zubehör erhältlich



MÖCKEL ergo S 72 das Multitalent

Leicht zu verstellen, universell
und robust in der Anwendung;
dazu von beiden Seiten gut
zugänglich.

Im Alltag, fürs Hobby ...
für Menschen von 4XS bis 5XL
und auf jeden Fall
für die Gesundheit



22



MÖCKEL ergo S 72 einer für Alles

Vielseitigkeit³

Der ergo S ist flexibel einsetzbar überall da, wo wechselnde Körperhaltungen gefordert sind und verschiedene Personen den selben Tisch benutzen.



der gute Freund
in allen Lebenslagen



MÖCKEL ergo S 72

körpergerecht einstellbar



Höhen- und neigungsverstellbarer Tisch. Flexibel einsetzbarer Tisch bei Arbeiten mit stetig wechselnden Körperhaltungen oder dort, wo verschiedene Personen den selben Tisch benutzen.

In Schulungsräumen, Studios, Büros, Kreativ-Arbeitsplätzen und in Hobbyräumen ein unverzichtbarer Tisch.

Spielend leicht sind alle Funktionen mit einem Griff körpergerecht einstellbar.

DATEN & TECHNIK:

- Stufenlos variable Tischhöhe von 72 bis 122 cm durch Schnellverstellung
- 50 cm Hub in der Flachlage
- Platte stufenlos von 0° bis 90° neigbar
- Stabile Plattenstellungen, komfortable Bedienung
- Eine Handkurbel löst und arretiert die Lamellenbremse für die Höhen- und Neigungsverstellung
- Völliger Gewichtsausgleich der Tischplatte über stufenlos regulierbaren Höhenlift, bis ca. 30 kg (formatabhängig) – einfachste Bedienung per Kurbel
- Gestellinnenbreite 72 cm
- Mechanik zusammenschiebbar
- Tischplatte allseitig kunststoffbeschichtet, mit hoher Kratz- und Abriebfestigkeit
- Gestell umweltfreundlich pulverbeschichtet, lichtgrau RAL 7035
- 4 verstellbare Schraubfüße für unebene Böden

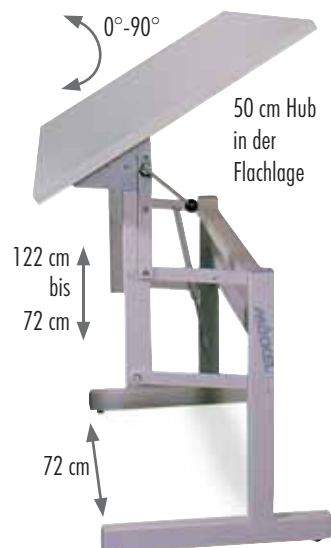

MÖCKEL ergo S 72

Tischplatte:

Dekor: grau
Form 001 - spitze Ecken



Format:

80 x 60 cm
100 x 70 cm
120 x 70 cm
100 x 80 cm
120 x 80 cm
140 x 80 cm

Artikel Nr.:

6430900001
6430900002
6430900003
6430900004
6430900005
6430900006

O. Z.: 01 | 04 | 05 | 10 | 11 | 12 | 13 | 14 | 15 | 20 | 21 | 22 | 25 | 35 | 50 | 61 | 62 | 70 | 71 | 80 | 81 | 82 | 83 | 84 | 90



Dekor: buche
Form 001 - spitze Ecken



80 x 60 cm
100 x 70 cm
120 x 70 cm
100 x 80 cm
120 x 80 cm
140 x 80 cm

6430900007
6430900008
6430900009
6430900010
6430900011
6430900012

O. Z.: 01 | 04 | 05 | 10 | 11 | 12 | 13 | 14 | 15 | 20 | 21 | 22 | 25 | 35 | 50 | 61 | 62 | 70 | 71 | 80 | 81 | 82 | 83 | 84 | 90



25

Tischplatte:

Dekor: grau
Form 002 - runde Ecken



Format:

80 x 60 cm
100 x 70 cm
120 x 70 cm
100 x 80 cm
120 x 80 cm
140 x 80 cm

Artikel Nr.:

6430900013
6430900014
6430900015
6430900016
6430900017
6430900018

O. Z.: 01 | 04 | 05 | 10 | 11 | 12 | 13 | 14 | 15 | 20 | 21 | 22 | 25 | 35 | 50 | 61 | 62 | 70 | 71 | 80 | 81 | 82 | 83 | 84 | 90



Dekor: buche
Form 002 - runde Ecken



80 x 60 cm
100 x 70 cm
120 x 70 cm
100 x 80 cm
120 x 80 cm
140 x 80 cm

6430900019
6430900020
6430900021
6430900022
6430900023
6430900024

O. Z.: 01 | 04 | 05 | 10 | 11 | 12 | 13 | 14 | 15 | 20 | 21 | 22 | 25 | 35 | 50 | 61 | 62 | 70 | 71 | 80 | 81 | 82 | 83 | 84 | 90

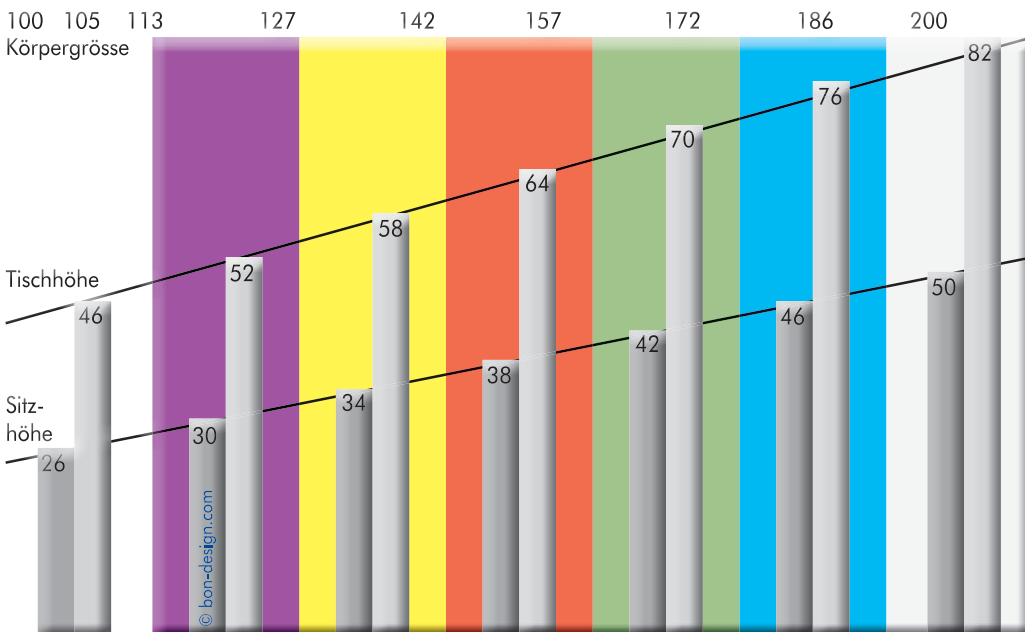

So stellen Sie die Sitz- und Tischhöhe körpergerecht ein.

Zubehör:

Anschlagschiene,
Ablagetablets,
Bockrollen, Drehkranz-
gelenkrollen, Stützlineal,
Komfortbedienung,
Seite 84

MÖCKEL ergo S 52 R rollstuhlunterfahrbar

Passt sich mit seiner vielfältigen und leichten Verstellbarkeit flexibel jeder Lebenssituation an.



26



Im Alltag,
zu Hause,
im Büro
oder in der Schule -
und für Menschen
mit speziellen
Anforderungen



Vielseitigkeit³
und (er)trägt viel



- grosse Beinfreiheit
- universell und robust
- platzsparend
zusammenschiebbar





Das ergonomische Design mit stufenloser Höhen- und Neigungsverstellung ermöglicht Ihnen richtiges und dynamisches Sitzen. Sie erreichen optimale Arbeitspositionen.

In Kindergärten, Schulen, Schulungsräumen, an Kreativ-Arbeitsplätzen und in Hobbyräumen ein unverzichtbarer Arbeitstisch.

Spielend leicht sind alle Funktionen mit einem Griff körpergerecht einstellbar.

Für Nutzung mit Rollstuhl geeignet.

DATEN & TECHNIK:

- Stufenlos variable Tischhöhe von 52 bis 102 cm durch Schnellverstellung
- 50 cm Hub in der Flachlage
- Platte stufenlos von 0° bis 90° neigbar
- Zusätzlicher Höhenlift verhindert abkippen der Platte bei geöffneter Bremse
- Komfortable Bedienung mittels einem Handhebel
- Stabile Plattenstellungen durch gebremste Schiebelamellen
- Völliger Gewichtsausgleich der Tischplatte über stufenlos regulierbaren Höhenlift, bis ca. 30 kg (formatabhängig) – einfachste Bedienung per Kurbel
- Gestellinnenbreite 72 cm
- Rollstuhlunterfahrbar
- Mechanik zusammenschiebbar
- Tischplatte allseitig kunststoffbeschichtet, mit hoher Kratz- und Abriebfestigkeit
- Gestell umweltfreundlich pulverbeschichtet, lichtgrau RAL 7035
- 4 verstellbare Schraubfüße für unebene Böden – optional mit Rollen



flexibel, platzsparend, robust

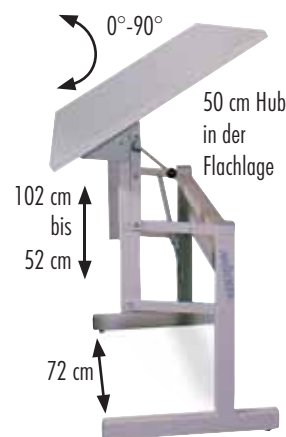

MÖCKEL ergo S 52 R

Tischplatte:

Dekor: grau
Form 001 - spitze Ecken



Format:

80 x 60 cm
100 x 70 cm
120 x 70 cm
100 x 80 cm
120 x 80 cm
140 x 80 cm

Artikel Nr.:

643080001
643080002
643080003
643080004
643080005
643080006

Optional Zubehör: 01 | 04 | 05 | 10 | 11 | 12 | 13 | 14 | 15 | 20 | 21 | 22 | 25 | 35 | 50 | 61 | 62 | 70 | 71 | 80 | 81 | 84 | 90



Dekor: buche
Form 001 - spitze Ecken



80 x 60 cm
100 x 70 cm
120 x 70 cm
100 x 80 cm
120 x 80 cm
140 x 80 cm

643080007
643080008
643080009
643080010
643080011
643080012

Optional Zubehör: 01 | 04 | 05 | 10 | 11 | 12 | 13 | 14 | 15 | 20 | 21 | 22 | 25 | 35 | 50 | 61 | 62 | 70 | 71 | 80 | 81 | 84 | 90



29

Tischplatte:

Dekor: grau
Form 002 - runde Ecken



Format:

80 x 60 cm
100 x 70 cm
120 x 70 cm
100 x 80 cm
120 x 80 cm
140 x 80 cm

Artikel Nr.:

6430800013
6430800014
6430800015
6430800016
6430800017
6430800018

Optional Zubehör: 01 | 04 | 05 | 10 | 11 | 12 | 13 | 14 | 15 | 20 | 21 | 22 | 25 | 35 | 50 | 61 | 62 | 70 | 71 | 80 | 81 | 84 | 90



*

Dekor: buche
Form 002 - runde Ecken



80 x 60 cm
100 x 70 cm
120 x 70 cm
100 x 80 cm
120 x 80 cm
140 x 80 cm

6430800019
6430800020
6430800021
6430800022
6430800023
6430800024

Optional Zubehör: 01 | 04 | 05 | 10 | 11 | 12 | 13 | 14 | 15 | 20 | 21 | 22 | 25 | 35 | 50 | 61 | 62 | 70 | 71 | 80 | 81 | 84 | 90



Tischplatte:

Dekor: grau
Form 003 - runde Ecken
mit Bogenausschnitt



Format:

80 x 60 cm
100 x 70 cm
120 x 70 cm
100 x 80 cm
120 x 80 cm
140 x 80 cm

Artikel Nr.:

6430800025
6430800026
6430800027
6430800028
6430800029
6430800030

Optional Zubehör: 01 | 04 | 05 | 10 | 11 | 12 | 13 | 14 | 15 | 20 | 21 | 22 | 25 | 35 | 50 | 61 | 62 | 70 | 71 | 80 | 81 | 84 | 90



*

Dekor: buche
Form 003 - runde Ecken
mit Bogenausschnitt



80 x 60 cm
100 x 70 cm
120 x 70 cm
100 x 80 cm
120 x 80 cm
140 x 80 cm

6430800031
6430800032
6430800033
6430800034
6430800035
6430800036

Optional Zubehör: 01 | 04 | 05 | 10 | 11 | 12 | 13 | 14 | 15 | 20 | 21 | 22 | 25 | 35 | 50 | 61 | 62 | 70 | 71 | 80 | 81 | 84 | 90



* Abbildung zeigt Produkt mit Zubehör: Drehkranz Gelenkrollen

MÖCKEL ergo S 52 R 1300 - extrabreit für 2



30





körpergerecht einstellbar

Extrabreiter höhen- und neigungsverstellbarer Tisch mit einer Gestellinnenbreite von 122 cm.

Besonders viel Beinfreiheit

Geeignet für grosse Plattenformate

Für Kreativ-Arbeitsplätze

Spielend leicht sind alle Funktionen mit einem Griff körpergerecht einstellbar.

Für Nutzung mit Rollstuhl ideal geeignet.



DATEN & TECHNIK:

- Stufenlos variable Tischhöhe von 52 bis 102 cm durch Schnellverstellung
- 50 cm Hub in der Flachlage
- Platte stufenlos von 0° bis 90° neigbar
- Zusätzlicher Höhenlift, links, verhindert abkippen der Platte bei geöffneter Bremse
- Eine Handkurbel löst und arretiert die Lamellenbremse für die Höhen- und Neigungsverstellung
- Stabile Plattenstellungen durch gebremste Schiebelamellen
- Völliger Gewichtsausgleich der Tischplatte über stufenlos regulierbaren Höhenlift, links, bis ca. 30 kg (formatabhängig)
 - einfachste Bedienung per Kurbel
- Extra Höhenlift, rechts, für große bzw. schwere Tischplatten
- Gestellinnenbreite 122 cm
- Rollstuhlunterfahrbar
- Mechanik zusammenschiebbar
- Tischplatte allseitig kunststoffbeschichtet, mit hoher Kratz- und Abriebfestigkeit
- Gestell umweltfreundlich pulverbeschichtet, lichtgrau RAL 7035
- 4 verstellbare Schraubfüße für unebene Böden
 - optional mit Rollen

... flexibel, platzsparend, robust

MÖCKEL ergo S 52 R 1300

Tischplatte:

Dekor: grau
Form 001 - spitze Ecken



Format:

130 x 60 cm
140 x 80 cm
160 x 80 cm
150 x 100 cm
170 x 100 cm

Artikel Nr.:

6432400001
6432400002
6432400003
6432400004
6432400005

Opt. Zub.: 01 | 04 | 05 | 10 | 11 | 12 | 13 | 14 | 15 | 20 | 21 | 22 | 25 | 35 | 50 | 61 | 62 | 70 | 71 | 80 | 81 | 84 | 90



Dekor: buche
Form 001 - spitze Ecken



130 x 60 cm
140 x 80 cm
160 x 80 cm
150 x 100 cm
170 x 100 cm

6432400006
6432400007
6432400008
6432400009
6432400010

Opt. Zub.: 01 | 04 | 05 | 10 | 11 | 12 | 13 | 14 | 15 | 20 | 21 | 22 | 25 | 35 | 50 | 61 | 62 | 70 | 71 | 80 | 81 | 84 | 90



Tischplatte:

Dekor: grau
Form 002 - runde Ecken



Format:

130 x 60 cm
140 x 80 cm
160 x 80 cm
150 x 100 cm
170 x 100 cm

Artikel Nr.:

6432400011
6432400012
6432400013
6432400014
6432400015

Opt. Zub.: 01 | 04 | 05 | 10 | 11 | 12 | 13 | 14 | 15 | 20 | 21 | 22 | 25 | 35 | 50 | 61 | 62 | 70 | 71 | 80 | 81 | 84 | 90



Dekor: buche
Form 002 - runde Ecken



130 x 60 cm
140 x 80 cm
160 x 80 cm
150 x 100 cm
170 x 100 cm

6432400016
6432400017
6432400018
6432400019
6432400020

Opt. Zub.: 01 | 04 | 05 | 10 | 11 | 12 | 13 | 14 | 15 | 20 | 21 | 22 | 25 | 35 | 50 | 61 | 62 | 70 | 71 | 80 | 81 | 84 | 90



Tischplatte:

Dekor: grau
Form 003 - runde Ecken
mit Bogenausschnitt



Format:

130 x 60 cm
140 x 80 cm
160 x 80 cm
150 x 100 cm
170 x 100 cm

Artikel Nr.:

6432400021
6432400022
6432400023
6432400024
6432400025

Opt. Zub.: 01 | 04 | 05 | 10 | 11 | 12 | 13 | 14 | 15 | 20 | 21 | 22 | 25 | 35 | 50 | 61 | 62 | 70 | 71 | 80 | 81 | 84 | 90



Dekor: buche
Form 003 - runde Ecken
mit Bogenausschnitt



130 x 60 cm
140 x 80 cm
160 x 80 cm
150 x 100 cm
170 x 100 cm

6432400026
6432400027
6432400028
6432400029
6432400030

Opt. Zub.: 01 | 04 | 05 | 10 | 11 | 12 | 13 | 14 | 15 | 20 | 21 | 22 | 25 | 35 | 50 | 61 | 62 | 70 | 71 | 80 | 81 | 84 | 90



Eine weitere Alternative sind Teleskop-Hubtische mit Rastverstellung - die **variable** Baureihe

für gelegentliche Höhenanpassung



www.moekkel.com

| | |
|------------------------|-----------------------|
| MÖCKEL Startseite | ▶ |
| ergo S + F Tische | ▶ |
| ergo P Tische | ▶ |
| Einsäulentische | ▶ |
| ergo M Tische | ▶ |
| ergo MC | ▶ |
| Kindertische | ▶ |
| Therapiemöbel | ▶ |
| variable Tische | ▶ variabler P1 |
| basic Tische | ▶ variabler P2 |
| Zubehör A-Z | ▶ variabler P3 |
| Infos + Preise | ▶ variabler P4 |
| Zeichenanlagen | ▶ variabler P5 |
| Möckel Shop | ▶ variabler P6 |
| | ▶ variabler P9 |
| | Cebra |



oder Prospektmaterial anfordern



6 Höhen einstellbar

MÖCKEL ergo S 72R rollstuhlunterfahrbar

Für Arbeiten in optimal
angepasster, gesunder
Körperhaltung



34



Im Alltag,
zu Hause,
im Büro
oder in der Schule -
und für Menschen
mit speziellen
Anforderungen

rollstuhlunterfahrbar



Vielseitigkeit³



Egal ob schreiben, malen, basteln oder arbeiten - Sie können sekundenschnell und einfach die Arbeitshöhe des Tisches und die Neigung der Platte an die jeweilige Tätigkeit anpassen.

- grosse Beinfreiheit
- universell und robust
- platzsparend



mit eingelassenem Monitor

MÖCKEL ergo S 72 R **körpergerecht einstellbar**

Mit einem Hebel in der Höhe und Neigung verstellbarer Tisch mit 72 cm Ausgangshöhe in der Flachlage.

Geeignet für stetig wechselnde Körperhaltungen bei Spiel, Arbeit, Therapie oder Hobby.

DATEN & TECHNIK:

- Stufenlos variable Tischhöhe von 72 bis 122 cm durch Schnellverstellung
- 50 cm Hub in der Flachlage
- Platte stufenlos von 0° bis 90° neigbar
- Zusätzlicher Höhenlift verhindert abkippen der Platte bei geöffneter Bremse
- Komfortable Bedienung mittels einem Handhebel
- Stabile Plattenstellungen durch gebremste Schiebelamellen
- Völliger Gewichtsausgleich der Tischplatte über stufenlos regulierbaren Höhenlift, bis ca. 30 kg (formatabhängig) – einfachste Bedienung per Kurbel
- Gestellinnenbreite 72 cm
- Rollstuhlunterfahrbar
- Mechanik zusammenschiebbar
- Tischplatte allseitig kunststoffbeschichtet, mit hoher Kratz- und Abriebfestigkeit
- Gestell umweltfreundlich pulverbeschichtet, lichtgrau RAL 7035
- 4 verstellbare Schraubfüße für unebene Böden – optional mit Rollen



**flexibel
platzsparend
robust**

Sie erreichen eine optimale Anpassung an Ihre Bedürfnisse mit dem auf unsere Tischmodelle abgestimmten Zubehör.

Eine Anschlagsschiene, Ablagen, Rollen, Stützlineal etc.

möglich. Das passende Zubehör ist mit Kennziffern

z.B. **01** **04** benannt, die Sie in der Zubehörliste finden.

MÖCKEL ergo S 72 R

Tischplatte:

Dekor: grau
Form 001 - spitze Ecken



Format:

80 x 60 cm
100 x 70 cm
120 x 70 cm
100 x 80 cm
120 x 80 cm
140 x 80 cm

Artikel Nr.:

643100001
643100002
643100003
643100004
643100005
643100006

Optional Zubehör: 01 | 04 | 05 | 10 | 11 | 12 | 13 | 14 | 15 | 20 | 21 | 22 | 25 | 35 | 50 | 61 | 62 | 70 | 71 | 80 | 81 | 82 | 83 | 84 | 90



Dekor: buche
Form 001 - spitze Ecken



80 x 60 cm
100 x 70 cm
120 x 70 cm
100 x 80 cm
120 x 80 cm
140 x 80 cm

643100007
643100008
643100009
643100010
643100011
643100012

Optional Zubehör: 01 | 04 | 05 | 10 | 11 | 12 | 13 | 14 | 15 | 20 | 21 | 22 | 25 | 35 | 50 | 61 | 62 | 70 | 71 | 80 | 81 | 82 | 83 | 84 | 90



37

Tischplatte:

Dekor: grau
Form 002 - runde Ecken



Format:

80 x 60 cm
100 x 70 cm
120 x 70 cm
100 x 80 cm
120 x 80 cm
140 x 80 cm

Artikel Nr.:

643100013
643100014
643100015
643100016
643100017
643100018

Optional Zubehör: 01 | 04 | 05 | 10 | 11 | 12 | 13 | 14 | 15 | 20 | 21 | 22 | 25 | 35 | 50 | 61 | 62 | 70 | 71 | 80 | 81 | 82 | 83 | 84 | 90



Dekor: buche
Form 002 - runde Ecken



80 x 60 cm
100 x 70 cm
120 x 70 cm
100 x 80 cm
120 x 80 cm
140 x 80 cm

643100019
643100020
643100021
643100022
643100023
643100024

Optional Zubehör: 01 | 04 | 05 | 10 | 11 | 12 | 13 | 14 | 15 | 20 | 21 | 22 | 25 | 35 | 50 | 61 | 62 | 70 | 71 | 80 | 81 | 82 | 83 | 84 | 90



Tischplatte:

Dekor: grau
Form 003 - runde Ecken
mit Bogenausschnitt



Format:

80 x 60 cm
100 x 70 cm
120 x 70 cm
100 x 80 cm
120 x 80 cm
140 x 80 cm

Artikel Nr.:

643100025
643100026
643100027
643100028
643100029
643100030

Optional Zubehör: 01 | 04 | 05 | 10 | 11 | 12 | 13 | 14 | 15 | 20 | 21 | 22 | 25 | 35 | 50 | 61 | 62 | 70 | 71 | 80 | 81 | 82 | 83 | 84 | 90



Dekor: buche
Form 003 - runde Ecken
mit Bogenausschnitt



80 x 60 cm
100 x 70 cm
120 x 70 cm
100 x 80 cm
120 x 80 cm
140 x 80 cm

643100031
643100032
643100033
643100034
643100035
643100036

Optional Zubehör: 01 | 04 | 05 | 10 | 11 | 12 | 13 | 14 | 15 | 20 | 21 | 22 | 25 | 35 | 50 | 61 | 62 | 70 | 71 | 80 | 81 | 82 | 83 | 84 | 90



MÖCKEL ergo S 47 W Wand-Tisch



38



Noch mehr Raumökonomie geht nicht!



Höhen- und neigungsverstellbarer Tisch.

Spielend leicht sind alle Funktionen mit einem Griff körpergerecht einstellbar.

... flexibel, platzsparend, robust

DATEN & TECHNIK:

- Stufenlos variable Tischhöhe von 47 bis 97 cm
- 50 cm Hub in der Flachlage gemessen
- Platte stufenlos von 0° bis 90° neigbar
- Zusätzlicher Höhenlift, links, verhindert abkippen der Platte bei geöffneter Bremse
- Schnellverstellung – sofort in gewünschter Position – mittels nur einem Handhebel für bequeme Tischverstellung, leichtes Lösen bzw. Feststellen der Lamellenbremse arretiert den Tisch in jeder Höhe und Neigung.
- Stabile Plattenstellungen durch gebremste Schiebelamellen
- Völliger Gewichtsausgleich der Tischplatte über stufenlos regulierbaren Höhenlift, links, bis ca. 30 kg (formatabhängig) – einfachste Bedienung per Kurbel
- Gestellinnenbreite 72 cm
- Rollstuhlunterfahrbar
- Mechanik zusammenschiebbar
- Tischplatte allseitig kunststoffbeschichtet, mit hoher Kratz- und Abriebfestigkeit
- Gestell umweltfreundlich pulverbeschichtet, lichtgrau RAL 7035
- 2 verstellbare Schraubfüße zur Feinjustierung des Gestells am Boden



MÖCKEL ergo S 47 W

Tischplatte:

Dekor: grau
Form 001 - spitze Ecken



Format:

80 x 60 cm
100 x 60 cm
130 x 60 cm

Artikel Nr.:

6432600001
6432600002
6432600003

Optional Zubehör: 10 | 11 | 12 | 13 | 14 | 15 | 21 | 22 | 25 | 35 | 50 | 84



Dekor: buche
Form 001 - spitze Ecken



80 x 60 cm
100 x 60 cm
130 x 60 cm

6432600004
6432600005
6432600006

Optional Zubehör: 10 | 11 | 12 | 13 | 14 | 15 | 21 | 22 | 25 | 35 | 50 | 84



Tischplatte:

Dekor: grau
Form 002 - runde Ecken



Format:

80 x 60 cm
100 x 60 cm
130 x 60 cm

Artikel Nr.:

6432600007
6432600008
6432600009

Optional Zubehör: 10 | 11 | 12 | 13 | 14 | 15 | 21 | 22 | 25 | 35 | 50 | 84



Dekor: buche
Form 002 - runde Ecken



80 x 60 cm
100 x 60 cm
130 x 60 cm

6432600010
6432600011
6432600012

Optional Zubehör: 10 | 11 | 12 | 13 | 14 | 15 | 21 | 22 | 25 | 35 | 50 | 84



Tischplatte:

Dekor: grau
Form 003 - runde Ecken
mit Bogenausschnitt



Format:

80 x 60 cm
100 x 60 cm
130 x 60 cm

Artikel Nr.:

6432600013
6432600014
6432600015

Optional Zubehör: 10 | 11 | 12 | 13 | 14 | 15 | 21 | 22 | 25 | 35 | 50 | 84



Dekor: buche
Form 003 - runde Ecken
mit Bogenausschnitt



80 x 60 cm
100 x 60 cm
130 x 60 cm

6432600016
6432600017
6432600018

Optional Zubehör: 10 | 11 | 12 | 13 | 14 | 15 | 21 | 22 | 25 | 35 | 50 | 84



MÖCKEL ergo S 67 W Wand-Tisch



41

Ein gesunder Tisch -
lässt Raum für Bewegung





Höhen- und neigungsverstellbarer Tisch.
Alle Funktionen mit einem Bedienhebel platz- und zeitsparend einstellbar.

Speziell für geringe Platzverhältnisse entwickelt.

DATEN & TECHNIK:

- Stufenlos variable Tischhöhe von 67 bis 117 cm
- 50 cm Hub in der Flachlage gemessen
- Platte stufenlos von 0° bis 90° neigbar
- Zusätzlicher Höhenlift, links, verhindert abkippen der Platte bei geöffneter Bremse
- Schnellverstellung – sofort in gewünschter Position – mittels nur einem Handhebel für bequeme Tischverstellung, leichtes Lösen bzw. Feststellen der Lamellenbremse arretiert den Tisch in jeder Höhe und Neigung.
- Stabile Plattenstellungen durch gebremste Schiebelamellen
- Völliger Gewichtsausgleich der Tischplatte über stufenlos regulierbaren Höhenlift, links, bis ca. 30 kg (formatabhängig) – einfachste Bedienung per Kurbel
- Gestellinnenbreite 72 cm
- Rollstuhlunterfahrbar
- Mechanik zusammenschiebbar
- Tischplatte allseitig kunststoffbeschichtet, mit hoher Kratz- und Abriebfestigkeit
- Gestell umweltfreundlich pulverbeschichtet, lichtgrau RAL 7035
- 2 verstellbare Schraubfüße zur Feinjustierung des Gestells am Boden

MÖCKEL ergo S 67 W

Tischplatte:

Dekor: grau
Form 001 - spitze Ecken



Format:

80 x 60 cm
100 x 60 cm
130 x 60 cm

Artikel Nr.:

6432700001
6432700002
6432700003

Optional Zubehör: 10 | 11 | 12 | 13 | 14 | 15 | 21 | 22 | 25 | 35 | 50 | 84

Dekor: buche

Form 001 - spitze Ecken



80 x 60 cm
100 x 60 cm
130 x 60 cm

6432700004
6432700005
6432700006

Optional Zubehör: 10 | 11 | 12 | 13 | 14 | 15 | 21 | 22 | 25 | 35 | 50 | 84

Tischplatte:

Dekor: grau
Form 002 - runde Ecken



Format:

80 x 60 cm
100 x 60 cm
130 x 60 cm

Artikel Nr.:

6432700007
6432700008
6432700009

Optional Zubehör: 10 | 11 | 12 | 13 | 14 | 15 | 21 | 22 | 25 | 35 | 50 | 84

Dekor: buche

Form 002 - runde Ecken



80 x 60 cm
100 x 60 cm
130 x 60 cm

6432700010
6432700011
6432700012

Optional Zubehör: 10 | 11 | 12 | 13 | 14 | 15 | 21 | 22 | 25 | 35 | 50 | 84

Tischplatte:

Dekor: grau
Form 003 - runde Ecken
mit Bogenausschnitt



Format:

80 x 60 cm
100 x 60 cm
130 x 60 cm

Artikel Nr.:

6432700013
6432700014
6432700015

Optional Zubehör: 10 | 11 | 12 | 13 | 14 | 15 | 21 | 22 | 25 | 35 | 50 | 84

Dekor: buche

Form 003 - runde Ecken
mit Bogenausschnitt



80 x 60 cm
100 x 60 cm
130 x 60 cm

6432700016
6432700017
6432700018

Optional Zubehör: 10 | 11 | 12 | 13 | 14 | 15 | 21 | 22 | 25 | 35 | 50 | 84



43



MÖCKEL ergo F 72 verstärkter Rahmen



44



Ein starker Typ

Der ergo F wird durch klares Design, stabile Konstruktion für große Plattenformate zum idealen Arbeitstisch.



körpergerecht einstellbar





Der MÖCKEL ergo F ist ein optimaler, flexibler und standfester Arbeits- und Werkstisch für besondere Ansprüche.

Er ist komfortabel bedienbar und für höchste Beanspruchung geeignet.

Das ergonomische Design mit stufenloser Höhen- und Neigungsverstellung ermöglicht Ihnen sekundenschnelle Anpassung an wechselnde Arbeitspositionen.



DATEN & TECHNIK:

- Stufenlos variable Tischhöhe von 72 bis 122 cm durch Schnellverstellung
- 50 cm Hub in der Flachlage
- Platte stufenlos von 0° bis 90° neigbar
- Besonders stabiles Gestell durch verstärkten Rohrquerschnitt für hohe Beanspruchung
- Komfortable Bedienung – mittels nur einem Handhebel löst und arretiert die Lamellenbremse die stufenlose Höhen- und Neigungsverstellung
- Stabile Plattenstellungen – durch gebremste Schiebelamellen
- Völliger Gewichtsausgleich der Tischplatte über stufenlos regulierbaren Höhenlift, links, bis ca. 30 kg (formatabhängig) – einfachste Bedienung per Kurbel
- Gestellinnenbreite 72 cm
- Mechanik zusammenschiebbar
- Tischplatte allseitig kunststoffbeschichtet, mit hoher Kratz- und Abriebfestigkeit
- Gestell umweltfreundlich pulverbeschichtet, lichtgrau RAL 7035
- 4 verstellbare Schraubfüße für unebene Böden

Zubehör:

Anschlagschiene,
Ablagetablets,
Bockrollen, Drehrollen,
Stützlineal,
Komfortbedienung,
Seiten 84-87



MÖCKEL ergo F 72

Tischplatte:

Dekor: grau
Form 001 - spitze Ecken



Format

100 x 70 cm
120 x 70 cm
100 x 80 cm
120 x 80 cm
140 x 80 cm
160 x 80 cm
150 x 100 cm
170 x 100 cm

Artikel Nr.:

6431300001
6431300002
6431300003
6431300004
6431300005
6431300006
6431300007
6431300008

Optional Zubehör: 03 | 04 | 10 | 11 | 12 | 13 | 14 | 15 | 20 | 21 | 25 | 35 | 50 | 61 | 62 | 70 | 71 | 80 | 81 | 82 | 83 | 84



Dekor: buche
Form 001 - spitze Ecken



100 x 70 cm
120 x 70 cm
100 x 80 cm
120 x 80 cm
140 x 80 cm
160 x 80 cm
150 x 100 cm
170 x 100 cm

6431300009
6431300010
6431300011
6431300012
6431300013
6431300014
6431300015
6431300016

Optional Zubehör: 03 | 04 | 10 | 11 | 12 | 13 | 14 | 15 | 20 | 21 | 25 | 35 | 50 | 61 | 62 | 70 | 71 | 80 | 81 | 82 | 83 | 84



Tischplatte:

Dekor: grau
Form 002 - runde Ecken



Format

100 x 70 cm
120 x 70 cm
100 x 80 cm
120 x 80 cm
140 x 80 cm
160 x 80 cm
150 x 100 cm
170 x 100 cm

Artikel Nr.:

6431300017
6431300018
6431300019
6431300020
6431300021
6431300022
6431300023
6431300024

Optional Zubehör: 03 | 04 | 10 | 11 | 12 | 13 | 14 | 15 | 20 | 21 | 25 | 35 | 50 | 61 | 62 | 70 | 71 | 80 | 81 | 82 | 83 | 84



Dekor: buche
Form 002 - runde Ecken



100 x 70 cm
120 x 70 cm
100 x 80 cm
120 x 80 cm
140 x 80 cm
160 x 80 cm
150 x 100 cm
170 x 100 cm

6431300025
6431300026
6431300027
6431300028
6431300029
6431300030
6431300031
6431300032

Optional Zubehör: 03 | 04 | 10 | 11 | 12 | 13 | 14 | 15 | 20 | 21 | 25 | 35 | 50 | 61 | 62 | 70 | 71 | 80 | 81 | 82 | 83 | 84



MÖCKEL

Lernen Sie auch unsere
Teleskop-Hubtische kennen -
die ergo **M** Baureihe

für
entspanntes
Arbeiten

Info: www.moeckel.com

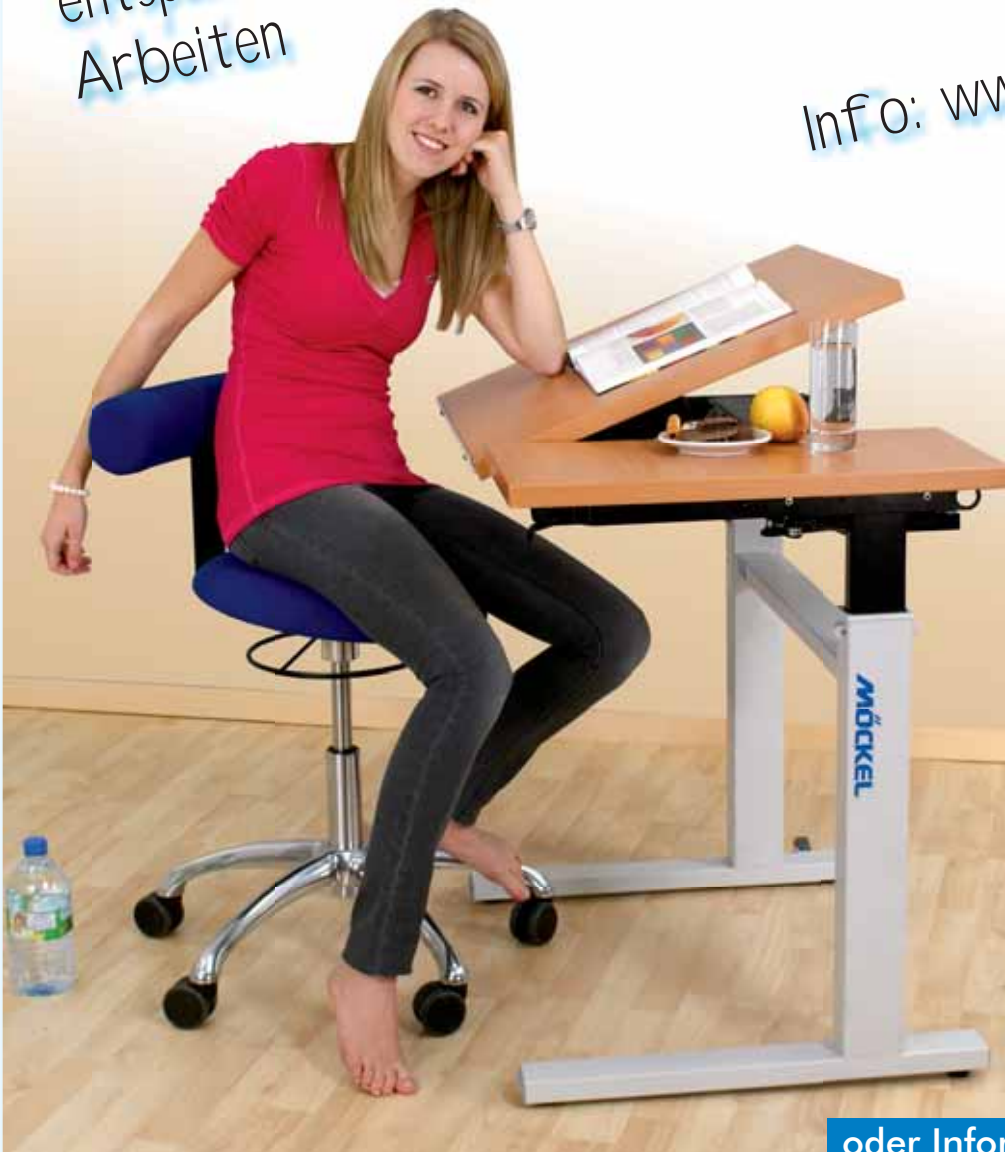

| | |
|------------------------|----------------|
| MÖCKEL Startseite ▶ | |
| ergo S + F Tische ▶ | |
| ergo P Tische ▶ | |
| Einsäulentische ▶ | |
| ergo M Tische ▶ | ergo M1 |
| ergo MC ▶ | ergo M 1 R |
| Kindertische ▶ | ergo M2 |
| Therapiemöbel ▶ | ergo M 2 R |
| variable Tische ▶ | ergo M2 54 |
| basic Tische ▶ | ergo M3 R |
| Zubehör A-Z ▶ | ergo M5 |
| Infos + Preise ▶ | ergo M6 |
| Zeichenanlagen ▶ | ergo M7 |
| Möckel Shop ▶ | ergo M 7 R |
| | ergo M7 3 ▶ |
| | ergo M8 |
| | ergo MC ▶ |
| | ergo MC R |
| | ergo M10 R |



47

oder Informationsmaterial anfordern



MÖCKEL ergo P 1 52 R vielseitig einsetzbar

- Platte immer waagrecht
- leicht+schnell in die ergonomisch richtige Höhe
- universell und robust
- grosse Beinfreiheit



48



rollstuhlunterfahrbar

Passend für jedes Alter.

Tischhöhe von 52 cm bis 102 cm;
geeignet als Sitz-Stehtisch bis zu einer
Körpergröße von ca. 165 cm.
(Als normaler Schreibtisch bis 215 cm
Körpergröße - je nach Plattenformat)

MÖCKEL ergo P1 52 R



49



Passt immer:
für Hobby,
Schule & Co.

mehr Beinfreiheit





Höhenverstellbarer Tisch mit 52 cm Ausgangshöhe in der Flachlage.
Geeignet für stetig wechselnde Körperhaltungen bei Spiel, Arbeit oder Hobby.
Für Nutzung mit Rollstuhl geeignet.

DATEN & TECHNIK:

- Stufenlos variable Tischhöhe von 52 bis 102 cm per Schnellverstellung
- 50 cm Hub
- Lamellenbremse für stabile Tischplattenstellungen bedienbar durch Handkurbel
- Völliger Gewichtsausgleich der Tischplatte über stufenlos regulierbaren Höhenlift, bis ca. 30 kg (formatabhängig)
– einfachste Bedienung per Kurbel
- Tischplatte allseitig kunststoffbeschichtet, mit hoher Kratz- und Abriebfestigkeit
- Gestellinnenbreite 72 cm
- Gestell umweltfreundlich pulverbeschichtet, lichtgrau RAL 7035
- 4 verstellbare Schraubfüße für unebene Böden

... flexibel, vielseitig, stabil



Sie erreichen eine optimale Anpassung an Ihre Bedürfnisse mit dem auf unsere Tischmodelle abgestimmten Zubehör. Ablagen, PC/CPU-Halter, Kabelführungen, Rollen, etc. sind möglich. Das passende Zubehör ist mit Kennziffern z.B. **01 04** benannt, die Sie in der Zubehörliste finden.

MÖCKEL ergo P1 52 R

Tischplatte:

Dekor: grau
Form 001 - spitze Ecken



Format:

80 x 60 cm
100 x 70 cm
120 x 70 cm
100 x 80 cm
120 x 80 cm
140 x 80 cm
140 x 100 cm

Artikel Nr.:

6431500001
6431500002
6431500003
6431500004
6431500005
6431500006
6431500007

Optional Zubehör: 01 | 04 | 05 | 10 | 11 | 12 | 13 | 14 | 20 | 22 | 25 | 36 | 50 | 60 | 61 | 62 | 63 | 70 | 71 | 80 | 81 | 84 | 90



Dekor: buche
Form 001 - spitze Ecken



80 x 60 cm
100 x 70 cm
120 x 70 cm
100 x 80 cm
120 x 80 cm
140 x 80 cm
140 x 100 cm

6431500008
6431500009
6431500010
6431500011
6431500012
6431500013
6431500014

Optional Zubehör: 01 | 04 | 05 | 10 | 11 | 12 | 13 | 14 | 20 | 22 | 25 | 36 | 50 | 60 | 61 | 62 | 63 | 70 | 71 | 80 | 81 | 84 | 90



51

Tischplatte:

Dekor: grau
Form 002 - runde Ecken



Format:

80 x 60 cm
100 x 70 cm
120 x 70 cm
100 x 80 cm
120 x 80 cm
140 x 80 cm
140 x 100 cm

Artikel Nr.:

6431500015
6431500016
6431500017
6431500018
6431500019
6431500020
6431500021

Optional Zubehör: 01 | 04 | 05 | 10 | 11 | 12 | 13 | 14 | 20 | 22 | 25 | 36 | 50 | 60 | 61 | 62 | 63 | 70 | 71 | 80 | 81 | 84 | 90



Dekor: buche
Form 002 - runde Ecken



80 x 60 cm
100 x 70 cm
120 x 70 cm
100 x 80 cm
120 x 80 cm
140 x 80 cm
140 x 100 cm

6431500022
6431500023
6431500024
6431500025
6431500026
6431500027
6431500028

Optional Zubehör: 01 | 04 | 05 | 10 | 11 | 12 | 13 | 14 | 20 | 22 | 25 | 36 | 50 | 60 | 61 | 62 | 63 | 70 | 71 | 80 | 81 | 84 | 90



Tischplatte:

Dekor: grau
Form 003 - runde Ecken
mit Bogenausschnitt



Format:

80 x 60 cm
100 x 70 cm
120 x 70 cm
100 x 80 cm
120 x 80 cm
140 x 80 cm
140 x 100 cm

Artikel Nr.:

6431500029
6431500030
6431500031
6431500032
6431500033
6431500034
6431500035

Optional Zubehör: 01 | 04 | 05 | 10 | 11 | 12 | 13 | 14 | 20 | 22 | 25 | 36 | 50 | 60 | 61 | 62 | 63 | 70 | 71 | 80 | 81 | 84 | 90



Dekor: buche
Form 003 - runde Ecken
mit Bogenausschnitt



80 x 60 cm
100 x 70 cm
120 x 70 cm
100 x 80 cm
120 x 80 cm
140 x 80 cm
140 x 100 cm

6431500036
6431500037
6431500038
6431500039
6431500040
6431500041
6431500042

Optional Zubehör: 01 | 04 | 05 | 10 | 11 | 12 | 13 | 14 | 20 | 22 | 25 | 36 | 50 | 60 | 61 | 62 | 63 | 70 | 71 | 80 | 81 | 84 | 90



MÖCKEL ergo P 1 72 R ohne Neigung

Abwechselnd stehen und sitzen entlastet die Wirbelsäule und bietet mehr Bewegung für Wirbel und Bandscheiben.

Ihre Muskulatur bleibt bei wechselnder Körperhaltung beweglich und der Kreislauf wird angeregt.



52



gar nicht so uncool
mit Möbeln
vom Möckel



Passend für jede Grösse.

Tischhöhe von 72 cm bis 122 cm;
geeignet als Sitz-Stehtisch bis zu einer
Körpergröße von ca. 198 cm
(Als normaler Schreibtisch bis 215 cm
Körpergröße - je nach Plattenformat)

MÖCKEL ergo P1 72 R mehr Beinfreiheit

DER EDV-Arbeitsplatz
für Hobby, Schule & Beruf



53





Stabil und sicher schweben Ihr PC und alle Zusatzgeräte mitsamt den Schreibtischutensilien von Sitz- zur Stehhöhe. Praktisches Zubehör optimiert Ihren Arbeitsplatz.

Für Nutzung mit Rollstuhl geeignet.

DATEN & TECHNIK:

- Stufenlos variable Tischhöhe von 72 bis 122 cm per Schnellverstellung
- 50 cm Hub
- Lamellenbremse für stabile Tischplattenstellungen bedienbar durch Handkurbel
- Völliger Gewichtsausgleich der Tischplatte über stufenlos regulierbaren Höhenlift, bis ca. 30 kg (formatabhängig) – einfachste Bedienung per Kurbel
- Tischplatte allseitig kunststoffbeschichtet, mit hoher Kratz- und Abriebfestigkeit
- Gestellinnenbreite 72 cm
- Gestell umweltfreundlich pulverbeschichtet, lichtgrau RAL 7035
- 4 verstellbare Schraubfüße für unebene Böden

... flexibel, vielseitig, stabil



Tischplatte:

Dekor: grau
Form 001 - spitze Ecken



Format:

80 x 60 cm
100 x 70 cm
120 x 70 cm
100 x 80 cm
120 x 80 cm
140 x 80 cm
140 x 100 cm

Artikel Nr.:

6431700001
6431700002
6431700003
6431700004
6431700005
6431700006
6431700007

Optional Zubehör: 01 | 04 | 05 | 10 | 11 | 12 | 13 | 14 | 20 | 22 | 25 | 36 | 50 | 60 | 61 | 62 | 63 | 70 | 71 | 80 | 81 | 82 | 83 | 84 | 90



Dekor: buche
Form 001 - spitze Ecken



80 x 60 cm
100 x 70 cm
120 x 70 cm
100 x 80 cm
120 x 80 cm
140 x 80 cm
140 x 100 cm

6431700008
6431700009
6431700010
6431700011
6431700012
6431700013
6431700014

Optional Zubehör: 01 | 04 | 05 | 10 | 11 | 12 | 13 | 14 | 20 | 22 | 25 | 36 | 50 | 60 | 61 | 62 | 63 | 70 | 71 | 80 | 81 | 82 | 83 | 84 | 90



55

Tischplatte:

Dekor: grau
Form 002 - runde Ecken



Format:

80 x 60 cm
100 x 70 cm
120 x 70 cm
100 x 80 cm
120 x 80 cm
140 x 80 cm
140 x 100 cm

Artikel Nr.:

6431700015
6431700016
6431700017
6431700018
6431700019
6431700020
6431700021

Optional Zubehör: 01 | 04 | 05 | 10 | 11 | 12 | 13 | 14 | 20 | 22 | 25 | 36 | 50 | 60 | 61 | 62 | 63 | 70 | 71 | 80 | 81 | 82 | 83 | 84 | 90



Dekor: buche
Form 002 - runde Ecken



80 x 60 cm
100 x 70 cm
120 x 70 cm
100 x 80 cm
120 x 80 cm
140 x 80 cm
140 x 100 cm

6431700022
6431700023
6431700024
6431700025
6431700026
6431700027
6431700028

Optional Zubehör: 01 | 04 | 05 | 10 | 11 | 12 | 13 | 14 | 20 | 22 | 25 | 36 | 50 | 60 | 61 | 62 | 63 | 70 | 71 | 80 | 81 | 82 | 83 | 84 | 90



Tischplatte:

Dekor: grau
Form 003 - runde Ecken
mit Bogenausschnitt



Format:

80 x 60 cm
100 x 70 cm
120 x 70 cm
100 x 80 cm
120 x 80 cm
140 x 80 cm
140 x 100 cm

Artikel Nr.:

6431700029
6431700030
6431700031
6431700032
6431700033
6431700034
6431700035

Optional Zubehör: 01 | 04 | 05 | 10 | 11 | 12 | 13 | 14 | 20 | 22 | 25 | 36 | 50 | 60 | 61 | 62 | 63 | 70 | 71 | 80 | 81 | 82 | 83 | 84 | 90



Dekor: buche
Form 003 - runde Ecken
mit Bogenausschnitt



80 x 60 cm
100 x 70 cm
120 x 70 cm
100 x 80 cm
120 x 80 cm
140 x 80 cm
140 x 100 cm

6431700036
6431700037
6431700038
6431700039
6431700040
6431700041
6431700042

Optional Zubehör: 01 | 04 | 05 | 10 | 11 | 12 | 13 | 14 | 20 | 22 | 25 | 36 | 50 | 60 | 61 | 62 | 63 | 70 | 71 | 80 | 81 | 82 | 83 | 84 | 90



MÖCKEL ergo P2 52 R Jugendtisch

Die neue Generation

Gesundes Sitz-Steh-Verhalten von Anfang an eingeübt fördert dauerhaft die Gesundheit.



56



- separat in Höhe und Neigung anzupassen
- leicht+schnell verstellbar
- universell+robust
- grosse Beinfreiheit

MÖCKEL ergo P2 52 R

Höhe und Neigung
separat verstellbar



57

hey cool !



MÖCKEL ergo P2 52 R



In Höhe und Neigung verstellbarer Tisch mit 52 cm Ausgangshöhe in der Flachlage. Geeignet für stetig wechselnde Körperhaltungen bei Spiel, Arbeit, Therapie oder Hobby. Für Nutzung mit Rollstuhl geeignet.

DATEN & TECHNIK:

- Stufenlos variable Tischhöhe von 52 bis 102 cm per Schnellverstellung
- 50 cm Hub
- Eine Handkurbel löst und arretiert die Lamellenbremse für die Höhenverstellung
- Stufenlose Neigungsverstellung von 0° bis 85°, mit Gewichtsausgleich, durch separaten Handhebel
- Leichtgängige, komfortable Bedienung
- Lamellenbremse für stabile Tischplattenstellungen, bedienbar durch Handkurbel
- Völliger Gewichtsausgleich der Tischplatte über stufenlos regulierbaren Höhenlift, bis ca. 30 kg (formatabhängig) – einfachste Bedienung per Kurbel
- Tischplatte allseitig kunststoffbeschichtet, mit hoher Kratz- und Abriebfestigkeit
- Gestellinnenbreite 72 cm
- Gestell umweltfreundlich pulverbeschichtet, lichtgrau RAL 7035
- 4 verstellbare Schraubfüße für unebene Böden



... flexibel, vielseitig, stabil

Tischplatte:

Dekor: grau
Form 001 - spitze Ecken



Format:

80 x 60 cm
100 x 70 cm
120 x 70 cm
100 x 80 cm
120 x 80 cm
140 x 80 cm
140 x 100 cm

Artikel Nr.:

6431800001
6431800002
6431800003
6431800004
6431800005
6431800006
6431800007

Optional Zubehör: 01 | 04 | 05 | 10 | 11 | 12 | 13 | 14 | 20 | 22 | 25 | 36 | 50 | 61 | 62 | 70 | 71 | 80 | 81 | 84 | 90



Dekor: buche
Form 001 - spitze Ecken



80 x 60 cm
100 x 70 cm
120 x 70 cm
100 x 80 cm
120 x 80 cm
140 x 80 cm
140 x 100 cm

6431800008
6431800009
6431800010
6431800011
6431800012
6431800013
6431800014

Optional Zubehör: 01 | 04 | 05 | 10 | 11 | 12 | 13 | 14 | 20 | 22 | 25 | 36 | 50 | 61 | 62 | 70 | 71 | 80 | 81 | 84 | 90



Tischplatte:

Dekor: grau
Form 002 - runde Ecken



Format:

80 x 60 cm
100 x 70 cm
120 x 70 cm
100 x 80 cm
120 x 80 cm
140 x 80 cm
140 x 100 cm

Artikel Nr.:

6431800015
6431800016
6431800017
6431800018
6431800019
6431800020
6431800021

Optional Zubehör: 01 | 04 | 05 | 10 | 11 | 12 | 13 | 14 | 20 | 22 | 25 | 36 | 50 | 61 | 62 | 70 | 71 | 80 | 81 | 84 | 90



Dekor: buche
Form 002 - runde Ecken



80 x 60 cm
100 x 70 cm
120 x 70 cm
100 x 80 cm
120 x 80 cm
140 x 80 cm
140 x 100 cm

6431800022
6431800023
6431800024
6431800025
6431800026
6431800027
6431800028

Optional Zubehör: 01 | 04 | 05 | 10 | 11 | 12 | 13 | 14 | 20 | 22 | 25 | 36 | 50 | 61 | 62 | 70 | 71 | 80 | 81 | 84 | 90



Tischplatte:

Dekor: grau
Form 003 - runde Ecken
mit Bogenausschnitt



Format:

80 x 60 cm
100 x 70 cm
120 x 70 cm
100 x 80 cm
120 x 80 cm
140 x 80 cm
140 x 100 cm

Artikel Nr.:

6431800029
6431800030
6431800031
6431800032
6431800033
6431800034
6431800035

Optional Zubehör: 01 | 04 | 05 | 10 | 11 | 12 | 13 | 14 | 20 | 22 | 25 | 36 | 50 | 61 | 62 | 70 | 71 | 80 | 81 | 84 | 90



Dekor: buche
Form 003 - runde Ecken
mit Bogenausschnitt



80 x 60 cm
100 x 70 cm
120 x 70 cm
100 x 80 cm
120 x 80 cm
140 x 80 cm
140 x 100 cm

6431800036
6431800037
6431800038
6431800039
6431800040
6431800041
6431800042

Optional Zubehör: 01 | 04 | 05 | 10 | 11 | 12 | 13 | 14 | 20 | 22 | 25 | 36 | 50 | 61 | 62 | 70 | 71 | 80 | 81 | 84 | 90



MÖCKEL ergo P2 72 R getrennte Funktionen



60



Bei den Anwendern schafft die leichte Bedienbarkeit große Akzeptanz.

rollstuhlfahrbar



MÖCKEL ergo P2 72 R mehr Beinfreiheit

- separat in Neigung anzupassen
- leicht+schnell verstellbar
- universell und robust
- grosse Beinfreiheit



MÖCKEL ergo P2 72R



Ideal für Arbeiten mit wechselnden Arbeitshöhen oder für eine Nutzung durch verschiedene Personen.

Geeignet für stetig wechselnde Körperhaltungen bei Spiel, Arbeit, Therapie oder Hobby.

Für Nutzung mit Rollstuhl geeignet.

DATEN & TECHNIK:

- Stufenlos variable Tischhöhe von 72 bis 122 cm per Schnellverstellung
- 50 cm Hub
- Eine Handkurbel löst und arretiert die Lamellenbremse für die Höhenverstellung
- Stufenlose Neigungsverstellung von 0° bis 85°, mit Gewichtsausgleich, durch separaten Handhebel
- Leichtgängige, komfortable Bedienung
- Lamellenbremse für stabile Tischplattenstellungen, bedienbar durch Handkurbel
- Völliger Gewichtsausgleich der Tischplatte über stufenlos regulierbaren Höhenlift, bis ca. 30 kg (formatabhängig) – einfachste Bedienung per Kurbel
- Tischplatte allseitig kunststoffbeschichtet, mit hoher Kratz- und Abriebfestigkeit
- Gestellinnenbreite 72 cm
- Gestell umweltfreundlich pulverbeschichtet, lichtgrau RAL 7035
- 4 verstellbare Schraubfüße für unebene Böden



... flexibel, vielseitig, stabil



Tischplatte:

Dekor: grau
Form 001 - spitze Ecken



Format:

80 x 60 cm
100 x 70 cm
120 x 70 cm
100 x 80 cm
120 x 80 cm
140 x 80 cm
140 x 100 cm

Artikel Nr.:

6431900001
6431900002
6431900003
6431900004
6431900005
6431900006
6431900007

Optional Zubehör: 01 | 04 | 05 | 10 | 11 | 12 | 13 | 14 | 20 | 22 | 25 | 36 | 50 | 61 | 62 | 70 | 71 | 80 | 81 | 82 | 83 | 84 | 90

Dekor: buche
Form 001 - spitze Ecken



80 x 60 cm
100 x 70 cm
120 x 70 cm
100 x 80 cm
120 x 80 cm
140 x 80 cm
140 x 100 cm

6431900008
6431900009
6431900010
6431900011
6431900012
6431900013
6431900014

Optional Zubehör: 01 | 04 | 05 | 10 | 11 | 12 | 13 | 14 | 20 | 22 | 25 | 36 | 50 | 61 | 62 | 70 | 71 | 80 | 81 | 82 | 83 | 84 | 90

Tischplatte:

Dekor: grau
Form 002 - runde Ecken



Format:

80 x 60 cm
100 x 70 cm
120 x 70 cm
100 x 80 cm
120 x 80 cm
140 x 80 cm
140 x 100 cm

Artikel Nr.:

6431900015
6431900016
6431900017
6431900018
6431900019
6431900020
6431900021

Optional Zubehör: 01 | 04 | 05 | 10 | 11 | 12 | 13 | 14 | 20 | 22 | 25 | 36 | 50 | 61 | 62 | 70 | 71 | 80 | 81 | 82 | 83 | 84 | 90

Dekor: buche
Form 002 - runde Ecken



80 x 60 cm
100 x 70 cm
120 x 70 cm
100 x 80 cm
120 x 80 cm
140 x 80 cm
140 x 100 cm

6431900022
6431900023
6431900024
6431900025
6431900026
6431900027
6431900028

Optional Zubehör: 01 | 04 | 05 | 10 | 11 | 12 | 13 | 14 | 20 | 22 | 25 | 36 | 50 | 61 | 62 | 70 | 71 | 80 | 81 | 82 | 83 | 84 | 90

Tischplatte:

Dekor: grau
Form 003 - runde Ecken
mit Bogenausschnitt



Format:

80 x 60 cm
100 x 70 cm
120 x 70 cm
100 x 80 cm
120 x 80 cm
140 x 80 cm
140 x 100 cm

Artikel Nr.:

6431900029
6431900030
6431900031
6431900032
6431900033
6431900034
6431900035

Optional Zubehör: 01 | 04 | 05 | 10 | 11 | 12 | 13 | 14 | 20 | 22 | 25 | 36 | 50 | 61 | 62 | 70 | 71 | 80 | 81 | 82 | 83 | 84 | 90

Dekor: buche
Form 003 - runde Ecken
mit Bogenausschnitt



80 x 60 cm
100 x 70 cm
120 x 70 cm
100 x 80 cm
120 x 80 cm
140 x 80 cm
140 x 100 cm

6431900036
6431900037
6431900038
6431900039
6431900040
6431900041
6431900042

Optional Zubehör: 01 | 04 | 05 | 10 | 11 | 12 | 13 | 14 | 20 | 22 | 25 | 36 | 50 | 61 | 62 | 70 | 71 | 80 | 81 | 82 | 83 | 84 | 90



MÖCKEL ergo P3 52R variantenreich

doppelt vielseitig



rollstuhlunterfahrbar

- zwei, maximal drei Platten
- separat in Neigung anzupassen
- leicht+schnell verstellbar
- viel Beinfreiheit

Grosse Vielfalt in den Ausführungen

64





multifunktional



MÖCKEL ergo P3 52R

Ausführung A

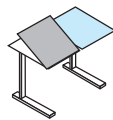

Ausf. B

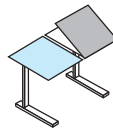

Ausf. C

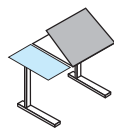

Ausf. D

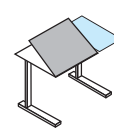

Ausf. E

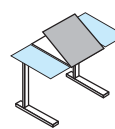

Ausf. F

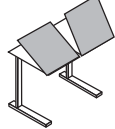

In Höhe und Neigung separat verstellbarer Tisch mit 52 cm Ausgangshöhe.

Doppelt funktionale Plattennutzung und ebenso geeignet bei stetig wechselnden Körperhaltungen.

Für Nutzung mit Rollstuhl geeignet.

DATEN & TECHNIK:

- Getrennte Tischplatten, vertikale zweier- oder dreier Teilung
- Stufenlos variable Tischhöhe von 52 bis 102 cm per Schnellverstellung
- 50 cm Hub
- Eine Handkurbel löst und arretiert die Lamellenbremse für die Höhenverstellung
- Stufenlose Neigungsverstellung von 0° bis 85°, mit Gewichtsausgleich, durch separaten Handhebel
- Stabile und sichere Tischplattenstellungen
- Leichtgängige, komfortable Bedienung
- Völliger Gewichtsausgleich der Tischplatten über stufenlos regulierbaren Höhenlift, bis ca. 30 kg (formatabhängig) – einfachste Bedienung per Kurbel
- Gestellinnenbreite 72 cm
- Gestell umweltfreundlich pulverbeschichtet, lichtgrau RAL 7035
- Tischplatte allseitig kunststoffbeschichtet, mit hoher Kratz- und Abriebfestigkeit
- 4 verstellbare Schraubfüße für unebene Böden



multifunktional & flexibel

MÖCKEL ergo P3 52 R

Ausführung **A**

Tischplatte

Dekor: grau

Form 005 - spitze Ecken



Format:

60/60 x 60 cm

60/60 x 80 cm

Artikel Nr.:

6432000009

6432000021

Optional Zubehör: 01 | 04 | 05 | 10 | 11 | 12 | 13 | 14 | 20 | 22 | 30 | 33 | 36 | 50 | 60 | 61 | 62 | 70 | 71 | 80 | 81 | 84 | 90



Ausführung **A**

Tischplatte

Dekor: buche

Form 005 - spitze Ecken



Format:

60/60 x 60 cm

60/60 x 80 cm

Artikel Nr.:

6432000015

6432000027

Optional Zubehör: 01 | 04 | 05 | 10 | 11 | 12 | 13 | 14 | 20 | 22 | 30 | 33 | 36 | 50 | 60 | 61 | 62 | 70 | 71 | 80 | 81 | 84 | 90



67

Ausführung **B**

Tischplatte

Dekor: grau

Form 005 - spitze Ecken



Format:

60/60 x 60 cm

60/60 x 80 cm

Artikel Nr.:

6432000010

6432000022

Optional Zubehör: 01 | 04 | 05 | 10 | 11 | 12 | 13 | 14 | 20 | 22 | 30 | 33 | 36 | 50 | 60 | 61 | 62 | 70 | 71 | 80 | 81 | 84 | 90



Ausführung **B**

Tischplatte

Dekor: buche

Form 005 - spitze Ecken



Format:

60/60 x 60 cm

60/60 x 80 cm

Artikel Nr.:

6432000016

6432000028

Optional Zubehör: 01 | 04 | 05 | 10 | 11 | 12 | 13 | 14 | 20 | 22 | 30 | 33 | 36 | 50 | 60 | 61 | 62 | 70 | 71 | 80 | 81 | 84 | 90



Ausführung **C**

Tischplatte

Dekor: grau

Form 006 - spitze Ecken



Format:

30/60 x 60 cm

30/60 x 80 cm

30/90 x 60 cm*

30/90 x 80 cm*

Artikel Nr.:

6432000001

6432000005

6432000011*

6432000023*

* Füße gespreizt

01 | 04 | 05 | 10 | 11 | 12 | 13 | 14 | 20 | 22 | 30 | 33 | 36 | 50 | 60 | 61 | 62 | 70 | 71 | 80 | 81 | 84 | 90



*

Ausführung **C**

Tischplatte

Dekor: buche

Form 006 - spitze Ecken



Format:

30/60 x 60 cm

30/60 x 80 cm

30/90 x 60 cm*

30/90 x 80 cm*

Artikel Nr.:

6432000003

6432000007

6432000017*

6432000029*

* Füße gespreizt

01 | 04 | 05 | 10 | 11 | 12 | 13 | 14 | 20 | 22 | 30 | 33 | 36 | 50 | 60 | 61 | 62 | 70 | 71 | 80 | 81 | 84 | 90



*

MÖCKEL ergo P3 52 R



Ausführung **D**
Tischplatte
 Dekor: grau
 Form 006 - spitze Ecken



Format:
 60/30 x 60 cm
 60/30 x 80 cm
 90/30 x 60 cm*
 90/30 x 80 cm*

* Füße gespreizt

Artikel Nr.:
 6432000002
 6432000006
 6432000012*
 6432000024*

Opt. Z.: 01 | 04 | 05 | 10 | 11 | 12 | 13 | 14 | 20 | 22 | 30 | 33 | 36 | 50 | 60 | 61 | 62 | 70 | 71 | 80 | 81 | 84 | 90



Ausführung **D**
Tischplatte
 Dekor: buche
 Form 006 - spitze Ecken



Format:
 60/30 x 60 cm
 60/30 x 80 cm
 90/30 x 60 cm*
 90/30 x 80 cm*

* Füße gespreizt

Artikel Nr.:
 6432000004
 6432000008
 6432000018*
 6432000030*

Opt. Z.: 01 | 04 | 05 | 10 | 11 | 12 | 13 | 14 | 20 | 22 | 30 | 33 | 36 | 50 | 60 | 61 | 62 | 70 | 71 | 80 | 81 | 84 | 90



Ausführung **E**
Tischplatte
 Dekor: grau
 Form 007 - spitze Ecken



Format:
 30/60/30 x 60 cm
 30/60/30 x 80 cm

Artikel Nr.:
 6432000013
 6432000025

Opt. Z.: 01 | 04 | 05 | 10 | 11 | 12 | 13 | 14 | 20 | 22 | 30 | 33 | 36 | 50 | 60 | 61 | 62 | 70 | 71 | 80 | 81 | 84 | 90



Ausführung **E**
Tischplatte
 Dekor: buche
 Form 007 - spitze Ecken



Format:
 30/60/30 x 60 cm
 30/60/30 x 80 cm

Artikel Nr.:
 6432000019
 6432000031

Opt. Z.: 01 | 04 | 05 | 10 | 11 | 12 | 13 | 14 | 20 | 22 | 30 | 33 | 36 | 50 | 60 | 61 | 62 | 70 | 71 | 80 | 81 | 84 | 90



Ausführung **F**
Tischplatte
 Dekor: grau
 Form 005 - spitze Ecken



Format:
 60/60 x 60 cm
 60/60 x 80 cm

Artikel Nr.:
 6432000014
 6432000026

Opt. Z.: 01 | 04 | 05 | 10 | 11 | 12 | 13 | 14 | 20 | 22 | 30 | 33 | 36 | 50 | 60 | 61 | 62 | 70 | 71 | 80 | 81 | 84 | 90



Ausführung **F**
Tischplatte
 Dekor: buche
 Form 005 - spitze Ecken



Format:
 60/60 x 60 cm
 60/60 x 80 cm

Artikel Nr.:
 6432000020
 6432000032

Opt. Z.: 01 | 04 | 05 | 10 | 11 | 12 | 13 | 14 | 20 | 22 | 30 | 33 | 36 | 50 | 60 | 61 | 62 | 70 | 71 | 80 | 81 | 84 | 90



ergo Stehhilfe 4

- sehr stabile Ausführung
- ergonomisch geformter Komfortsitz
- Sitzhöhen von 600 bis 850 mm
- Sitzneigung um 15° verstellbar
- Sitz horizontal je 16° links/rechts schwenkbar - mit Rückstellautomatik
- rutschfeste Bodengleiter

Für Personen bis 120 kg
Artikel-Nr. 2923370005

ergo Sattelsitz 3

- Sitzfläche: Polster blau
 - Sitzhöhe: 460 - 610 mm
 - Sitzdurchmesser: ~350x400 mm
 - Aluminium-Fußkreuz schwarz mit Rollen
 - Sitzfläche in Sattelform
 - Bezug: blau
- Art.-Nr. 2199156030



ergo mobilsitz 2

- Sitzfläche und Rückenlehne mit Polster
- Sitzhöhenverstellung: 480 - 610 mm
- Sitzdurchmesser: 400 mm
- Aluminium-Fußkreuz schwarz mit Rollen
- Sitzfläche pendelbar
- Gewicht ca. 9 Kg
- Bezug: blau

Art.-Nr. 2199156025



Ein Fitnesstrainer

ergo mobilsitz 1

- Sitzfläche: Polster blau oder grün
- Gewicht ca. 6,5 Kg
- Sitzhöhenverstellung: 420 - 570 mm (standard) oder 320 - 435 mm in der niedrigen* Ausführung stufenlos einstellbar
- Sitzdurchmesser: 370/300* mm
- Sitzfläche und Fuß pendelbar

Artikel-Nr. 2199156020 (blau)
Artikel-Nr. 2199156021 (grün)
Andere Bezugsfarben auf Anfrage



Mit dem Mobilsitz bessern Sie Ihre Rückenprobleme, stabilisieren und stärken Sie Ihre Rückenmuskulatur.

Ideen aus der Rückenschule ist dieses Sitzkonzept zu verdanken. Die Interessengemeinschaft der Rückenschullehrer e.V., ein Verband von Sportlehrern und Physiotherapeuten, hat den Mobilsitz geprüft und empfiehlt seine aktive Anwendung. Für Kinder gibt es eine größenangepasste Version mit schwächerer Gasfeder.

MÖCKEL ergo P 3 72R viele Möglichkeiten

Der ergo P3R ist das vielseitigste Modell unserer „P“-Baureihe mit der bequemen Handhebel-Bedienung; sechs Ausführungen stehen zur Auswahl.



70

Ein echtes Multitalent

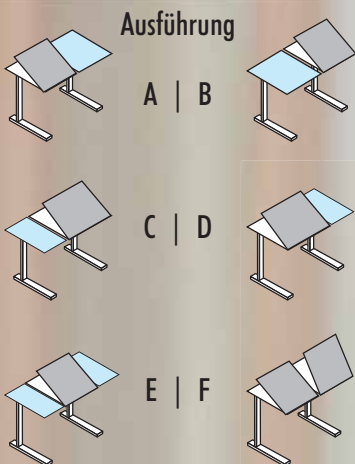

So vielfältig !



71



rollstuhlunterfahrbar

MÖCKEL ergo P3 72R

Ausführung A

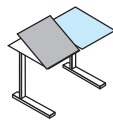

Ausf. B

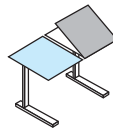

Ausf. C

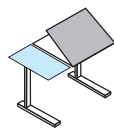

Ausf. D

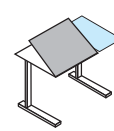

Ausf. E

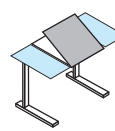

Ausf. F

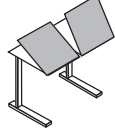

In Höhe und Neigung separat verstellbarer Tisch mit 72 cm Ausgangshöhe.

Vielfältigste Plattennutzung bei stetig wechselnden Körperhaltungen.

Für Nutzung mit Rollstuhl geeignet.

DATEN & TECHNIK:

- Getrennte Tischplatten, vertikale zweier- oder dreier Teilung
- Stufenlos variable Tischhöhe von 72 bis 122 cm per Schnellverstellung
- 50 cm Hub
- Eine Handkurbel löst und arretiert die Lamellenbremse für die Höhenverstellung
- Stufenlose Neigungsverstellung von 0° bis 85°, mit Gewichtsausgleich, durch separaten Handhebel
- Stabile und sichere Tischplattenstellungen
- Leichtgängige, komfortable Bedienung
- Völliger Gewichtsausgleich der Tischplatten über stufenlos regulierbaren Höhenlift, bis ca. 30 kg (formatabhängig) – einfachste Bedienung per Kurbel
- Gestellinnenbreite 72 cm
- Gestell umweltfreundlich pulverbeschichtet, lichtgrau RAL 7035
- Tischplatte allseitig kunststoffbeschichtet, mit hoher Kratz- und Abriebfestigkeit
- 4 verstellbare Schraubfüße für unebene Böden

vielfältig & vielseitig



MÖCKEL ergo P3 72 R

Ausführung **A**

Tischplatte

Dekor: grau

Form 005 - spitze Ecken



Format:

60/60 x 60 cm

60/60 x 80 cm

Artikel Nr.:

6432100009

6432100021

Optional Zubehör: 01 | 04 | 05 | 10 | 11 | 12 | 13 | 14 | 20 | 22 | 30 | 33 | 36 | 50 | 60 | 61 | 62 | 70 | 71 | 80 | 81 | 82 | 83 | 84 | 90



Ausführung **A**

Tischplatte

Dekor: buche

Form 005 - spitze Ecken



Format:

60/60 x 60 cm

60/60 x 80 cm

Artikel Nr.:

6432100015

6432100027

Optional Zubehör: 01 | 04 | 05 | 10 | 11 | 12 | 13 | 14 | 20 | 22 | 30 | 33 | 36 | 50 | 60 | 61 | 62 | 70 | 71 | 80 | 81 | 82 | 83 | 84 | 90



73

Ausführung **B**

Tischplatte

Dekor: grau

Form 005 - spitze Ecken



Format:

60/60 x 60 cm

60/60 x 80 cm

Artikel Nr.:

6432100010

6432100022

Optional Zubehör: 01 | 04 | 05 | 10 | 11 | 12 | 13 | 14 | 20 | 22 | 30 | 33 | 36 | 50 | 60 | 61 | 62 | 70 | 71 | 80 | 81 | 82 | 83 | 84 | 90



Ausführung **B**

Tischplatte

Dekor: buche

Form 005 - spitze Ecken



Format:

60/60 x 60 cm

60/60 x 80 cm

Artikel Nr.:

6432100016

6432100028

Optional Zubehör: 01 | 04 | 05 | 10 | 11 | 12 | 13 | 14 | 20 | 22 | 30 | 33 | 36 | 50 | 60 | 61 | 62 | 70 | 71 | 80 | 81 | 82 | 83 | 84 | 90



Ausführung **C**

Tischplatte

Dekor: grau

Form 006 - spitze Ecken



Format:

30/60 x 60 cm

30/60 x 80 cm

30/90 x 60 cm*

30/90 x 80 cm*

* Füße gespreizt

Artikel Nr.:

6432100001

6432100005

6432100011*

6432100023*

01 | 04 | 05 | 10 | 11 | 12 | 13 | 14 | 20 | 22 | 30 | 33 | 36 | 50 | 60 | 61 | 62 | 70 | 71 | 80 | 81 | 82 | 83 | 84 | 90



*

Ausführung **C**

Tischplatte

Dekor: buche

Form 006 - spitze Ecken



Format:

30/60 x 60 cm

30/60 x 80 cm

30/90 x 60 cm*

30/90 x 80 cm*

* Füße gespreizt

Artikel Nr.:

6432100003

6432100007

6432100017*

6432100029*

01 | 04 | 05 | 10 | 11 | 12 | 13 | 14 | 20 | 22 | 30 | 33 | 36 | 50 | 60 | 61 | 62 | 70 | 71 | 80 | 81 | 82 | 83 | 84 | 90



*

MÖCKEL ergo P3 72 R



Ausführung **D**
Tischplatte
 Dekor: grau
 Form 006 - spitze Ecken



Format:
 60/30 x 60 cm
 60/30 x 80 cm
 90/30 x 60 cm*
 90/30 x 80 cm*

* Füße gespreizt

Artikel Nr.:
 6432100002
 6432100006
 6432100012*
 6432100024*

01 | 04 | 05 | 10 | 11 | 12 | 13 | 14 | 20 | 22 | 30 | 33 | 36 | 50 | 60 | 61 | 62 | 70 | 71 | 80 | 81 | 82 | 83 | 84 | 90



Ausführung **D**
Tischplatte
 Dekor: buche
 Form 006 - spitze Ecken



Format:
 60/30 x 60 cm
 60/30 x 80 cm
 90/30 x 60 cm*
 90/30 x 80 cm*

* Füße gespreizt

Artikel Nr.:
 6432100004
 6432100008
 6432100018*
 6432100030*

01 | 04 | 05 | 10 | 11 | 12 | 13 | 14 | 20 | 22 | 30 | 33 | 36 | 50 | 60 | 61 | 62 | 70 | 71 | 80 | 81 | 82 | 83 | 84 | 90

74



Ausführung **E**
Tischplatte
 Dekor: grau
 Form 007 - spitze Ecken



Format:
 30/60/30 x 60 cm
 30/60/30 x 80 cm

Artikel Nr.:
 6432100013
 6432100025

01 | 04 | 05 | 10 | 11 | 12 | 13 | 14 | 20 | 22 | 30 | 33 | 36 | 50 | 60 | 61 | 62 | 70 | 71 | 80 | 81 | 82 | 83 | 84 | 90



Ausführung **E**
Tischplatte
 Dekor: buche
 Form 007 - spitze Ecken



Format:
 30/60/30 x 60 cm
 30/60/30 x 80 cm

Artikel Nr.:
 6432100019
 6432100031

01 | 04 | 05 | 10 | 11 | 12 | 13 | 14 | 20 | 22 | 30 | 33 | 36 | 50 | 60 | 61 | 62 | 70 | 71 | 80 | 81 | 82 | 83 | 84 | 90



Ausführung **F**
Tischplatte
 Dekor: grau
 Form 005 - spitze Ecken



Format:
 60/60 x 60 cm
 60/60 x 80 cm

Artikel Nr.:
 6432100014
 6432100026

01 | 04 | 05 | 10 | 11 | 12 | 13 | 14 | 20 | 22 | 30 | 33 | 36 | 50 | 60 | 61 | 62 | 70 | 71 | 80 | 81 | 82 | 83 | 84 | 90



Ausführung **F**
Tischplatte
 Dekor: buche
 Form 005 - spitze Ecken



Format:
 60/60 x 60 cm
 60/60 x 80 cm

Artikel Nr.:
 6432100020
 6432100032

01 | 04 | 05 | 10 | 11 | 12 | 13 | 14 | 20 | 22 | 30 | 33 | 36 | 50 | 60 | 61 | 62 | 70 | 71 | 80 | 81 | 82 | 83 | 84 | 90

MÖCKEL

ergo **P4 72 R**

Regie-Tisch



Beschreibung und technische Daten
finden Sie auf der Seite 81

So vielfältig !

75



Die Abbildung zeigt optionales Zubehör.

MÖCKEL ergo P4 52R Schülertisch



- zwei Plattensegmente - geneigte Platte mit stets waagrecht Ablage
- leicht+schnell verstellbar
- grosse Beinfreiheit



Ablage immer waagrecht



76





In Höhe und Neigung verstellbarer Tisch mit 52 cm Ausgangshöhe in der Flachlage. Dieser Tisch eignet sich nicht nur für stetig wechselnde Körperhaltungen bei jeglicher Tätigkeit, sondern auch für häufigen Neigungswechsel mit allen Utensilien auf dem Tisch verbleibend.

Für Nutzung mit Rollstuhl geeignet.



In jeder Stellung mit waagrechter Ablage



DATEN & TECHNIK:

- Getrennte Tischplatten, horizontale Zweier-Teilung
- Stufenlos variable Tischhöhe von 52 bis 102 cm per Schnellverstellung
- 50 cm Hub
- Eine Handkurbel löst und arretiert die Lamellenbremse für die Höhenverstellung
- Stufenlose Neigungsverstellung von 0° bis 65°, mit Gewichtsausgleich, durch separaten Handhebel
- Stabile und sichere Tischplattenstellungen
- Leichtgängige, komfortable Bedienung
- Völliger Gewichtsausgleich der Tischplatten über stufenlos regulierbaren Höhenlift, bis ca. 30 kg (formatabhängig) – einfachste Bedienung per Kurbel
- Gestellinnenbreite 72 cm
- Gestell umweltfreundlich pulverbeschichtet, lichtgrau RAL 7035
- Tischplatte allseitig kunststoffbeschichtet, mit hoher Kratz- und Abriebfestigkeit
- 4 verstellbare Schraubfüße für unebene Böden

Fördert wechselnde und gesunde Körperhaltungen bei allen Tätigkeiten am Tisch.

Kinderleicht bedienbar

Tischplatte

Dekor: grau + buche*
Form 001 - spitze Ecken

Format:

80 x 65(45/20*) cm

Artikel Nr.:

6432200001



MÖCKEL ergo P4 72R das Multitalent

Ablage **immer** waagrecht

Zwei mittels geschlossenem
Scharnier verbundene Platten
mit stets waagrecht Ablage
Schnell und einfach verstellbar
Mit grosser Beinfreiheit



78



Die abgebildete Anschlagkante und die rückseitigen Bockrollen sind optionales Zubehör



Verstellbarer Tisch mit getrennter Bedienung für Höhe und Neigung

Passend für jede Grösse. Tischhöhe von 72 cm bis 122 cm; geeignet als Sitz-Stehtisch bis zu einer Körpergrösse von ca. 198 cm (Als Arbeitstisch bis 215 cm Körpergrösse - je nach Plattenformat)

Für Nutzung mit Rollstuhl geeignet.



79



DATEN & TECHNIK:

- Getrennte Tischplatten, horizontale Zweier-Teilung
- Stufenlos variable Tischhöhe von 72 bis 122 cm per Schnellverstellung
- 50 cm Hub
- Eine Handkurbel löst und arretiert die Lamellenbremse für die Höhenverstellung
- Stufenlose Neigungsverstellung von 0° bis 65°, mit Gewichtsausgleich, durch separaten Handhebel
- Stabile und sichere Tischplattenstellungen
- Leichtgängige, komfortable Bedienung
- Völliger Gewichtsausgleich der Tischplatten über stufenlos regulierbaren Höhenlift, bis ca. 30 kg (formatabhängig) – einfachste Bedienung per Kurbel
- Gestellinnenbreite 72 cm
- Gestell umweltfreundlich pulverbeschichtet, lichtgrau RAL 7035
- Tischplatte allseitig kunststoffbeschichtet, mit hoher Kratz- und Abriebfestigkeit
- 4 verstellbare Schraubfüße für unebene Böden

In jeder Stellung mit waagrechter Ablage

Tischplatte

Dekor: grau + buche*
Form 001 - spitze Ecken

Format:

80 x 65(45/20*) cm

Artikel Nr.:

6432300001



Optional Zubehör: 01 | 04 | 05 | 10 | 11 | 12 | 13 | 14 | 20 | 22 | 36 | 50 | 61 | 62 | 70 | 71 | 80 | 81 | 82 | 83 | 84 | 90





80



Kommissioniertisch
mobil, ergonomisch,
flexibel und immer mit
waagrechter Ablage!



MÖCKEL ergo P4 72 R Logistik

Mobiler stufenlos höhenverstellbarer Kommissioniertisch mit immer waagerechter Ablagefläche und neigbarer Schreibplatte.

Ihr mobiles Büro [fast] überall.

Für gesundes und effizientes Arbeiten an wechselnden Orten.



DATEN & TECHNIK:

- Getrennte Tischplatten, horizontale Zweier-Teilung
- Stufenlos variable Tischhöhe von 72 bis 122 cm per Schnellverstellung
- 50 cm Hub
- Eine Handkurbel löst und arretiert die Lamellenbremse für die Höhenverstellung
- Stufenlose Neigungsverstellung von 0° bis 65°, mit Gewichtsausgleich, durch separaten Handhebel
- Stabile und sichere Tischplattenstellungen
- Leichtgängige, komfortable Bedienung
- Völliger Gewichtsausgleich der Tischplatten über stufenlos regulierbaren Höhenlift, bis ca. 30 kg (formatabhängig) – einfachste Bedienung per Kurbel
- Gestellinnenbreite 72 cm
- Gestell umweltfreundlich pulverbeschichtet, lichtgrau RAL 7035
- Tischplatte allseitig kunststoffbeschichtet, mit hoher Kratz- und Abriebfestigkeit
- 4 verstellbare Schraubfüße für unebene Böden

Tischplatte

Dekor: grau
Form 001 - spitze Ecken

Format:

80 x 85(45/40) cm

Artikel Nr.:

6432300002



Abbildungen mit Zubehör



Keyboard Pult



82

Für professionelles Musizieren im Studio oder auf der Bühne. Mit variabler, neigbarer Halterung oben - "Keyboards right at hand"

Stabil und sicher schweben alle Ihre Instrumente, Noten, Geräte, von Sitz- zur Stehhöhe.



MÖCKEL

MÖCKEL Keyboard-Pult



ergo P7 K

- stufenlos variable Auflagehöhe von 54 bis ca. 104 cm für die untere Auflage
- 50 cm Hub in der Flachlage
- Eine Handkurbel löst und arretiert die Lamellenbremse für die Höhenverstellung
- Stabile und sichere Stellungen
- Leichtgängige, komfortable Bedienung
- Völliger Gewichtsausgleich für Instrumente und Geräte über stufenlos regulierbaren Höhenlift, bis ca. 25 kg
- einfachste Einstellung per Kurbel
- optional mit Gewichtsausgleich bis ca. 50 kg
- Zweite Keyboard-Ebene in 6 Rasterstufen á 32 mm um 160 mm höhenverstellbar und dazu auf 90°, 75°, 60° in der Neigung einstellbar
- Quertraverse zur Befestigung von z.B. Notenhalter, Mikrofon, Boxen, Bildschirmen, Kabelkanal u.v.m.
- Gestellinnenbreite 72 cm
- Gestell umweltfreundlich pulverbeschichtet schwarz
- 4 verstellbare Schraubfüße für unebene Böden optional 4 bremsbare Drehkranzgelenkrollen; oder 2 seitliche Bockrollen.

90°
75°
60°

16 cm Hub

54 bis ca. 104 cm*

* max. Höhe ist abhängig vom eingestellten Gegendruck



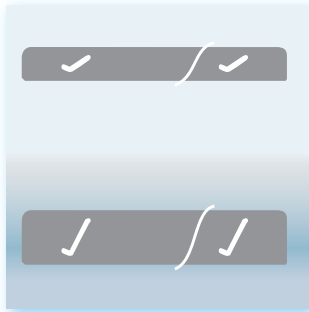

Anschlagkante flach, 56 cm lg.
Aufkantung ca. 5 mm / **A, B**
Art. Nr. 6826001.00
Zubehör ID: 10

Anschlagkante hoch, 56 cm lg.
Aufkantung ca. 35 mm / **A, B, C**
Art. Nr. 6826001.01
Zubehör ID: 11



Aufkantungen auf Platten / S
an 3 Seiten, 18 mm breit, 30 mm hoch, Holz

| Format | Art. Nr. |
|-------------|------------|
| 80 x 60 cm | 6822020005 |
| 100 x 70 cm | 6822020010 |
| 120 x 70 cm | 6822020015 |
| 100 x 80 cm | 6822020020 |
| 120 x 80 cm | 6822020025 |
| 140 x 80 cm | 6822020030 |

Zubehör ID: 12



Stahlauflage mit 2 Haftmagneten
Farbe: lichtgrau / **D, E**

| Format | Art. Nr. |
|-------------|------------|
| 80 x 60 cm | 6822020050 |
| 100 x 70 cm | 6822020055 |
| 120 x 70 cm | 6822020060 |
| 100 x 80 cm | 6822020065 |
| 120 x 80 cm | 6822020070 |
| 140 x 80 cm | 6822020075 |

Zubehör ID: 13



Stützlineal
mit seitlicher Führung
Abhängig vom Plattenformat / **F**

Artikelbezeichnung: zstü

Zubehör ID: 14



Versenkbare Ablegeleiste
Farbe: aluminium eloxiert

| Länge | Art. Nr. |
|--------|------------|
| 80 cm | 6822020220 |
| 100 cm | 6822020225 |
| 120 cm | 6822020230 |
| 140 cm | 6822020235 |
| 160 cm | 6822020240 |
| 200 cm | 6822020245 |

Zubehör ID: 15

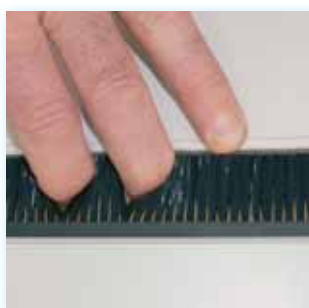

Klemmschutzbürste
Farbe: schwarz / **G**

| für Plattentiefe | Art. Nr. |
|------------------|------------|
| 60 cm | 6822020260 |
| 70 cm | 6822020265 |
| 80 cm | 6822020270 |
| 100 cm | 6822020275 |

Zubehör ID: 33

Taschenhalter
für ergo S und P,
links am Gestell,
Farbe: lichtgrau / **H**

Art. Nr. 6822020375



Zubehör ID: 22

Ablagebrett
für ergo S, F und P
Format: 60 x 30 cm
verschiebbar um 15 cm
Farbe: lichtgrau / **I**

Art. Nr. 6822020365

Farbe: buchedekor
Art. Nr. 6822020366



Zubehör ID: 20

Runde Ecken
für P3 und M3-Modelle
Tischplatten mit vier
abgerundeten Ecken
Radius 50 mm

Art. Nr. 6822020390



Zubehör ID: 30

Ergänzungsplatte mit Bogenausschnitt
80 x 30 cm / **L**

Dekor: grau
Art. Nr. 6822020380

Dekor: buche
Art. Nr. 6822020381



Zubehör ID: 25

Sicherungsschraube
zur Neigungsblockierung
bei ergo S

Art. Nr. 6822020370



Zubehör ID: 21

Fuss-Stütze für M-Gestelle
bis 800 mm Gestell-Breite
Art. Nr. 6822020685
bis 900 mm Gestell-Breite
Art. Nr. 6822020690
bis 1000 mm Gestell-Breite
Art. Nr. 6822020695
bis 1300 mm Gestell-Breite
Art. Nr. 6822020700

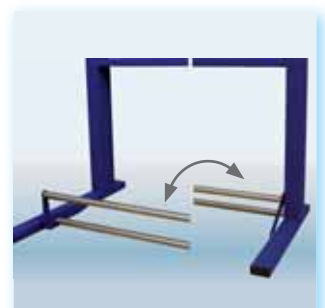

Zubehör ID: 96

MÖCKEL Zubehör

4 Drehkranzgelenkrollen

bremsbar, Ø 75 mm
für Modelle ergo S, P + EP



Füsse standard
Füsse R-Variante

Art. Nr.
6822010015
6822010020
Zubehör ID: 01



4 Drehkranzgelenkrollen

bremsbar, Ø 100 mm
für Modelle ergo F



Füsse standard

6822010065
Zubehör ID: 03

4 Drehkranzgelenkrollen

bremsbar, Ø 75 mm
für Modelle ergo M



Füsse standard
Füsse R-Variante

Fuss flach
Fuss flach
Zubehör ID: 02



2 Bockrollen

für Modelle ergo S, ergo P
seitlich-links montiert

Füsse standard
Füsse R-Variante

Art. Nr.
6822010025
6822010035

seitlich-rechts montiert

Füsse standard
Füsse R-Variante

6822010030
6822010040
Zubehör ID: 04



2 Bockrollen

für Modelle ergo S, ergo P
frontal montiert (links und rechts)

Füsse standard
Füsse R-Variante

Art. Nr.
6822010045
6822010050

rückseitig montiert (links und rechts)

Füsse standard
Füsse R-Variante

6822010055
6822010060
Zubehör ID: 05



Verkettungselement

für ergo S/P-Gestelle / J

Art. Nr. 6822020650

Zubehör ID: 90

Sonderfarben

für Scherenhubtische

Art. Nr. zitfarb **Zubehör ID: 50**

Lieferbare Farben (RAL):

| | | | |
|------|--------------------|-------|----------------|
| 2001 | Rotorange | 7016 | Anthrazitgrau |
| 3000 | Feuerrot | 7021 | Schwarzgrau |
| 3003 | Rubinrot | 7024 | Graphitgrau |
| 3004 | Purpurrot (Skater) | 7035* | Lichtgrau |
| 3020 | Verkehrsrot | 7043 | Verkehrsgrau |
| 5010 | Enzianblau | 9003 | Signalweiss |
| 5012 | Lichtblau | 9005 | Tiefschwarz |
| 5015 | Himmelblau | 9006 | Weissaluminium |
| 5023 | Fernblau | 9016 | Verkehrsweiss |
| 6024 | Verkehrsgrün | | |
| 6029 | Minzgrün | | |

* standard

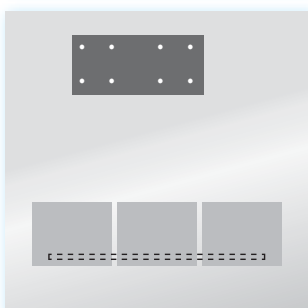

Verkettungsplatten

für Tischplatten

nur bei basic-Modellen

Art. Nr. 6822020655

Zubehör ID: 91

Verkettungstraverse

für Tischplatten

nur bei basic-Modellen

Art. Nr. 6822020660

Zubehör ID: 92



Ablage-Tablett schwenkbar
befestigt am Hubrahmen
für ergo S+P / **O**
30 x 20 cm - passend für A4

Art. Nr. 6822020320

Zubehör ID: 80



Ablage-Tablett schwenkbar
befestigt am Hubrahmen
für ergo S+P / **P**
25 x 15 cm - passend für A5

Art. Nr. 6822020325

Zubehör ID: 81



Ablage-Tablett fest
befestigt am Standrahmen
für ergo S+P / **U**
30 x 22 cm - passend für A4
Art. Nr. 6822020340

Zubehör ID: 82

für ergo S+P / **T**
21 x 15 cm - passend für A5
Art. Nr. 6822020330

Zubehör ID: 83



Ablage-Tablett fest
befestigt am Hubrahmen
für ergo S+P / **Q**
40 x 20,5 cm

Art. Nr. 6822020335

Zubehör ID: 84

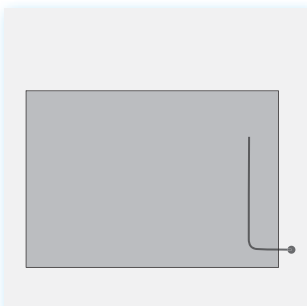

Komfortbedienung
für ergo **S** und **F**
Art. Nr. 6822020400

Zubehör ID: 35

Komfortbedienung
für ergo **P**
Art. Nr. 6822020405

Zubehör ID: 36

Rollcontainer Typ A
seitlich anzustellen
B/T/H 43 x 61 x 77 cm

Dekor: grau

Art. Nr. 2199106032

Dekor: buche

Art. Nr. 2199106030



Rollcontainer Typ B
seitlich anzustellen
B/T/H 43 x 61 x 77 cm

Dekor: grau

Art. Nr. 2199106033

Dekor: buche

Art. Nr. 2199106031



Rollbox
B/T/H 28 x 46 x 51 cm

Dekor: grau

Art. Nr. 6822020360



Reeling (PC-to-go)
für Format 80 x 19 cm
an drei Seiten, aus Edel-
stahl, gebürstet

Art. Nr. 6822020395

Zubehör ID: 34



Elektrischer Antrieb E
für ergo M-Modelle

Art. Nr. 6822020425



Antriebe zur Tischhöhenverstellung

SDs **Z-ID: 53**

Schnellverstellung direkt hat einen werkseitig voreingestellten Gegen-druck mittels senkrecht eingebauter Gasfeder.

Art. Nr. 6822020410

SDw **Z-ID: 54**

Schnellverstellung direkt hat einen werkseitig voreingestellten Gegen-druck mittels waagrecht eingebauter Gasfeder.

Art. Nr. 6822020412

Si **Z-ID: 55**

Schnellverstellung indi- rekt - hat eine variabel kundenseitig einstell- bare Regulierung des Gegendrucks.

Art. Nr. 6822020415

Ks **Z-ID: 56**

Kurbel-Antrieb seitlich bedeutet Höhenver- stellung des Tisches per Handkurbel.

Art. Nr. 6822020420

Kf **Z-ID: 57**

Kurbel-Antrieb frontal bedeutet Höhenver- stellung des Tisches per Handkurbel.

Art. Nr. 6822020421

E **Z-ID: 58**

Elektrischer Antrieb - bedeutet Höhenver- stellung des Tisches per Elektromotor.

Art. Nr. 6822020425

MÖCKEL Zubehör

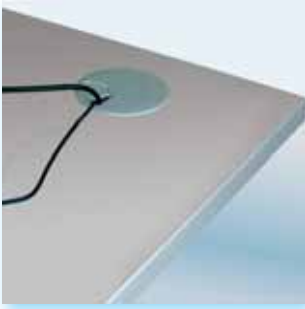

Kabeldurchführung

Ø 80mm, durch Platte

grau
Art. Nr. 6822020615

schwarz
Art. Nr. 6822020620

Zubehör ID: 60



Kabelkorb / -führung

horizontal / M

HxB 100 x 90 mm
Länge nach Plattenformat

grau
Art. Nr. 6822020625

schwarz
Art. Nr. 6822020630

Zubehör ID: 61



Kabelführung

vertikal / N

Elemente 53 x 23 mm
3 Kammern pro Element
separat zugänglich
dem Hub angepasst

grau
Art. Nr. 6822020635

Zubehör ID: 62



Tastaturauszug

als Vollauszug / R

64 x 34 cm

grau
Art. Nr. 6822020640

Zubehör ID: 63



3-fach Steckdosenleiste

schwarz, inkl. Anschraubösen
ohne Anschlusskabel

Art. Nr. 2170660105

Zubehör ID: 65



3-fach Steckdosenleiste

mit EIN/AUS-Schalter,
schwarz, inkl. Anschraubösen
ohne Anschlusskabel

Art. Nr. 2170660100

Zubehör ID: 66

CPU-Halter Typ A

lichtgrau / K

Breite verstellbar 11-20 cm
Höhe verstellbar 34-50 cm

Art. Nr. 6822020280

Zubehör ID: 70



CPU-Halter Typ B

lichtgrau / K

Breite verstellbar 11-20 cm
Höhe verstellbar 34-50 cm

Art. Nr. 6822020285

Zubehör ID: 71



Zylinderschloss

für Monitorklappe

Art. Nr. 6822020305

Zubehör ID: 74



Sichtblende aus Lochblech

lichtgrau, 50 cm hoch

für 80 cm Tischplattenlänge

Art. Nr. 6822020665

für 100 cm Tischplattenlänge

Art. Nr. 6822020670

für 120 cm Tischplattenlänge

Art. Nr. 6822020675

Zubehör ID: 93



1,5 m Anschlusskabel

für Steckdosenleiste

Art. Nr. 2170660040

Zubehör ID: 67



Netbox

3-fach-Schuko, ca. 1,9m Kabel,
2RJ45 Cat.6, Gender Changer,
Netzwerkbuchsen,
2 USB Gender Changer
Buchsen

Art. Nr. 6822020680

Zubehör ID: 68



