

ROOM
Luxembourg



BIBLIOTHEKSAUSSTATTUNG 2023/2024

Alles für ein perfektes Ambiente



Willkommen!

Zufriedenheit ist der Stillstand des Fortschritts – aber wir gehen gemeinsam weiter!
Wir schauen nach neuen Wegen und machen Bibliotheken fit für die Zukunft.



Neue Produkte

Wir freuen uns, Ihnen unsere neuen Produkte zu präsentieren. Zusammen mit Ihnen wollen wir Bibliotheken einladend, kreativ, lebenswert und nachhaltig gestalten. Dazu greifen wir aktuelle Trends und Entwicklungen auf. Mit Ihrer Erfahrung und unserem Wissen machen wir Bibliotheken einfach, unverkennbar und jederzeit zugänglich für alle.



Nachhaltigkeit

Wir achten auf klimafreundliche, recycelbare Produkte. Wir produzieren Möbel und Regale nachhaltig, verpacken mit wiederverwendbaren Materialien und versenden klimaneutral. Unser Umweltmanagement ist zertifiziert. Denn Klima und Umwelt gehen uns alle an. Neugierig? Informieren Sie sich auf ekz.de/nachhaltig



Online-Shop

Ein Shop für alles: Unsere Bibliothekswelten vereinen Medien und Bibliotheksausstattung auf einer Plattform. Das bedeutet für Sie: einmal anmelden, beides einkaufen! Entdecken Sie jetzt diese spannende Welt voller Medien und innovativen Ausstattungsprodukten! ekz.de



Preise

Die Preissituation sowie die Verfügbarkeit von Materialien, Energie und Transport verändern sich derzeit schnell. Bitte prüfen Sie daher die aktuellen Preise online, bevor Sie Produkte aus unserem gedruckten Katalog bestellen.

Viel Spaß auf Ihrer Entdeckungstour durch unseren Katalog!

Team Bibliotheksausstattung

Ihre Ansprechpartner*innen sind gerne für Sie da!



Heidrun Bossler
Vertrieb Projekte



Magdalena Da Costa
Vertrieb



Laura Cuellar
Planung



Irmgard Fellingner
Vertrieb Österreich



Brigitte Fritschle
Planung



Christine Busch
Vertrieb



Elke Gutmann
Vertrieb



Corinna Heim
Vertrieb Projekte



Torsten Honer
Vertrieb Projekte



Pamela Kolditz
Planung



Karin Kern
Produktmanagement



Ulrich Koslowski
Außendienst



Helene Krammer
Vertrieb



Mara Lill
Vertrieb



Jenny Negel
Planung



Kathrin Wiegler
Produktmanagement



Gabriele Priewasser
Vertrieb Österreich



Elvira Ribeiro
Vertrieb Projekte



Sahar Ribeiro
Planung

Wir sind für Sie da!

ekz Deutschland

Bestellwege



Online: ekz.de



eMail: bibliotheksausstattung@ekz.de



Telefon: +49 7121 144-420

Kostenlose Bestellhotline: 0800 359 359 3



Fax: +49 7121 144-478



Post:

ekz.bibliotheksservice GmbH

Bibliotheksausstattung

Bismarckstraße 3

72764 Reutlingen

Servicezeiten

Sie erreichen uns Montag bis Freitag von 8:00 bis 18:00 Uhr.

Unser besonderer Service

Gehen Ihre eShop- oder Ihre telefonischen Bestellungen bis 12 Uhr mittags an einem Werktag bei uns ein, verschicken wir diese – je nach Verfügbarkeit – noch am gleichen Tag an Sie.

Außendienst

Baden-Württemberg, Bayern,
Hessen (Süd), Rheinland-Pfalz, Saarland

Norbert Völker

Mobil +49 172 7644305

Norbert.Voelker@ekz.de

Alle weiteren Bundes-
länder

Ulrich Koslowski

Mobil +49 172 5249300

Ulrich.Koslowski@ekz.de

ekz Österreich

Bestellwege



Online: ekz.at



eMail: info@ekz.at



Telefon: +43 662 844699-11



Fax: +43 662 844699-19



Post:

ekz.bibliotheksservice GmbH

Niederlassung Österreich

Schumacherstraße 14

5020 Salzburg

Servicezeiten

Sie erreichen uns Montag bis Donnerstag von 8:00 bis 16:30 Uhr
und Freitag von 8:00 bis 12:00 Uhr.



Tolga Sahin

Vertrieb



Jutta Schäfer

Vertrieb Projekte



Dieter Taubitz

Vertrieb



Norbert Völker

Außendienst



Christian Weegen

Produktmanagement

Gut zu wissen

Abkürzungen

A	= Achsmaß
AE	= Anbaueinheit
B	= Breite
D	= Durchmesser
EZ	= Einzelelement
FH	= Füllhöhe
FT	= Fachtiefe
GE	= Grundeinheit
H	= Höhe
HE	= Höheneinheit
L	= Länge
Pk 1	= Preisklasse 1
Pk 2	= Preisklasse 2
RB	= Rückenbreite
S	= Stärke
SB	= Sitzbreite
SH	= Sitzhöhe
ST	= Sitztiefe
T	= Tiefe

Icons

	Neuheit		Naturholz auf Anfrage
	Nützliche Informationen, weitere Hinweise und Ratschläge		Möbel mit feuerhemmend klassifiziertem Bezugsstoff
	Wichtige Hinweise zum Einsatz des Produktes		Akustisch wirksames Möbel
	Lieferzeit in Wochen		Möbel zur Selbstmontage
	Dokumentvorlagen zum Beschriften können von der ekz-Website heruntergeladen werden		Produkt von biblioquest
	Stoffbezug Xtreme plus		Produkt von DEMCO
			Produkt von NORIS

Allgemeine Hinweise

Preise

Alle Preise sind in Euro angegeben ohne die gesetzliche Umsatzsteuer. Es handelt sich hier um Einzelverkaufspreise, gültig für Deutschland und Österreich. Sie entsprechen dem Stand vom März 2023.

Preisänderungen, Druckfehler und Irrtümer bleiben vorbehalten.

Lieferung

Lieferverfügbarkeit

Bestellungen, die vor 12 Uhr bei uns eingehen, versenden wir – je nach Verfügbarkeit – noch am selben Tag. Ein Zwischenverkauf bleibt vorbehalten. Auf andere Lieferzeiten weisen wir beim jeweiligen Produkt hin. 

Versand- und Verpackungskosten

Wir liefern im Standardversand per Paketdienst und Spedition frei Bordsteinkante versandkostenfrei innerhalb Deutschlands und Österreichs. Wenn Sie die Ware an Ort und Stelle haben möchten, bieten wir – bei Lieferung per Spedition innerhalb Deutschlands – an, sie gegen Aufpreis bis zur Verwendungsstelle zu transportieren.

Für Lieferungen in andere Länder berechnen wir die Versandkosten nach dem jeweiligen Aufwand.

Transportschaden

Prüfen Sie die Ware beim Eingang auf sichtbare Verpackungsbeschädigungen. Lassen Sie sich diese vom Auslieferer schriftlich auf dem Frachtbrief bestätigen und melden Sie uns den Schaden umgehend.

Umtausch/Rückgabe

Umtausch und Rückgabe von gelieferten Waren ist nur nach vorheriger Absprache und ausdrücklicher Zustimmung von uns möglich. Die Ware schicken Sie dann in der Originalverpackung frei Haus an die von uns angegebene Adresse. Für Rücksendungen ist der Versender verantwortlich. Unfreie Sendungen nehmen wir nicht an.

Die ekz liefert zu den veröffentlichten Allgemeinen Geschäftsbedingungen.

Aktualität und Qualität

Alle Artikel werden dem jetzigen Stand der technischen Entwicklung entsprechend abgebildet und angeboten. Alle Abbildungen sind beispielhaft und unverbindlich. Technische Änderungen behalten wir uns vor. Aus drucktechnischen Gründen können die abgebildeten Farben vom Originalprodukt abweichen – die Haftung für Druckfehler ist ausgeschlossen.

Materialien und Farben

Die bei uns erhältlichen Bezugstoffe und Farbausführungen für die Produkte aus diesem Katalog finden Sie im Kapitel „Farbkarten“ ab Seite 346.

Montage

Unsere Produkte mit diesem Kennzeichen  eignen sich bestens zum Selbstaufbau. Die dazugehörigen Montageanleitungen finden Sie unter ekz.de/technische-infos

Auf Ihren Wunsch übernimmt die ekz die Montage der Möbel. Die Kosten hierfür sind nicht in den Einzelverkaufspreisen enthalten. Die Berechnung erfolgt individuell.

Zertifikate

Wir wissen, wie Bibliotheken arbeiten – zahlreiche Patente, Gebrauchs- und Geschmacksmuster zeigen unsere Kompetenz. Strenge Qualitätsmaßstäbe sind Voraussetzungen für den hohen Standard unserer Produkte. Deshalb haben wir unser Qualitätsmanagementsystem im Bereich Bibliotheksausstattung nach der DIN EN ISO 9001:2015 von der DQS GmbH zertifizieren lassen.

Engagement für Klima und Umwelt

Für unsere Produkte werden Hölzer aus nachhaltiger Forstwirtschaft eingesetzt. Mit unserem Umweltprogramm unterstützen wir Bibliotheken, ihre Nachhaltigkeitsziele zu erreichen.

Die freiwillige Umweltzertifizierung nach DIN EN ISO 14001:2015, die wir erhalten haben, ist Teil unseres Engagements – ebenso wie die Zusammenarbeit mit unserem Partner Bergwaldprojekt e. V. Für Ihre neu eingerichtete Bibliothek pflanzt unser Partner einen Baum und Sie erhalten dafür ein Zertifikat. So nehmen wir unsere Verantwortung für Klima und Umwelt wahr.

Dieser Katalog wurde klimaneutral gedruckt: Bei der Produktion entstandene CO₂-Emissionen kompensieren wir durch eine Ausgleichszahlung für Klimaschutzprojekte.



Klimaneutral und FSC-zertifiziert

Für den Katalog haben wir FSC-zertifiziertes Papier verwendet. Die bei der Produktion entstandenen CO₂-Emissionen kompensieren wir durch eine Ausgleichszahlung für Klimaschutzprojekte.



Inhalt

Willkommen!	3	Regalsysteme	189
Team Bibliotheksausstattung	4	Carré, BibCheck, individuelle Lösungen, Montageanleitungen, Planungsservice, Regalsysteme DEMCO, Flexus, R.1, R.3, R.6, R.7/2, R.10/4, R.10/R, Zertifikate	
Ihre Ansprechpartner*innen		Regalzubehör	209
Wir sind für Sie da	5	Beschriftungsträger für Fachböden und Regalständer, Beschriftungszubehör, Buchanschlagleisten, Bücherstützen, Folientaschen, Rollen, Stirnseitenfachböden	
ekz Deutschland, ekz Österreich		Bücherwagen und Transport	227
Gut zu wissen	6	Bücherwagen, Medienkörbe, -trolleys, Transportboxen, -wagen	
Abkürzungen, Icons		Kinder- und Jugendbibliothek	235
Allgemeine Hinweise	7	Büchertröge, Foxis-Möbelserie, Hörstationen, Kid's-Case-Kombi- nationen, Hocker, Möbel für Konsolenspiele – Mood on, Puzzles, Sessel, Sitzkissen, Sitzsäcke, Spielmodule, Spielsets, Stühle, Tische	
Neuheiten	9	Akustik	297
Foxis-Möbel, Garderoben, Lesekissen, Möbel aus Wellkarton, PC-/Monitorhalter, Prospekt-/Medienständer aus Holz, Schallplatten-Zubehör		Schallabsorber für Wand, Boden, Decke oder freistehend, schall- absorbierende Möbel, Raum-in-Raum-Lösungen	
Präsentation	25	MakerWorld by ekz	309
Ausstellungspodeste, -regale, -ständer und -tröge, Banner, Bücherturm, digitale Werbedisplays, Displays und Displayständer, Gallerieschienen, Medienmöbel und -präsentation, Möbelserie SichtBar, Plakathalter, Prospektständer, Schwenkplatten, Stöber- boxen, Zauberschrank, Zeitschriftenschränke, -boxen, -sammler und -türme, Zeitungshalter		Displays, MakerBoxen, Präsentationsmöbel für MakerBoxen	
Ausleihe und Mediensicherung	69	Büroausstattung	323
Aktenschränke, Ausleihformulare, Belegdrucker, Benutzer- ausweise, Bürodrehstühle, CD/DVD-Boxen/-Hüllen, Container, Informations- und Verbuchungstheken, Kabelkanäle, Katalog- karten, Lade- und Synchronisierungskabinett, Laptopsicherung, Medienhüllen, Medienschränke, Monitorhalter, OPAC-Möbel, Powerbanks, Scanner, Sicherungsetiketten, Tablethalter, USB-Sticks, Zubehör für Theken		Flipcharts, Moderationstafeln, Moderationszubehör, Namens- schilder, Papierkörbe, Tritthocker, -leiter, Whiteboards	
Mediennearbeitung und -pflege	111	Eingangsbereich	331
Bucheinbandfolien, Buchkarten, Etiketten, Fristzettel, Interessen- aufkleber, Klebebänder, Klebstoffe, Reinigungsmittel, Scheren, Schutzfolien, Strichcodeetiketten, Taschenbuchverstärker		Garderobenständer und -schränke, Leitsysteme, Medienrückgabe, Schaukasten, Schirmständer, Taschenschränke	
Sitzmöbel, Tische und mehr	135	Farbkarten	345
Elektrifizierung, Hocker, Hörstationen, Lampen, Sessel, Sitzland- schaften, Sitzsäcke, Sofas, Stehtische, Stühle, Tische, Zwei- und Dreisitzer		So bestellen Sie Ihr Wunschprodukt in der richtigen Farbe	
Werbung und Öffentlichkeitsarbeit	175	Weitere Angebote der ekz-Gruppe	356
Fibeln und Spiele zur Bibliothekseinführung, Lernspielbälle, Streu- werbemittel, Taschen, Werbeserien „3 Freunde“, „Bibliothek. Mehr als Du denkst.“, „e-Learning“, „Interkulturelle Bibliothek“ und „Onleihe“		Register	357
		Bestellblatt	361

Neuheiten

Für Sie zusammengestellt

Dekorativ, innovativ, funktional und einfach hilfreich im Alltag – wir stellen Ihnen all die Produkte vor, die wir in den letzten Monaten für Sie entwickelt haben. Entdecken Sie ganz neue Möglichkeiten für Ihre Bibliothek!



NEU



Möbel aus Wellkarton

Diese Möbel werden aus einem dreifach gewellten Karton mit einer Stärke von 14 mm gefertigt und werkzeugfrei, formstabil und kraftschlüssig gefaltet oder zusammengesteckt. Der Karton ist zu 100 % recycelbar und besteht nur aus Zellulose und Stärke aus Kartoffeln, Erbsen und Mais. Dieser natürliche Rohstoff beinhaltet keine Chemikalien, hat keine Formaldehydemissionen und ist FSC-lizenziert. Die Nachhaltigkeit zeichnet sich weiterhin durch große Energieeinsparungen bei der Produktion (-70/-90 %) im Vergleich zu einem herkömmlichen Möbelstück aus, sowie durch hohe Einsparungen beim Zelluloseverbrauch (-80 %). Darüber hinaus sind diese Möbel im Vergleich zu konventionellen teildemontierten Möbeln leicht und kompakt, also CO₂ reduziert, zu transportieren und lassen sich ohne Werkzeugaufwand montieren. Für Neukarton wird recycelter Karton im Verhältnis 30/70 % verwendet.



Tisch Cian R



Rechteckiger Tisch in geradlinigem und schlichtem Design. Einfach und werkzeugfrei im Auf- und Abbau, kraftschlüssig gefaltet bzw. gesteckt, Wellpappe/-karton mehrlagig, aus FSC-zertifizierter Forstwirtschaft, hellbraun, B 750 mm, H 720 mm, T 750 mm

ekz.-Nr.

EUR/Stück

A9515736

201,00



Stuhl Taviela



Mit schlichten Linien, minimalistischem Aussehen und dennoch praktisch und komfortabel zugleich. Armlehnen und geneigte Sitz- und Rückenlehne unterstützen die Ergonomie. Praktische Griffe sorgen für Mobilität. Design von Massimiliano Nardi. Einfach und werkzeugfrei im Auf- und Abbau, ungepolstert, kraftschlüssig gefaltet bzw. gesteckt ungepolstert, kraftschlüssig gefaltet bzw. gesteckt, Wellpappe/-karton mehrlagig, aus FSC-zertifizierter Forstwirtschaft, hellbraun, B 560 mm, H 660 mm, T 540 mm

ekz.-Nr.

EUR/Stück

A9515734

193,40



Sitz- und Rückenpolster Taviela



Leichtes Sitz- und Rückenpolster zur Verbesserung des Sitzkomforts, Schaumstoff RG 40, Kpa 4.5 fest, mit Bezug aus 100 % Baumwolle, cremefarben

ekz.-Nr.

EUR/Stück

A9515735

115,90



Tisch Cian C



Runder Tisch in geradlinigem und schlichtem Design. Einfach und werkzeugfrei im Auf- und Abbau, kraftschlüssig gefaltet bzw. gesteckt, Wellpappe/-karton mehrlagig, aus FSC-zertifizierter Forstwirtschaft, hellbraun, Durchmesser 750 mm, H 720 mm

ekz.-Nr.

EUR/Stück

A9515756

197,20



Chaise Longue Boucher



Boucher bezeichnet in Französisch einen Sessel für die totale Entspannung. Die besondere Handschrift des Möbels sorgt für Individualität in Ihrer Bibliothek. Ein echter Hingucker und sogar bis 150 kg belastbar, ungepolstert, kraftschlüssig gefaltet bzw. gesteckt ungepolstert, kraftschlüssig gefaltet bzw. gesteckt, Wellpappe/-karton mehrlagig, aus FSC-zertifizierter Forstwirtschaft, hellbraun, B 1730 mm, H 660 mm, T 670 mm

ekz.-Nr.

EUR/Stück

A9515737

432,80

Polsterauflage Chaise Longue Boucher



Zur Verbesserung des Liegekomforts, Schaumstoff RG 40, Kpa 4.5 fest, mit Bezug aus 100 % Baumwolle, cremefarben

ekz.-Nr.

EUR/Stück

A9515738

103,30



Tischkombination Ortles



Die Ortles-Möbellinie zeichnet sich durch ihr kreuzförmiges Design aus. Die Elemente, aus denen der Hocker und der Tisch bestehen, sind in kurzer Zeit werkzeugfrei montiert - Design von Massimiliano Nardi, kraftschlüssig gefaltet bzw. gesteckt, Tisch und 4 Hocker, Wellpappe/-karton mehrlagig, aus FSC-zertifizierter Forstwirtschaft, hellbraun

ekz.-Nr. EUR/Stück
A9515754 644,50



Stehstischkombination Ortles



Die Ortles-Möbellinie zeichnet sich durch ihr kreuzförmiges Design aus. Die Elemente, aus denen der Hocker und der Tisch bestehen, sind in kurzer Zeit werkzeugfrei montiert - Design von Massimiliano Nardi, kraftschlüssig gefaltet bzw. gesteckt, Tisch und 4 Hocker, Wellpappe/-karton mehrlagig, aus FSC-zertifizierter Forstwirtschaft, hellbraun

ekz.-Nr. EUR/Stück
A9515755 471,90



Sitzpolster Ortles S und S plus



Leichtes Sitzpolster zur Verbesserung des Sitzkomforts, Schaumstoff RG 40, Kpa 4.5 fest, mit Bezug aus 100 % Baumwolle, cremefarben

ekz.-Nr. EUR/Stück
A9515743 37,80



Display Porola A



Ansehen, durchschauen, entdecken – fast wie in einem Bilderrahmen werden hier Exponate präsentiert. Design von Riccardo Zaniol. 4 Würfel stecken in einem filigranen Ständer und dienen als Eyecatcher. Durch sein geringes Gewicht lässt sich das Display schnell an den unterschiedlichsten Stellen in Ihrer Bibliothek aufstellen. Einfach und werkzeugfrei im Auf- und Abbau, kraftschlüssig gefaltet bzw. gesteckt, lichte Maße Würfel B 270 mm, H 350 mm, T 220 mm, Wellpappe/-karton mehrlagig, aus FSC-zertifizierter Forstwirtschaft, hellbraun, B 500 mm, H 1800 mm, T 350 mm

ekz.-Nr. EUR/Stück
A9515744 178,90



Display Geri small



Ein Regal, das die Form eines Baumes nachbildet. Es lässt sich frei im Raum oder vor einer Wand einsetzen. Sicher ein Hingucker in jeder Bibliothek, nicht nur wegen seiner ungewöhnlichen Form und Materialwahl. Design von Stefano Nardi. Einfach und werkzeugfrei im Auf- und Abbau, kraftschlüssig gefaltet bzw. gesteckt, Wellpappe/-karton mehrlagig, aus FSC-zertifizierter Forstwirtschaft, hellbraun, B 1120 mm, H 1520 mm, T 330 mm

ekz.-Nr. EUR/Stück
A9515746 313,10



Display Dosso 100



Ein Display für Bücher, Zeitungen, Zeitschriften, das ein traditionelles Design hat. Durch seine nachhaltigen Materialien wird es exklusiv und innovativ. Design von Massimiliano Nardi. Sehr stabil gebaut, sodass auch Buchstapel und jede Menge Bücher es nicht in die Knie zwingen. Einfach und werkzeugfrei im Auf- und Abbau, kraftschlüssig gefaltet bzw. gesteckt, Wellpappe/-karton mehrlagig, aus FSC-zertifizierter Forstwirtschaft, hellbraun, B 1000 mm, H 1320 mm, T 1360 mm

ekz.-Nr. EUR/Stück
A9515745 410,10



Regal Lobba



Ein Regalturm mit neuen Materialien neu gedacht. Auf 4 quadratischen Ebenen lassen sich Exponate von allen Seiten gleich gut anschauen. Design von Massimiliano Nardi. Durch sein geringes Gewicht lässt sich das Display schnell an den unterschiedlichsten Stellen im Raum aufstellen. Einfach und werkzeugfrei im Auf- und Abbau, kraftschlüssig gefaltet bzw. gesteckt, lichte Maße Würfel B 440 mm, H 380 mm, T 440 mm, Wellpappe/-karton mehrlagig, aus FSC-zertifizierter Forstwirtschaft, hellbraun, B 500 mm, H 2000 mm, T 500 mm

ekz.-Nr. EUR/Stück
A9515747 318,10



Regalkombination Lifi



Das Bücherregal Lifi wurde von „Tetris“ inspiriert. Design von Stefano Nardi. Durch das Spiel mit vier unterschiedlichen Grundformen und Farben schaffen Sie Ihr individuelles Bücherregal. Die Elemente können frei nebeneinander, übereinander oder überlappend platziert oder zu einem Wand- oder freistehenden Regal kombiniert werden. Einfach und werkzeugfrei im Auf- und Abbau, kraftschlüssig gefaltet bzw. gesteckt, bestehend aus Grundform L gelb 2x / I grün 1x / Z lila 1x / T rot 1x, Wellpappe/-karton mehrlagig, aus FSC-zertifizierter Forstwirtschaft, Seitenteile hellbraun, Rückwände grün-gelb-rot-lila, lichte Maße Würfel B 270 mm, H 270 mm, T 270 mm

ekz.-Nr. EUR/Stück
 A9515752-9100-0006 526,04

Trennwand Alpre



Ein mobiler Raumteiler aus stabilem Wellkarton. Die Öffnungen im oberen Bereich unterstreichen die Leichtigkeit des Produkts. Und wenn er einmal nicht benötigt wird, lässt er sich zu einem Paket von 500 x 90 x 2000 mm zusammenfalten. Design von Riccardo Zaniol. Einfach und werkzeugfrei im Auf- und Abbau, kraftschlüssig gefaltet bzw. gesteckt, mit figurativen Ausschnitten, Wellpappe/-karton mehrlagig, aus FSC-zertifizierter Forstwirtschaft, hellbraun, B 2500 mm, H 2000 mm

ekz.-Nr. EUR/Stück
 A9515753 284,10



Tierische Büchertröge

An diesen Büchertrögen geht kein Kind vorbei – der knuddelige BiblioEsel und sein Gefährte BiblioFant ziehen alle Blicke auf sich. Die großzügigen Regalfächer tragen Kinderbücher oder andere Medien in Kinderaugen-Höhe und griffbereit für die kleinen Gäste. Sie sind einfach ein schönes Highlight in der Bibliothek und dank des Stecksystems mit wenigen Handgriffen aufgebaut. Wenn sie einmal nicht gebraucht werden, lassen sich die Bauteile problemlos flach lagern.



BiblioFant



Medientrog mit 3 Fächern, Stecksystem, Holzwerkstoff (MDF), grau, B 575 mm, H 830 mm, T 1000 mm
 ekz.-Nr. EUR/Stück
 A8091632 199,00



BiblioEsel



Medientrog mit 3 Fächern, Stecksystem, Holzwerkstoff (MDF), grau, B 490 mm, H 960 mm, T 100 mm
 ekz.-Nr. EUR/Stück
 A8091633 150,00



Prospektständer HE

NEU

Natürlicher Look für die Präsentation einzelner Informationsblätter. Die einzelnen Teile können schnell und einfach zusammengesteckt werden. Bei Bedarf kann der Prospektständer wieder zerlegt und platzsparend gelagert werden, mit Metallklemme, Sperrholz Birke, für Format DIN A4 hoch, B 240 mm, H 327 mm, T 123 mm

ekz.-Nr.	EUR/Stück
A8010594	11,00



Medienständer H

NEU

Für die Präsentation von Büchern muss ein Buchständer schon was aushalten. Gut aussehen sollte er und umweltfreundlich sein. Wir haben da etwas für Sie: einen Bücherständer aus Holz. Durch die individuelle Maserung des Holzes ist jedes Stück ein Unikat, einfaches Stecksystem, Sperrholz Birke, B 200 mm, H 305 mm, T 170 mm, S 6 mm, FH 50 mm

ekz.-Nr.	EUR/Stück
A8010596	10,60

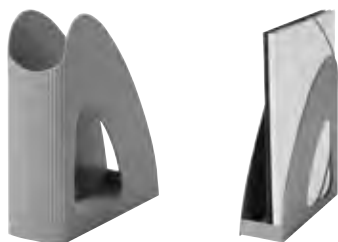

Stehsammler

NEU

Umweltbewusst und praktisch: der Stehsammler aus recyceltem Material, zur Aufbewahrung von Unterlagen bis DIN A4/C4, 100 % PCR-Kunststoff Rezyklat mit blauem Engel (PP), dunkelgrau, B 76 mm, H 256 mm, T 239 mm

ekz.-Nr.	EUR/Stück
A8011377	4,45



Prospektständer H

NEU

Nachhaltig soll es sein und einen natürlichen Look haben? Dann sind diese Prospektständer genau das Richtige! Sie werden komplett aus Sperrholz gefertigt. Die einzelnen Teile können schnell und einfach zusammengesteckt werden. Bei Bedarf lassen sie sie wieder zerlegen und platzsparend lagern, einfaches Stecksystem, Sperrholz Birke, T innen 30 mm

ekz.-Nr.	Varianten	EUR/Stück
A8010591	für Format DIN A4 hoch	13,95
A8010592	für Format DIN A5	10,15
A8010593	für Format DIN lang	9,30



Medienständer H

NEU

Für die Präsentation von Büchern, CDs oder DVDs. Durch die individuelle Maserung des Holzes ist jedes Stück ein Unikat, einfaches Stecksystem, Sperrholz Birke, B 100 mm, H 170 mm, T 130 mm, S 6 mm, FH 50 mm

ekz.-Nr.	EUR/Stück
A8010595	5,90



Tischauflsteller Flexi

NEU

Einfach spontan selber beschriften - individuell und flexibel wie auf einer Schultafel, in L-Form, mit Schieferlack bedruckt, PET, schiefergrau, T 40 mm

ekz.-Nr.	Varianten	EUR/Stück
A8010094	Format DIN A6	3,10
A8010095	Format DIN A5	6,50

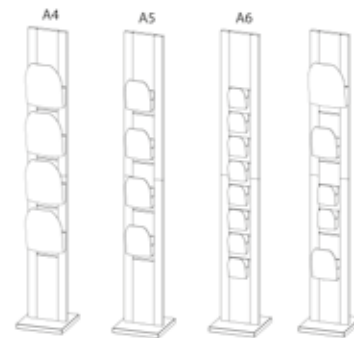

Aufsteller Dacapo W

NEU

Der Präsentationsständer für das grüne Marketing. Der Aufsteller ist ressourcenschonend aus nachhaltiger Forstwirtschaft und die Holzoberfläche naturbelassen. Das Stecksystem ist schnell aufgebaut. Die Prospektboxen (nicht im Lieferumfang enthalten) aus Polystyrol in den Größen DIN A4, A5 oder A6 können beidseitig frei ein-, aus- und umgehängt werden, freistehend, beidseitig nutzbar, zum Einhängen von Prospektboxen, Holz, natur, B 300 mm, H 1930 mm, T 300 mm

ekz.-Nr.	EUR/Stück
A8012604	211,10



Die passenden Prospektboxen finden Sie auf Seite 49.



Bücherstütze neon

NEU

Geeignet für mittelgroße und kleine Bücher, CDs oder DVDs. Die abgeschrägten Kanten erleichtern das Unterschieben der Buchstütze. Umweltfreundlich weil schadstoffarm gefertigt, recycelbar, Winkelstütze mit Untergleiteffekt, extrastarke Materialdicke 3mm, Acrylglas, B 100 mm, H 130 mm, T 100 mm, 1 Set = 2 Stück

ekz.-Nr.	Varianten	EUR/Einheit
A8087883	neon-gelb	6,25
A8087884	neon-pink	6,25
A8087885	neon-blau	6,25



Schallplatten Schutzhülle LP

NEU

Passend für eine LP oder Maxi, Polyethylen, transparent, B 325 mm, H 325 mm, S 0,15 mm

ekz.-Nr. A8014000

Menge ab	EUR/Stück
1	0,45
100	0,25



Schallplatten-Tischaufsteller LP

NEU

Das Präsentationsdisplay im perfekten Schallplattenformat, Auflagefläche 50 mm, passend für max. 15 LPs, Acrylglas mit gerundeten Kanten, transparent, B 250 mm, H 260 mm, T 260 mm, S 3 mm

ekz.-Nr.	EUR/Stück
A8014003	15,70



Transportbox

NEU

Stapelbar, mit Deckel, Polypropylen, transparent, Inhalt 24 Liter, B 460 mm, H 290 mm, T 270 mm, B innen 380 mm, H innen 270 mm, T innen 230 mm

ekz.-Nr.	EUR/Stück
A8016440	45,60



Schallplatten-Registrierkarte LP

NEU

Trennblätter zum Sortieren und Ordnen von LPs, Polystyrol, weiß, B 314 mm, H 350 mm, S 1 mm

ekz.-Nr. A8014002

Menge ab	EUR/Stück
1	2,15
25	1,30



Schallplatten-Box LP

NEU

In dieser Box präsentieren Sie Ihre Schallplatten optimal. Durch die abgeschrägten Seiten lassen sich die LPs ideal durchblättern. Und mit den separat erhältlichen Schallplatten-Registern LP können Sie zusätzlich Übersicht schaffen, passend für bis zu 65 LPs, Holzwerkstoff (MDF), weiß, Höhe vorn 175 mm, hinten 320 mm, B 370 mm, T 320 mm, B innen 340 mm, T innen 290 mm

ekz.-Nr.	EUR/Stück
A8014001	38,90



Ersatzhülle PS4/PS5

NEU

Für 1 Disc, Polypropylen, mit Klarsichtschutz für Cover, blau transparent, B 135 mm, H 170 mm, T 15 mm

ekz.-Nr. A8014951

Menge ab	EUR/Stück
1	0,75
100	0,70
300	0,66

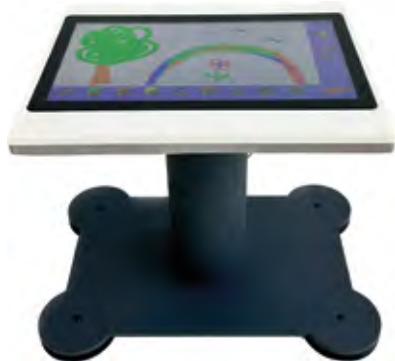

Kinderspieltisch Futuris 22 Mini

4 NEU

22-Zoll-LCD-Multitouch-Monitor mit kratzfester Glasoberfläche, lüfterlose Mini-PC-Technik, Android-basiert, steckerfertig, Spielesoftware C4 für 1 bis 4 Spieler, Holzwerkstoff (MDF)/Stahl, weiß/anthrazit, B 580 mm, H 560 mm, T 500 mm

ekz.-Nr.

EUR/Stück

A8012263-1000

3048,00

Kinderterminal KidiPult 22\"/>

4 NEU

Freistehendes Gehäuse, inkl. 22-Zoll-LCD-Multitouch-Monitor, mit kratzfester Glasoberfläche, lüfterlose PC-Technik, Android-basiert, steckerfertig, Stromzufuhr von hinten, Spielesoftware C2 für 1 bis 2 Spieler, Holzwerkstoff (MDF), weiß, B 580 mm, H 600 mm, T 500 mm

ekz.-Nr.

EUR/Stück

A8012258-2000

3066,00



Informationen zur Spielesoftware finden Sie auf Seite 294.



Lesekissen

Ob spannendes Buch, Tablet oder eBook-Reader: Die kuscheligen Lesekissen halten jedes Format fest und sicher. Dabei sorgen die Zähne dafür, dass die Buchseiten offenbleiben und das Tablet nicht wegrutscht. Auf der Rückseite befindet sich eine Tasche für Ladekabel oder Kopfhörer. Nach der europäischen Spielzeugrichtlinie EN71 zertifiziert und waschbar bei 30 Grad.

Buchmonster Violett

NEU

Lesekissen für Bücher und Tablets, Polyester, Polyethylschaum, lila, B 290 mm, H 245 mm, T 200 mm

ekz.-Nr.

EUR/Stück

A8091900

32,30



Buchmonster Dino

NEU

Lesekissen für Bücher und Tablets, Polyester, Polyethylschaum, türkis, B 290 mm, H 245 mm, T 200 mm

ekz.-Nr.

EUR/Stück

A8091901

32,30



Buchmonster Einhorn

NEU

Lesekissen für Bücher und Tablets, Polyester, Polyethylschaum, weiß/rosa, B 290 mm, H 245 mm, T 200 mm

ekz.-Nr.

EUR/Stück

A8091902

32,30



Lesekissen

NEU

Für Bücher und Tablets, Polyester, Polyethylschaum, grau, B 290 mm, H 245 mm, T 200 mm

ekz.-Nr.

EUR/Stück

A8091903

32,30

Foxis Kubusschrank offen

Dieser offene Würfelschrank kann für viele Zwecke verwendet werden: zur Präsentation der neuesten Bücher, als Multimedia- oder Bastelschrank, oder das niedrige Modell auch als Präsentationstisch.

**Foxis Kubusschrank offen**

Mit 4 Fächern, inkl. 4 Schwenkrollen, davon 2 mit Feststellbremse, Holzwerkstoff 18 mm dick, kunststoffbeschichtet, mit ABS-Kante, Ahorn, B 605 mm, H 640 mm, T 605 mm

ekz.-Nr. EUR/Stück
A9515059-9801-0001 315,00

**Foxis Kubusschrank offen**

Mit 16 Fächern, inkl. 4 Schwenkrollen, davon 2 mit Feststellbremse, Holzwerkstoff 18 mm dick, kunststoffbeschichtet, mit ABS-Kante, Ahorn, B 605 mm, H 1660 mm, T 605 mm

ekz.-Nr. EUR/Stück
A9515062-9801-0001 485,00

**Foxis Kubusschrank offen**

Mit 24 Fächern, inkl. 4 Schwenkrollen, davon 2 mit Feststellbremse, Holzwerkstoff 18 mm dick, kunststoffbeschichtet, mit ABS-Kante, Ahorn, B 895 mm, H 1320 mm, T 895 mm

ekz.-Nr. EUR/Stück
A9515065-9801-0001 805,00

**Foxis Kubusschrank offen**

Mit 8 Fächern, inkl. 4 Schwenkrollen, davon 2 mit Feststellbremse, Holzwerkstoff 18 mm dick, kunststoffbeschichtet, mit ABS-Kante, Ahorn, B 605 mm, H 980 mm, T 605 mm

ekz.-Nr. EUR/Stück
A9515060-9801-0001 370,00

**Foxis Kubusschrank offen**

Mit 8 Fächern, inkl. 4 Schwenkrollen, davon 2 mit Feststellbremse, Holzwerkstoff 18 mm dick, kunststoffbeschichtet, mit ABS-Kante, Ahorn, B 895 mm, H 640 mm, T 895 mm

ekz.-Nr. EUR/Stück
A9515063-9801-0001 630,00

**Foxis Kubusschrank offen**

Mit 32 Fächern, inkl. 4 Schwenkrollen, davon 2 mit Feststellbremse, Holzwerkstoff 18 mm dick, kunststoffbeschichtet, mit ABS-Kante, Ahorn, B 895 mm, H 1660 mm, T 895 mm

ekz.-Nr. EUR/Stück
A9515066-9801-0001 890,00

**Foxis Kubusschrank offen**

Mit 12 Fächern, inkl. 4 Schwenkrollen, davon 2 mit Feststellbremse, Holzwerkstoff 18 mm dick, kunststoffbeschichtet, mit ABS-Kante, Ahorn, B 605 mm, H 1320 mm, T 605 mm

ekz.-Nr. EUR/Stück
A9515061-9801-0001 430,00

**Foxis Kubusschrank offen**

Mit 16 Fächern, inkl. 4 Schwenkrollen, davon 2 mit Feststellbremse, Holzwerkstoff 18 mm dick, kunststoffbeschichtet, mit ABS-Kante, Ahorn, B 895 mm, H 980 mm, T 895 mm

ekz.-Nr. EUR/Stück
A9515064-9801-0001 715,00



Bücherwagen BYRON



Kapazität ca. 100 Bücher, der Bücherwagen wird montiert geliefert und ist sofort einsatzbereit, mit 3 festen Fachböden, mit Metallrahmen, Seitenwände und Fachböden aus Holzwerkstoff, inkl. 4 Schwenkrollen mit Abweissrad, davon 2 feststellbar, Metall-Holz-Kombination, B 440 mm, H 1060 mm, T 400 mm

ekz.-Nr.	Varianten	EUR/Stück
A9515069-9803-0001	weiß/Ahorn	430,00
A9515069-9803-0002	weiß/orange	430,00
A9515069-9803-0004	weiß/avocadogrün	430,00
A9515069-9803-0005	weiß/rot	430,00
A9515069-9803-0008	weiß/anthrazit	430,00



Bücherwagen CURSA



Mit ergonomisch geformtem Griff, um die Handgelenke beim Schieben weniger zu belasten, Abstand zwischen den leicht geneigten Fachböden 330 mm, die Lieferung erfolgt unmontiert, mit 3 festen Fachböden (B 400 mm, T 250 mm), mit Metallrahmen, Seitenwände und Fachböden aus Holzwerkstoff, inkl. 4 Schwenkrollen mit Abweissrad, davon 2 feststellbar, Metall-Holz-Kombination, B 922 mm, H 1190 mm, T 350 mm

ekz.-Nr.	Varianten	EUR/Stück
A9515070-9803-0001	weiß/Ahorn	645,00
A9515070-9803-0002	weiß/orange	645,00
A9515070-9803-0004	weiß/avocadogrün	645,00
A9515070-9803-0005	weiß/rot	645,00
A9515070-9803-0008	weiß/anthrazit	645,00



Foxis Büchertrog 4.8



Viele Kinderbücher lassen sich im Foxis-Büchertrog 4.8 unterbringen: Mit seinen vier Trog- und acht Präsentationsfächern fasst er rund 375 Bildbände! Für Taschenbücher oder Nonbooks eignet er sich ebenfalls und selbstverständlich kann man ihn überall hinfahren, mit 4 Trogfächern (B 326 mm, H 168 mm, T 326 mm) und 8 Präsentationsfächern (B 326 mm, H 326 mm, T 326 mm), inkl. 4 Schwenkrollen, davon 2 feststellbar, Holzwerkstoff 18 mm dick, kunststoffbeschichtet, mit ABS-Kante, B 710 mm, H 1000 mm, T 710 mm

ekz.-Nr.	Varianten	EUR/Stück
A9515067-9801-0001	Ahorn	525,00
A9515067-9801-0002	Ahorn/orange	525,00
A9515067-9801-0004	Ahorn/avocadogrün	525,00
A9515067-9801-0005	Ahorn/rot	525,00
A9515067-9801-0007	weiß	525,00



Sitzsack Fußball



Nicht nur während eines Fußballerevents ein absoluter Hingucker in Ihrer Bibliothek. Mit seiner Sitztiefe und Sitzbreite von 600 mm eignet sich der Sitzsack für Teenager und Erwachsene. Gewicht ca. 9 kg, Innensack gefüllt mit nicht entflammaren Polystyrolkügelchen mit hoher Dichte, Außensack waschbar, mit Reißverschluss, Boden Bezug ECO schwarz, Füllmenge ca. 420 Liter, 83 % PVC, 15 % Polyester, 2 % Polyurethan, wasserabweisend, Kunstlederbezug schwarz/weiß Outside, B 1100 mm, H 700 mm, SH 400 mm, T 1100 mm

ekz.-Nr.	EUR/Stück
A9515712-9060-0001	292,00

Farbauswahl



Alle Abbildungen sind beispielhaft. Die Farbmuster zu den Artikeln finden Sie im Kapitel „Farbkarten“.

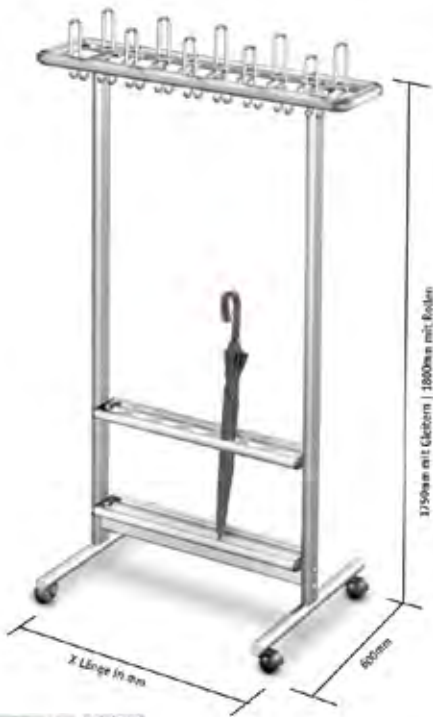

Reihengarderobenständer RG40S

6 Wochen NEU

Der Reihengarderobenständer bietet maximale Mobilität und ist mit GUV-geprüfter Hakenkrone und hoher Anzahl an Haken auf engstem Raum ausgestattet, Ovalprofil 68 x 28 mm, 3-fach- und 2-fach-Haken im Wechsel, 10 Hut- und 36 Mantelablagen, mit Rollen, mit Schirmhalter, Aluminium, natur eloxiert, B 1060 mm, H 1800 mm, T 600 mm ekz.-Nr.

A9515566 EUR/Stück
1153,00



Wandgarderobe WG40S

6 Wochen NEU

Eine GUV-geprüfte Sicherheitswandgarderobe mit GS-Zeichen für den Einsatz in Schulen und Sportstätten. Sie ist für hohe Lasten ausgelegt, sehr robust gebaut und zeigt ihre hohe Qualität im täglichen Einsatz über Jahre hinaus, 3-fach- und 2-fach-Haken im Wechsel, 5 Hut- und 18 Mantelablagen, Aluminium, natur eloxiert, B 1000 mm, T 110 mm ekz.-Nr.

A9515569 EUR/Stück
280,00



Reihengarderobenständer RG70x28

6 Wochen NEU

Diese Garderobe kommt zum Einsatz, wenn maximale Mobilität mit einer hohen Hakenzahl auf engstem Raum gefordert ist. Zusätzlich besteht die Garderobe durch ein klares und funktionales Design. Optional mit diebstahlgesicherten Kleiderbügeln, Ovalprofil 68 x 28 mm, 2-fach-Mantelhaken, 10 Hut- und 20 Mantelablagen, mit Rollen, mit Schirmhalter, Aluminium, natur eloxiert, B 1060 mm, H 1800 mm, T 600 mm ekz.-Nr.

A9515567 EUR/Stück
1059,50



Wandgarderobe WG70x28

6 Wochen NEU

Diese Garderobe besteht durch eine hohe Hakenzahl auf engstem Raum und ihr klares, funktionales Design, 1-fach-Mantelhaken, 6 Hut- und 11 Mantelablagen, Aluminium, natur eloxiert, B 1100 mm, H 170 mm, T 115 mm ekz.-Nr.

A9515570 EUR/Stück
310,90



Reihengarderobenständer RG65x22



Ein wahrer Klassiker: Diese Garderobe kommt zum Einsatz, wenn maximale Mobilität und eine hohe Hakenzahl in Kombination mit zeitlosem und minimalistischem Design gewünscht ist. Nach dem Motto „Form follows Function“ ist diese Garderobe auf ihren Zweck reduziert. Das Produkt erhalten Sie auf Anfrage bis zu einer Länge von 2000 mm, die Anzahl der Haken erhöht sich entsprechend, Spezialprofil 65 x 22 mm, einreihig, 22 Haken, mit Rollen, mit Schirmhalter, Aluminium, natur eloxiert, B 1100 mm, H 1800 mm, T 600 mm

ekz.-Nr.	EUR/Stück
A9515568	1074,20



Garderobenständer Hang In There



Kleiderstange mit Haken und Platz für Kleiderbügel, Stahl pulverbeschichtet, B 600 mm, H 1625 mm, T 450 mm

ekz.-Nr.	Varianten	EUR/Stück
A9515500	weiß	458,30
A9515501	schwarz	458,30



Wandgarderobe WG65x22



Die Wandgarderobe ist komplett aus Aluminium und punktet mit einer unsichtbaren Befestigung, normale Ausführung, 11 Haken, Aluminium, natur eloxiert, B 1100 mm

ekz.-Nr.	EUR/Stück
A9515571	192,70



Wandgarderobe WG65x22



Die Wandgarderobe ist komplett aus Aluminium und punktet mit einer unsichtbaren Befestigung, versetzte Ausführung, 11 Haken, Aluminium, natur eloxiert, B 1100 mm

ekz.-Nr.	EUR/Stück
A9515572	192,70



Garderobenständer Hang In There Verlängerung



Verbindet 2 Hang In There, Stahl pulverbeschichtet, B 1000 mm

ekz.-Nr.	Varianten	EUR/Stück
A9515502	weiß	45,30
A9515503	schwarz	45,30

Garderobenserie Tree

Inspiziert von der Natur und dem Wald wirken diese Garderoben aus Holzwerkstoff wie Skulpturen im Raum. Mit den unterschiedlichen Modellen können Sie die Größen und Farben mischen und so Ihren eigenen Wald im Raum erschaffen. Eine im Tellerfuß integrierte Stahlplatte sorgt für Standsicherheit oder mit Distanzstücken lässt sich bei der Wandgarderobe der Abstand optional von 100 mm auf 200 oder 300 mm vergrößern.



Wandgarderobe Tree



Inkl. 10-cm-Distanzstück, verchromt, lackiert, MDF farbig, B 890 mm, H 1940 mm, T 130 mm

ekz.-Nr.	Varianten	EUR/Stück
A9515554	Eiche natur	822,00
A9515555	schwarz	611,00
A9515556	weiß	611,00

Wandgarderobe Tree



Inkl. 10-cm-Distanzstück, verchromt, lackiert, MDF farbig, B 770 mm, H 1340 mm, T 130 mm

ekz.-Nr.	Varianten	EUR/Stück
A9515557	Eiche natur	670,00
A9515558	schwarz	497,00
A9515559	weiß	497,00

Distanzstück für Wandgarderobe Tree



Metall, verchromt, B 300 mm

ekz.-Nr.	EUR/Stück
A9515560	96,00

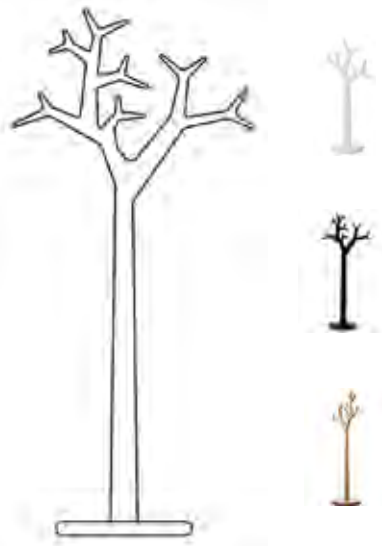

Standgarderobe Tree



Mit Stahlplatte im Fuß, lackiert, MDF farbig, B 890 mm, H 1940 mm, T 500 mm

ekz.-Nr.	Varianten	EUR/Stück
A9515548	Eiche natur	1097,00
A9515549	schwarz	870,00
A9515550	weiß	870,00

Standgarderobe Tree



Mit Stahlplatte im Fuß, lackiert, MDF farbig, B 770 mm, H 1340 mm, T 400 mm

ekz.-Nr.	Varianten	EUR/Stück
A9515551	Eiche natur	890,00
A9515552	schwarz	693,00
A9515553	weiß	693,00

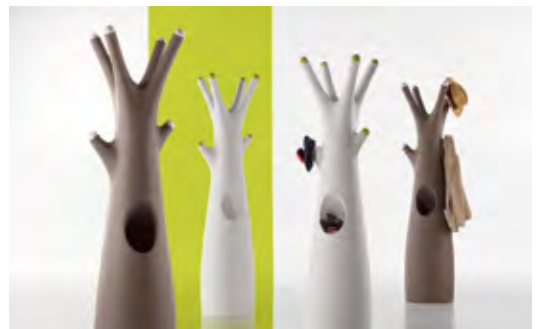

Standgarderobe Godot



Ein Garderobenständer mit klaren Bezügen zu einer natürlichen und fantastischen Welt. Ausgestattet mit einem zentralen Taschenentleerer und farbigen Endkappen ist er ein Blickfang Ihrer Bibliothek, Basis weiß, Endkappen farbig, Polyethylen, B 430 mm, H 1760 mm, T 400 mm

ekz.-Nr.	Varianten	EUR/Stück
A9515561	rot	422,10
A9515562	schwarz	422,10

Standgarderobe Lapsus



Freistehend - wie die typischen kaktusenartigen Sukkulenten in der Wüste. Ausgestattet mit 6 Armen ist das Modell ein dekoratives Objekt für Ihre Bibliothek, aber gleichzeitig funktional. Die integrierte, unsichtbare Metallbasis sorgt für festen Stand, Sockel aus weiß lackiertem Metall, lackiert, Polyethylen, B 400 mm, H 1970 mm

ekz.-Nr.	Varianten	EUR/Stück
A9515563	pink	534,80
A9515564	weiß	534,80
A9515565	hellgrün	534,80





Standgarderobe Mescal

6 Wochen NEU

Es gibt Gegenstände, die ihre Formverwandtschaft zur Pflanzenwelt einfach nicht verleugnen können. Doch statt mit Stacheln zu drohen, warten die Garderobenständer nur darauf, Mäntel, Jacken, Schals und Hüte aufzunehmen, Gestell aus 3 Säulen mit je 4 Haken, Rundrohr, Fußplatte antiksilber, Säulen pulverbeschichtet nach RAL, Metall, weißaluminium, Durchmesser 400 mm, H 2020 mm

ekz.-Nr. EUR/Stück
A9321003 660,00



Taschenständer

NEU

Sie suchen eine Möglichkeit die Ausleihtaschen in Ihrer Bibliothek griffbereit zu präsentieren? Dann ist dieser Taschenständer genau das Richtige: Er ist leicht aufzubauen und kann jederzeit an einen anderen Platz gestellt werden. Und für eine Information an Ihre Besucher*innen nutzen Sie einfach den Infohalter, komplett mit Infohalter und Acryltasche DIN-A5-Querformat, Standfuß 200 x 200 mm, Breite der Abhängestange 480 mm, Metall/ Kunststoff, graualuminium, ähnlich RAL 9007, höhenverstellbar von 600 bis 1100 mm

ekz.-Nr. EUR/Stück
A8070300 117,90

Tierische Wandgarderoben

Was haben Bären und Robben mit einer Garderobe gemeinsam? Wenn sie genug zu fressen haben, sind sie kugelförmig. Die gemütlichen Gesellen standen Pate für unsere Kindergarderoben! In ihren dicken Bäuchen horten sie Mützen, Schals und Handschuhe, während die Haken unter ihnen Jacken und Taschen „festhalten“.



Kinderwandgarderobe Eisbär

6 Wochen NEU

Mit Haken und kleinem Stauraum, MDF farbig, weiß/blau, B 400 mm, H 420 mm, T 125 mm
ekz.-Nr. EUR/Stück
A9515506 27,00



Kinderwandgarderobe Bär

6 Wochen NEU

Mit Haken und kleinem Stauraum, MDF farbig, braun/blau, B 400 mm, H 420 mm, T 125 mm
ekz.-Nr. EUR/Stück
A9515508 27,00

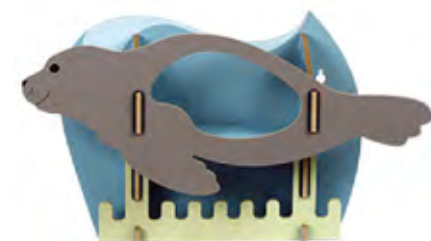

Kinderwandgarderobe Robbe

6 Wochen NEU

Mit Haken und kleinem Stauraum, MDF farbig, grau/blau/creme, B 260 mm, H 450 mm, T 125 mm
ekz.-Nr. EUR/Stück
A9515507 27,00



Kinderwandgarderobe Bulli

6 Wochen NEU

Fernweh garantiert: Mit diesem VW T1 Bus kann man zumindest in Gedanken schon einmal verreisen. Wie das echte Vorbild hat die Bulli-Garderobe gut Platz in ihrem Laderaum und an den Haken für Hüte, Kappen oder Jacken, mit Haken und kleinem Stauraum, MDF farbig, B 320 mm, H 420 mm, T 125 mm

ekz.-Nr.	Varianten	EUR/Stück
A9515504	rot/weiß/grau	36,00
A9515505	türkis/weiß/grau	36,00

MakerBox Vol. 20 – BlueBot

NEU

Der BlueBot bringt Kindern auf spielerische Art und Weise das Thema Programmierung näher. Er verfügt über die Richtungstasten Vorwärts, Rückwärts, Links- und Rechts-Drehung. Die Kinder können damit eine Abfolge von Bewegungen speichern. Der BlueBot führt diese Bewegungen schrittweise aus. Auf speziellen Matten oder mit zugehörigen Karten planen die Kinder den Weg zu einem vorgegebenen Ziel. Diese einfache Planung der Bewegungsabläufe entspricht bereits der algorithmischen Logik des Programmierens. Dank der transparenten Hülle ist der BlueBot auch für größere Kinder faszinierend, da direkt in sein Inneres geschaut werden kann. So stehen Technik und Programmierung im Vordergrund. Zudem kann der BlueBot via Tablet oder PC bedient werden. Hierzu muss die kostenlose App heruntergeladen werden, bestehend aus 1 BlueBot, transparenter Matte mit 4 x 4 Feldern, transparenter Matte mit 4 x 6 Taschen, Routenkarten, Holzbausteine, SpieleWürfeln inkl. Kartoneinleger, je 10 Farbkarten rot, blau, grün, gelb und 50 Farbkarten weiß, USB-Ladegerät, Stifteset farbig, Bedienungsanleitung laminiert, Displaytext, 1 Aufbewahrungsbox und 1 Transportbox

ekz.-Nr.

EUR/Stück

A8098330

349,90

**MakerBox Vol. 17 Globus ORBOOT**

NEU

Er ist kein herkömmlicher Globus: Länder, Grenzen und Städtenamen sucht man zunächst vergeblich. Aber im Zusammenspiel mit der dazugehörigen App und einem Tablet oder Smartphone vermittelt er Kindern eine Menge Lehrreiches, Informatives und Wissenswertes über die einzelnen Länder sowie über unsere Welt, bestehend aus 1 Globus ORBOOT, Buntstifte (12er-Set), 12 Bleistifte und Radiergummis, 1 Spitzer, Buch "Sieben Kontinente, ein Planet", Buch "Die bunte Welt der Flaggen", Flaggenübersicht laminiert, "Erste Schritte" laminiert, "Eigenes Konto" laminiert, Kopiervorlage "Meine Reise" laminiert, Displaytext, 1 Aufbewahrungsbox und 1 Transportbox

ekz.-Nr.

EUR/Stück

A8098326

199,90

**MakerBox Vol. 21 – Challenge**

NEU

In der Ruhe liegt die Kraft. Kleine Roboter programmieren, neue Dinge oder Techniken ausprobieren und dabei ihre Kreativität ausleben: Von Kindern wird heutzutage einiges erwartet. Auf der Strecke bleiben aber oft für selbstverständlich gehaltenen sensorischen Fähigkeiten wie Motorik, Reaktionsvermögen, Hören, Fühlen und Schmecken. Außerdem ist unsere Welt ständig in Bewegung. Wo bleibt da die Ruhe, die Entspannung und die Konzentration auf genau eine Sache? Diese MakerBox hilft Ihnen dabei, Ihre Kleinsten auf kommende Herausforderungen im Alltag vorzubereiten, bestehend aus Kugellabyrinth, Holzpuzzle mit Spielanleitungen laminiert, Konstruktionsspiel Binabo mit Bauanleitung laminiert, Geschicklichkeitsspiel Kendama, Spielanleitung Challenge, Inhaltsangabe, Bestellblatt und Displaytext Challenge, 2 Aufbewahrungsboxen und 1 Transportbox

ekz.-Nr.

EUR/Stück

A8098331

249,90



PC-Halter BoxUP

Serverhalter aus Metalldraht zur horizontalen/vertikalen Montage unter einer Tischplatte. Geeignet für Gehäusegröße bis Breite 485 mm x Tiefe 503 mm, Höhe/Breite verstellbar und Schloss optional erhältlich.

**PC-Halter BoxUP**

Ohne Schloss, mit vibrations- und gehäuseabsorbierender Polyethylen-Matte, Klebeband, inkl. Montage-Kit, verstellbare Höhe 120-215 mm, horizontal, Metall, B 485 mm, H 215 mm, T 503 mm

ekz.-Nr.	Varianten	EUR/Stück
A9515575	schwarz	121,00
A9515576	silberfarben	121,00

**PC-Halter BoxUP**

Ohne Schloss, mit vibrations- und gehäuseabsorbierender Polyethylen-Matte, Klebeband, inkl. Montage-Kit, verstellbare Breite 130-230 mm, vertikal, Metall, B 230 mm, H 485 mm, T 503 mm

ekz.-Nr.	Varianten	EUR/Stück
A9515577	schwarz	121,00
A9515578	silberfarben	121,00

Riegel mit Schloss BoxUP

Frontriegel und Schloss für BoxUP (ohne Schloss), Metall

ekz.-Nr.	Varianten	EUR/Stück
A9515579	schwarz	39,90
A9515580	silberfarben	39,90

**Halter Client Box**

Zur vertikalen Montage unter einer Tischplatte, Halter mit Diebstahlschutz, für dünne Clients, kleine Computer und Spielekonsolen, Metall, B 105 mm, H 255 mm, T 305 mm

ekz.-Nr.	Varianten	EUR/Stück
A9515581	weiß	133,20
A9515582	schwarz	133,20
A9515583	silberfarben	121,00

Halter Client Box

Zur vertikalen Montage unter einer Tischplatte, Halter mit Diebstahlschutz, für dünne Clients, kleine Computer und Spielekonsolen, Metall, B 160 mm, H 310 mm, T 355 mm

ekz.-Nr.	Varianten	EUR/Stück
A9515584	weiß	133,20
A9515585	schwarz	133,20
A9515586	silberfarben	121,00

**Laptop Box**

Laptop Box ist ein abschließbares Metallgehäuse für Laptops/Dockingstationen. Die ausziehbare Ablage ermöglicht ein komfortables Arbeiten und schafft Platz auf der Tischplatte. Durch die Vorinstallation ist der Laptop sofort einsatzbereit.

**Halter Viewlite**

Spartanisch und auf das Wesentliche reduziert, ist dieser Halter zur Untertischmontage auch noch nachhaltig gefertigt. Aus recyceltem Kunststoff gefertigt, lässt er sich wahlweise horizontal oder vertikal montieren, ist in der Höhe oder Breite verstellbar und bietet festen Sitz für Ihren Rechner.

Halter Viewlite

Vertikal oder horizontal zu befestigen, zur Montage unter Schreibtisch, Höhe und Breite verstellbar, Traglast max. 30 kg, für Kleinformat-Rechner/Mini-Tower, recycelter Kunststoff (ABS), Verstellmaße 96-147 mm bzw. 240-390 mm

ekz.-Nr.	Varianten	EUR/Stück
A9515587	weiß	65,00
A9515588	schwarz	65,00

Halter Viewlite

Vertikal oder horizontal zu befestigen, zur Montage unter Schreibtisch, Höhe und Breite verstellbar, Traglast max. 30 kg, für Desktop-/Workstation-Computer, recycelter Kunststoff (ABS), Verstellmaße 156-205 mm bzw. 390-570 mm

ekz.-Nr.	Varianten	EUR/Stück
A9515589	weiß	77,00
A9515590	schwarz	77,00

Laptop Box

Abschließbare Box mit Klapptüre, ausziehbare Ablage und Aussparung für Kabel an der Rückseite, Metall, B 380 mm, H 110 mm, T 420 mm

ekz.-Nr.	Varianten	EUR/Stück
A9515591	weiß	248,20
A9515592	silberfarben	225,50

Laptop Box

Abschließbare Box mit Klapptüre, ausziehbare Ablage und Aussparung für Kabel an der Rückseite, Metall, B 380 mm, H 60 mm, T 410 mm

ekz.-Nr.	Varianten	EUR/Stück
A9515593	weiß	248,20
A9515594	silberfarben	225,50



Flachbildschirm-Wandbefestigung

60cm NEU

Tragkraft max. 75 kg, feste Aufhängung, neigbar (10 Grad), max. VESA-Abmessungen 600 x 400 mm, mit eingebauter Wasserwaage für leichte Montage, ohne Befestigungsmaterial, für Bildschirme mit Diagonale 81-177,8 cm (32-70 Zoll), Metall, schwarz, B 660 mm, H 430 mm, T 63 mm

ekz.-Nr.	EUR/Stück
A9515595	34,10



Flachbildschirm-Wandbefestigung schwenkbar

60cm NEU

Tragkraft max. 50 kg, Wandabstand je nach Einstellung 64-510 mm, Bildschirm kann bis zu 60 Grad nach rechts oder links gedreht werden, einstellbarer Neigungswinkel bis zu 10 Grad nach oben oder bis zu 20 Grad nach unten, Bildschirme mit unterschiedlichen Befestigungspunkten können montiert werden, Lochabstände 34-626 mm horizontal, 160-400 mm vertikal, für Bildschirme mit Diagonale 94-177,8 cm (37-70 Zoll), Metall, schwarz, B 660 mm, H 430 mm, T 510 mm

ekz.-Nr.	EUR/Stück
A9515596	69,50



Mobiler Mediawagen

40cm NEU

Eine clevere Lösung für mobiles Arbeiten. Der Mediawagen eignet sich hervorragend für Meetings, Präsentationen oder für Co-Working-Spaces. Der Monitor kann direkt an die Tischkante geschoben werden, der Korpus verschwindet unter dem Tisch. Das obere Fach bietet Platz für Maus, Tastatur etc. Das Fach mit Griffloch ist z. B. für einen Mini-PC vorgesehen. Das untere Fach ist geeignet für Hardware-Zubehör wie Akku, Mehrfachsteckdose etc. Das Kabelmanagement ist im Aluprofil integriert, die Kabelauslässe befinden sich am Profil hinten für den Stromanschluss, seitlich für den Laptop-Anschluss und unten vorne für ein Ladekabel, Gestell Aluminium, weiß, mit 4 Rollen D 75 mm mit Bremsfunktion, mit höhenverstellbarer universaler VESA-Halterung 75 x 75 mm bis 200 x 200 mm, für 19- bis 43-Zoll-Monitore bis zu einem Gewicht von max. 18 kg, Korpus aus hochwertig verleimten CDF-Platten weiß mit mehreren Fächern für Zubehör sowie Öffnungen für die Kabelführung, Metall/Holz, B 572 mm, H 1292 mm, T 574 mm

ekz.-Nr.	EUR/Stück
A8054910	1242,20



Rundregalsystem R.10/R

NEU

Die Rundregale in Holzbauweise bringen Schwung in Ihre Bibliothek. Nutzbar als einzelstehendes Präsentationsregal, als halbohoher Raumtrenner oder zur Abgrenzung eines Sitz- und Arbeitsbereiches. Mit Rollen lassen sich die Regale problemlos an jeden beliebigen Ort verschieben.

Mehr Informationen dazu auf Seite 199.

Präsentation

Immer wieder anders

Überraschen Sie Ihre Besucher mit neuen Präsentationsformen. Ob aktuelle Bestseller, themenbezogen oder saisonal – mit unseren Angeboten setzen Sie Ihre Medien optimal in Szene.



...ss
ge-
führt
ance.
kreativ
ten und
st. Begi
entsetz an
us Prin
chner an die
inen Lieb
er: «Sha
sind sch
s an die
sein, Miss
ormeln er
loss die Au
it war, öf
tief Luft.
rten«, sag
io, weil wir
ndeln Sha
auf die Sa
. Kurz g
l wir das



Abbildung zeigt
platinweiß 0107 (F1)/chinarot 1051 (F2)



Oberflächen-
zuordnung



Oberflächen-
zuordnung

Abbildung zeigt
Buche Dekor 0903 (F1)/sorbetorange 1057 (F2)

SchauTisch Cubus 1

Ein Element aus der Familie SichtBar: Kompakt, klein und doch mit so vielen Möglichkeiten. Mit seinen unterschiedlichen Ebenen ist das Möbel eine abwechslungsreiche Plattform zur Präsentation einzelner Medien und durch seine für feste und harte Böden geeigneten Möbelrollen sehr flexibel. Ein integriertes Regal dient als Stauraum etwa für Mehrfachexemplare oder kann auch als weitere Bühne für einen außergewöhnlichen Titel genutzt werden. Das Fassungsvermögen des Regals liegt bei 6-10 Medien pro Fach. Die Präsentationsfläche bietet Platz für drei Bücherstapel oder drei Medien auf Displayständern. Der SchauTisch Cubus 1 fällt auf: freistehend, zwischen Regalen integriert oder frei im Raum. Der Artikel ist auf Wunsch auch in anderen Farben oder in Naturholzoberflächen, mit festem edelstahlfarbenem Sockel oder eleganten Füßen gestaltbar und wird gebrauchsfertig geliefert. Auspacken – aufstellen – fertig.

SchauTisch Cubus 1



Mit 4 Rollen D 50 mm, davon 2 feststellbar, Holzwerkstoff 19/38 mm dick, kunststoffbeschichtet, B 800 mm, H 905 mm, T 800 mm

ekz.-Nr.	Varianten	EUR/Stück
A9501012-0107-1051	platinweiß/chinarot	789,00
A9501012-0107-1052	platinweiß/limonengrün	789,00
A9501012-0107-1057	platinweiß/sorbetorange	789,00
A9501012-0107-1061	platinweiß/delftblau	789,00

SchauTisch Cubus 1



Mit 4 Rollen D 50 mm, davon 2 feststellbar, Holzwerkstoff 19/38 mm dick, kunststoffbeschichtet, B 800 mm, H 905 mm, T 800 mm

ekz.-Nr.	Varianten	EUR/Stück
A9501012-0903-1051	Buche/chinarot	789,00
A9501012-0903-1052	Buche/limonengrün	789,00
A9501012-0903-1057	Buche/sorbetorange	789,00
A9501012-0903-1061	Buche/delftblau	789,00

SchauTisch Cubus 1



Mit 4 Rollen D 50 mm, davon 2 feststellbar, Holzwerkstoff 19 mm dick, kunststoffbeschichtet, B 800 mm, H 905 mm, T 800 mm

ekz.-Nr.	Varianten	EUR/Stück
A9501012-1095-1051	Ahorn/chinarot	789,00
A9501012-1095-1052	Ahorn/limonengrün	789,00
A9501012-1095-1057	Ahorn/sorbetorange	789,00
A9501012-1095-1061	Ahorn/delftblau	789,00



Podest zur Medienpräsentation

Ein ebenso einfaches wie flexibel einsetzbares Podest zur Medienpräsentation, gestalterisch in einer Linie mit unserer Wangentisch-Serie, erweiterbar mit einem Aufsatz für eine weitere Präsentationsebene. Die Präsentationsfläche bietet Platz für 10 Bücherstapel oder 10 Medien auf Displayständern. Der Artikel ist auf Anfrage auch mit Naturholzoberflächen gestaltbar und wird gebrauchsfertig geliefert. Auspacken – aufstellen – fertig.

Podest zur Medienpräsentation



Ohne Aufsatz, Holzwerkstoff 38 mm dick, kunststoffbeschichtet, B 1000 mm, H 500 mm, T 1000 mm

ekz.-Nr.	Varianten	EUR/Stück
A9231210-0107-1051	platinweiß/chinarot	536,10
A9231210-0107-1052	platinweiß/limonengrün	536,10
A9231210-0107-1057	platinweiß/sorbetorange	536,10
A9231210-0107-1061	platinweiß/delftblau	536,10

Podest zur Medienpräsentation



Ohne Aufsatz, Holzwerkstoff 38 mm dick, kunststoffbeschichtet, B 1000 mm, H 500 mm, T 1000 mm

ekz.-Nr.	Varianten	EUR/Stück
A9231210-0903-1051	Buche/chinarot	536,10
A9231210-0903-1052	Buche/limonengrün	536,10
A9231210-0903-1057	Buche/sorbetorange	536,10
A9231210-0903-1061	Buche/delftblau	536,10

Podest zur Medienpräsentation



Ohne Aufsatz, Holzwerkstoff 38 mm dick, kunststoffbeschichtet, B 1000 mm, H 500 mm, T 1000 mm

ekz.-Nr.	Varianten	EUR/Stück
A9231210-1095-1051	Ahorn/chinarot	536,10
A9231210-1095-1052	Ahorn/limonengrün	536,10
A9231210-1095-1057	Ahorn/sorbetorange	536,10
A9231210-1095-1061	Ahorn/delftblau	536,10

Aufsatz für Podest



Fügen Sie Ihrem Podest oder Ihren Präsentationsmöbeln eine weitere Ebene hinzu! Gummifüße garantieren sicheren Stand des Aufsatzes, dennoch bleibt er jederzeit flexibel und werkzeugfrei veränderbar. Auf Anfrage lässt sich der Artikel auch mit Naturholzoberflächen gestalten, Holzwerkstoff 19 mm dick, kunststoffbeschichtet, B 415 mm, H 250 mm, T 415 mm

ekz.-Nr.	Varianten	EUR/Stück
A9231368-0000-0107	platinweiß	151,80
A9231368-0000-0903	Buche	151,80
A9231368-0000-1051	chinarot	151,80
A9231368-0000-1052	limonengrün	151,80
A9231368-0000-1057	sorbetorange	151,80
A9231368-0000-1061	delftblau	151,80
A9231368-0000-1095	Ahorn	151,80



Oberflächen-
zuordnung

Abbildung zeigt
Buche Dekor 0903 (F1)/sorbetorange 1057 (F2)

VorzeigBar

Mit den besten Empfehlungen des Hauses: Das über dem Podest schwebende Tableau wirkt wie eine einladende Geste und legt den Bibliotheksbesucher*innen die dort platzierten Medien besonders ans Herz. Durch die erhöhte Position springen diese Titel ins Auge und erhalten so noch mehr Aufmerksamkeit. VorzeigBar fällt auf: freistehend, mit seinen für feste und harte Böden geeigneten Möbelrollen zwischen den Regalen integrierbar oder frei im Raum beweglich. Die untere Präsentationsfläche bietet Platz für 10 Bücherstapel oder 10 Medien auf Displayständern, die obere Ebene lässt sich wunderbar für einzelne Medien mit oder ohne Displayständer nutzen. Der Artikel ist auf Wunsch auch in anderen Farben oder in Naturholzoberflächen, mit festem edelstahlfarbenem Sockel oder eleganten Füßen gestaltbar und wird gebrauchsfertig geliefert. Auspacken – aufstellen – fertig.

VorzeigBar



Mit 4 Rollen D 50 mm, 2 feststellbar, komplett verleimt und verschraubt, Winkel mit Blende, Holzwerkstoff 19/38 mm dick, kunststoffbeschichtet, B 1200 mm, H 765 mm, T 800 mm

ekz.-Nr.	Varianten	EUR/Stück
A9501032-0107-1051	platinweiß/chinarot	733,40
A9501032-0107-1052	platinweiß/limonengrün	733,40
A9501032-0107-1057	platinweiß/sorbetorange	733,40
A9501032-0107-1061	platinweiß/delftblau	733,40

VorzeigBar



Mit 4 Rollen D 50 mm, 2 feststellbar, komplett verleimt und verschraubt, Winkel mit Blende, Holzwerkstoff 19/38 mm dick, kunststoffbeschichtet, B 1200 mm, H 765 mm, T 800 mm

ekz.-Nr.	Varianten	EUR/Stück
A9501032-0903-1051	Buche/chinarot	733,40
A9501032-0903-1052	Buche/limonengrün	733,40
A9501032-0903-1057	Buche/sorbetorange	733,40
A9501032-0903-1061	Buche/delftblau	733,40

VorzeigBar



Mit 4 Rollen D 50 mm, 2 feststellbar, komplett verleimt und verschraubt, Winkel mit Blende, Holzwerkstoff 19/38 mm dick, kunststoffbeschichtet, B 1200 mm, H 765 mm, T 800 mm

ekz.-Nr.	Varianten	EUR/Stück
A9501032-1095-1051	Ahorn/chinarot	733,40
A9501032-1095-1052	Ahorn/limonengrün	733,40
A9501032-1095-1057	Ahorn/sorbetorange	733,40
A9501032-1095-1061	Ahorn/delftblau	733,40

Farbauswahl



Alle Abbildungen sind beispielhaft. Die Farbmuster zu den Artikeln finden Sie im Kapitel „Farbkarten“. Bitte beachten Sie dort bei Ihrer Bestellung von Artikeln mit der Preisangabe Pk 1/Pk 2 die Bestellhinweise.



Oberflächen-
zuordnung

Abbildung zeigt
platinweiß 0107 (F1)/limonengrün 1052 (F2)

VielFach – das Kleine

Ganz hervorragend geeignet als Blickfang für den Eingangsbereich Ihrer Bibliothek. Wie Wegweiser zeigen die Würfel in verschiedene Richtungen und bieten so mehrere Plattformen für die Präsentation einzelner Medien, zum Beispiel auf Displayständern. Aber selbstverständlich ermöglichen die Würfel auch die klassische Aufstellung kleinerer Bücher in Rückenansicht an beiden Seiten. Dieses Modell kann ausschließlich als stationäres Präsentationsmöbel genutzt werden, entfaltet aber gerade dadurch eine enorme Wirkung! Jedes Fach eignet sich für 6-10 Medien oder als Präsentationsfläche für Einzelmedien mit/ohne Displayständer. Der Artikel ist auf Wunsch auch in anderen Farben oder mit Naturholzoberflächen gestaltbar und wird gebrauchsfertig geliefert. Auspacken – aufstellen – fertig.

VielFach – das Kleine



Freistehendes Regal aus verschiedenen großen Würfelementen, fest miteinander verleimt, Holzwerkstoff 19/38 mm dick, kunststoffbeschichtet, B 1300 mm, H 1300 mm, T 775 mm

ekz.-Nr.	Varianten	EUR/Stück
A9501021-0107-1051	platinweiß/chinarot	1001,40
A9501021-0107-1052	platinweiß/limonengrün	1001,40
A9501021-0107-1057	platinweiß/sorbetorange	1001,40
A9501021-0107-1061	platinweiß/delftblau	1001,40

VielFach – das Kleine



Freistehendes Regal aus verschiedenen großen Würfelementen, fest miteinander verleimt, Holzwerkstoff 19/38 mm dick, kunststoffbeschichtet, B 1300 mm, H 1300 mm, T 775 mm

ekz.-Nr.	Varianten	EUR/Stück
A9501021-0903-1051	Buche/chinarot	1001,40
A9501021-0903-1052	Buche/limonengrün	1001,40
A9501021-0903-1057	Buche/sorbetorange	1001,40
A9501021-0903-1061	Buche/delftblau	1001,40

VielFach – das Kleine



Freistehendes Regal aus verschiedenen großen Würfelementen, fest miteinander verleimt, Holzwerkstoff 19/38 mm dick, kunststoffbeschichtet, B 1300 mm, H 1300 mm, T 775 mm

ekz.-Nr.	Varianten	EUR/Stück
A9501021-1095-1051	Ahorn/chinarot	1001,40
A9501021-1095-1052	Ahorn/limonengrün	1001,40
A9501021-1095-1057	Ahorn/sorbetorange	1001,40
A9501021-1095-1061	Ahorn/delftblau	1001,40

Abbildung zeigt
platinweiß 0107 (F1)/
chinarot 1051 (F2)

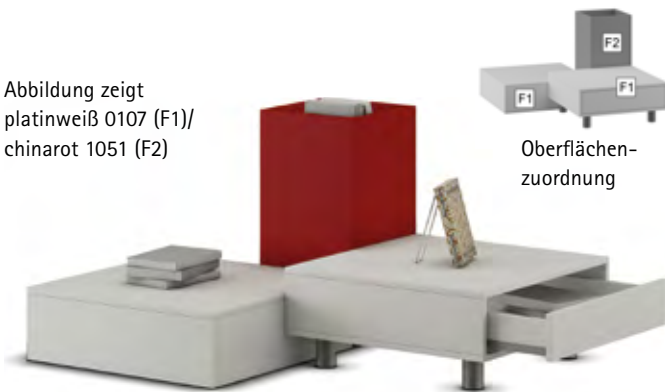

Oberflächen-
zuordnung

NiveauroArt

Unterschiedliche Ebenen dienen zur Medienpräsentation. Die einzelnen Module werden lose zusammengestellt und können immer wieder in ihrer Position verändert werden. Unsere zahlreichen Ausstattungsvarianten erhöhen den Nutzen: Der Fachboden im Türmchen ist höhenverstellbar und dadurch sowohl für Comics im klassischen Großformat als auch für die Präsentation von CDs oder DVDs/Blu-Rays geeignet. Eine Schublade schafft zusätzlich Platz für Wechselmedien oder Mehrfachexemplare. Die verschiedenen Präsentationsflächen sind jeweils für 3 Bücherstapel oder 3 Medien auf Displayständern ausgelegt. Der Trog mit höhenverstellbarem Einsatz fasst 25 Bilderbücher/Großformatcomics oder 18 Taschenbücher/Mangas oder 20 DVDs/Blu-Rays. Jede Komponente ist einfarbig, auf Wunsch auch mit Naturholzoberflächen gestaltbar und wird gebrauchsfertig geliefert. Auspacken – aufstellen – fertig.

NiveauroArt



3 Korpusse lose kombiniert, davon 2 Korpusse auf Möbelgleitern und 1 Korpus auf Möbelfüßen, edelstahlfarben, Holzwerkstoff 19 mm dick, kunststoffbeschichtet, B 1400 mm, H 700 mm, T 1050 mm

ekz.-Nr.	Varianten	EUR/Stück
A9501036-0107-1051	platinweiß/chinarot	885,10
A9501036-0107-1052	platinweiß/limonengrün	885,10
A9501036-0107-1057	platinweiß/sorbetorange	885,10
A9501036-0107-1061	platinweiß/delftblau	885,10

NiveauroArt



3 Korpusse lose kombiniert, davon 2 Korpusse auf Möbelgleitern und 1 Korpus auf Möbelfüßen, edelstahlfarben, Holzwerkstoff 19 mm dick, kunststoffbeschichtet, B 1400 mm, H 700 mm, T 1050 mm

ekz.-Nr.	Varianten	EUR/Stück
A9501036-0903-1051	Buche/chinarot	885,10
A9501036-0903-1052	Buche/limonengrün	885,10
A9501036-0903-1057	Buche/sorbetorange	885,10
A9501036-0903-1061	Buche/delftblau	885,10

NiveauroArt



3 Korpusse lose kombiniert, davon 2 Korpusse auf Möbelgleitern und 1 Korpus auf Möbelfüßen, edelstahlfarben, Holzwerkstoff 19 mm dick, kunststoffbeschichtet, B 1400 mm, H 700 mm, T 1050 mm

ekz.-Nr.	Varianten	EUR/Stück
A9501036-1095-1051	Ahorn/chinarot	885,10
A9501036-1095-1052	Ahorn/limonengrün	885,10
A9501036-1095-1057	Ahorn/sorbetorange	885,10
A9501036-1095-1061	Ahorn/delftblau	885,10

Servierwagen

Der Servierwagen aus dem Restaurant stand Pate für dieses praktische Möbelstück. Beweglich, flexibel und völlig ortsungebunden, lässt sich unser Servierwagen überall da einsetzen, wo er gerade gebraucht wird. Servieren Sie Ihren Bibliothekskund*innen die Medien auf mehreren Ebenen. Ob oval oder doch lieber eckig – der Servierwagen bietet für jeden Geschmack die passende Lösung. Das Möbel eignet sich für Misch- und/oder Stapelpräsentationen. Die Medien können zur Hervorhebung auch auf Displayständern präsentiert werden. Die untere Ebene nimmt 6 Bücherstapel oder 6 Medien auf Displayständern auf, die obere Ebene 2 Bücherstapel oder 2 Medien auf Displayständern. Das Metallgestell ist, unabhängig von der Holzoberfläche, in Weißaluminium ähnlich RAL 9006 ausgeführt und lässt die farbigen Ebenen optisch schweben. Der Artikel ist auf Wunsch auch mit Naturholzoberflächen gestaltbar und wird gebrauchsfertig geliefert. Auspacken – aufstellen – fertig! Eine dritte Ebene lässt sich jederzeit werkzeugfrei nachrüsten.



Servierwagen Ellipse



Mit 2 ellipsenförmigen Ebenen, erweiterbar mit 3. Ebene, Metall-Holz-Kombination, B 1100 mm, H 718 mm, T 600 mm

ekz.-Nr.	Pk 1
A9501321	1010,70

Servierwagen Rechteck



Mit 2 rechteckigen Ebenen, erweiterbar mit 3. Ebene, Metall-Holz-Kombination, B 1100 mm, H 715 mm, T 600 mm

ekz.-Nr.	Pk 1
A9501322	1010,70



3. Ebene Ellipse



Aufsteckbar für Servierwagen Ellipse (ekz.-Nr. A9501321), Metall-Holz-Kombination, B 1000 mm, H 388 mm, T 500 mm

ekz.-Nr.	Pk 1
A9501323	361,80



3. Ebene Rechteck



Aufsteckbar für Servierwagen Rechteck (ekz.-Nr. A9501322), Metall-Holz-Kombination, B 1000 mm, H 388 mm, T 500 mm

ekz.-Nr.	Pk 1
A9501324	361,80





Oberflächen-
zuordnung

Abbildung zeigt
Buche Dekor 0903 (F1)/delftblau 1061 (F2)

SchauTisch Cubus 2

Kompakt, klein und doch mit so vielen Möglichkeiten. Mit seinen unterschiedlichen Ebenen ist das Möbel eine abwechslungsreiche Plattform zur Präsentation Ihrer Medien. Die Kombination aus Würfel, Bilderbuchtrog und einem offenen Regal dient als Stauraum etwa für Mehrfachexemplare oder kann auch zusammen mit der Podestfläche als Bühne für einen besonderen Titel genutzt werden. Der SchauTisch Cubus 2 fällt auf: freistehend, zwischen den Regalen, integriert oder frei im Raum. Jedes Fach eignet sich zur Lagerung von 6–10 Medien oder als Präsentationsfläche für Einzelmedien mit/ohne Displayständer. Der Artikel ist auf Wunsch auch in anderen Farben oder in Naturholzoberflächen, mit festem edelstahlfarbenem Sockel oder eleganten Füßen gestaltbar und wird gebrauchsfertig geliefert. Auspacken – aufstellen – fertig.

SchauTisch Cubus 2



Freistehendes Regal, aus verschiedenen Würfелеlementen, verleimt, mit 4 Rollen D 50 mm, davon 2 feststellbar, Holzwerkstoff 19/38 mm dick, kunststoffbeschichtet, B 975 mm, H 1265 mm, T 800 mm

ekz.-Nr.	Varianten	EUR/Stück
A9501017-0107-1051	platinweiß/chinarot	1355,40
A9501017-0107-1052	platinweiß/limonengrün	1355,40
A9501017-0107-1057	platinweiß/sorbetorange	1355,40
A9501017-0107-1061	platinweiß/delftblau	1355,40

SchauTisch Cubus 2



Freistehendes Regal, aus verschiedenen Würfелеlementen, verleimt, mit 4 Rollen D 50 mm, davon 2 feststellbar, Holzwerkstoff 19/38 mm dick, kunststoffbeschichtet, B 975 mm, H 1265 mm, T 800 mm

ekz.-Nr.	Varianten	EUR/Stück
A9501017-0903-1051	Buche/chinarot	1355,40
A9501017-0903-1052	Buche/limonengrün	1355,40
A9501017-0903-1057	Buche/sorbetorange	1355,40
A9501017-0903-1061	Buche/delftblau	1355,40

SchauTisch Cubus 2



Freistehendes Regal, aus verschiedenen Würfелеlementen, verleimt, mit 4 Rollen D 50 mm, davon 2 feststellbar, Holzwerkstoff 19/38 mm dick, kunststoffbeschichtet, B 975 mm, H 1265 mm, T 800 mm

ekz.-Nr.	Varianten	EUR/Stück
A9501017-1095-1051	Ahorn/chinarot	1355,40
A9501017-1095-1052	Ahorn/limonengrün	1355,40
A9501017-1095-1057	Ahorn/sorbetorange	1355,40
A9501017-1095-1061	Ahorn/delftblau	1355,40

Farbauswahl



Alle Abbildungen sind beispielhaft. Die Farbmuster zu den Artikeln finden Sie im Kapitel „Farbkarten“. Bitte beachten Sie dort bei Ihrer Bestellung von Artikeln mit der Preisangabe Pk 1/Pk 2 die Bestellhinweise.



Mit Möbelfüßen,
alle Ebenen mit
Abdeckplatte



Mit Möbelrollen,
alle Ebenen mit
Abdeckplatte



Mit Möbelgleitern



PodestArt Quadro

PodestArt, unser Möbel zur Stufenpräsentation, hat Zuwachs bekommen: Neu ist jetzt PodestArt Quadro. Es erinnert ein bisschen an eine Vitrine – allerdings ohne trennende Glasscheiben. PodestArt Quadro präsentiert Ihre Medien direkt zum Anfassen auf verschiedenen Ebenen. Klein, kompakt, prominent: ein Podest, das seine Höhen und Tiefen stets zum Vorteil nutzt. Jede Ebene ist als Trog, lichte Maße Breite 312 mm x Höhe 192 mm x Tiefe 312 mm, ausgebildet. So lassen sich dort Medien im Blätterverfahren präsentieren. (Taschenbücher/Mangas circa 15 Stück, DVDs/ Blue-rays circa 25 Stück). Oder Sie verschließen den Trog mit einer optionalen Abdeckplatte, so können Sie auf den vier Flächen vier Bücherstapel oder vier Medien auf Displayständern besonders vorteilhaft zeigen. PodestArt Quadro ist auch mit eleganten Füßen oder Rollen sowie auf Wunsch mit Naturholzoberflächen erhältlich. Der Artikel wird gebrauchsfertig geliefert. Auspacken – aufstellen – fertig.

PodestArt Quadro



4 Korpusse jeweils mit Trogeinsatz, Standardgleiter Kunststoff, Holz, B 700 mm, T 700 mm

ekz.-Nr.	Varianten	Pk 1
A9501384	H 1074 mm	801,00
A9501385	H 1134 mm	893,00
A9501386	H 1169 mm	893,00



PodestArt Quadro: Durch Abdeckplatten wird jede Ebene zur Einzelpräsentationsfläche für ein Medium



PodestArt Solo G/S

Bei unseren Überlegungen zum Möbel PodestArt haben wir den Grundgedanken der Stufenpräsentation modifiziert und um die Funktion der Trogpräsentation erweitert. Zusätzliche Möglichkeiten, wie die Sockelplatte auf Rollen, machen das Möbel mobil, eine Abdeckplatte kombiniert mit einem Sitzkissen sorgt zudem für einen kleinen Sitzplatz. Ein Trog- und Präsentationssystem mit drei Höhen, zwei Breiten und umfangreichem Zubehör zur individuellen Anpassung. Alles werkzeugfrei addierbar und auf Wunsch mit Naturholzoberflächen gestaltbar. Die dargestellten Preise entsprechen der Pk 1. Der Artikel wird gebrauchsfertig geliefert. Auspacken – aufstellen – fertig.

PodestArt Solo G niedrig



Mit festem Kreuzteiler, inklusive Bodenausgleichsschraube, Holz, kunststoffbeschichtet Birke, B 600 mm, H 350 mm, T 600 mm

ekz.-Nr. **EUR/Stück**
A9501361-0803 225,00

PodestArt Solo G mittel



Mit festem Kreuzteiler, inklusive Bodenausgleichsschraube, Holz, kunststoffbeschichtet Birke, B 600 mm, H 700 mm, T 600 mm

ekz.-Nr. **EUR/Stück**
A9501362-0803 285,00

PodestArt Solo G hoch



Mit festem Kreuzteiler, inklusive Bodenausgleichsschraube, Holz, kunststoffbeschichtet Birke, B 600 mm, H 1050 mm, T 600 mm

ekz.-Nr. **EUR/Stück**
A9501363-0803 345,00

PodestArt Solo S niedrig



Mit festem Kreuzteiler, inklusive Bodenausgleichsschraube, Holz, kunststoffbeschichtet Birke, Fachinnenhöhe 192 mm, B 500 mm, H 350 mm, T 500 mm

ekz.-Nr. **EUR/Stück**
A9501165-0803 195,00

PodestArt Solo S mittel



Mit festem Kreuzteiler, inklusive Bodenausgleichsschraube, Holz, kunststoffbeschichtet Birke, Fachinnenhöhe 192 mm, B 500 mm, H 700 mm, T 500 mm

ekz.-Nr. **EUR/Stück**
A9501166-0803 255,00

PodestArt Solo S hoch



Mit festem Kreuzteiler, inklusive Bodenausgleichsschraube, Holz, kunststoffbeschichtet Birke, Fachinnenhöhe 192 mm, B 500 mm, H 1050 mm, T 500 mm

ekz.-Nr. **EUR/Stück**
A9501167-0803 315,00



Durch seine Breiten von 500 mm und 600 mm lässt sich das System auch an Stirnseiten von Regalen nutzen und erweitert damit die Stirnseitenpräsentation in den Raum.



Solo zeichnet sich durch seine vielfältigen Kombinationsmöglichkeiten aus. Die Tröge lassen sich klassisch für Medien im Blätterverfahren nutzen und/oder mit einer Ablagefläche mit aufgelegtem Polster zum Sitzmöbel umwandeln. Eine optionale Glasplatte verwandelt das Möbel sogar in eine kleine Vitrine.



PodestArt Zubehör

Mit dem vielfältigen Zubehör können Sie jederzeit werkzeugfrei die einzelnen Elemente umrüsten.

Grundplatte Solo S mit Möbelfüßen



Mit 4 Füßen edelstahlfarben, Korpusse komplett verleimt, Holzwerkstoff kunststoffbeschichtet, H 127 mm

ekz.-Nr.	Varianten	Pk 1
A9501381	B 500 mm, T 500 mm	173,00
A9501383	B 600 mm, T 600 mm	188,00

Grundplatte Solo S mit Möbelrollen



Mit 4 Rollen D 50 mm, davon 2 feststellbar, Holzwerkstoff kunststoffbeschichtet, H 92 mm

ekz.-Nr.	Varianten	Pk 1
A9501380	B 500 mm, T 500 mm	173,00
A9501382	B 600 mm, T 600 mm	188,00

Satz Antirutschmatten für Solo S

Oberseite mit Prismenstruktur, Unterseite mit Gummierung, thermoplastisches Elastomer, silbergrau, B 220 mm, T 220 mm, 1 Packung = 4 Stück

ekz.-Nr.	EUR/Einheit
A9501389	10,40

Satz Antirutschmatten für Solo G

Oberseite mit Prismenstruktur, Unterseite mit Gummierung, thermoplastisches Elastomer, silbergrau, B 270 mm, T 270 mm, 1 Packung = 4 Stück

ekz.-Nr.	EUR/Einheit
A9501390	20,40

Abdeckplatte für Solo S



Der dargestellte Preis entspricht der Pk 1, Holz, kunststoffbeschichtet Birke, B 500 mm, H 27 mm, T 500 mm

ekz.-Nr.	EUR/Stück
A9501168-0803	60,00

Abdeckplatte für Solo G



Der dargestellte Preis entspricht der Pk 1, Holz, kunststoffbeschichtet Birke, B 600 mm, H 27 mm, T 600 mm

ekz.-Nr.	EUR/Stück
A9501364-0803	75,00

Abdeckplatte für Quadro



Der dargestellte Preis entspricht der Pk 1, Holz, kunststoffbeschichtet Birke, B 350 mm, H 27 mm, T 350 mm

ekz.-Nr.	EUR/Stück
A9501370-0803	54,00

PodestArt Erweiterungen



Eine Glasplatte aus ESG 8 mm kann optional anstelle der Abdeckplatte eingelegt werden. So wandelt sich der Trog zur Aufsichtsvitrine für schützenswerte Exponate.

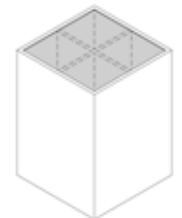

Ein Displayständer aus dem vielfältigen Angebot der ekz macht aus dem Einzeltitel ein besonderes Exponat.



Ein Sitzkissen, ob rund oder eckig, kann jederzeit auf die Abdeckplatte gelegt werden und schon ist ein kleiner Leseplatz direkt am Möbel geschaffen.

Farbauswahl



Alle Abbildungen sind beispielhaft. Die Farbmuster zu den Artikeln finden Sie im Kapitel „Farbkarten“. Bitte beachten Sie dort bei Ihrer Bestellung von Artikeln mit der Preisangabe Pk 1/Pk 2 die Bestellhinweise.

HochHinaus

Hier bin ich – plakativ und selbstbewusst stehen die Medien den Bibliotheksbesucher*innen gegenüber. Dabei vermittelt das farbenfrohe beschichtete Möbelstück die Leichtigkeit einer Fahne im Wind und zieht so das Interesse auf sich. Die Schienen eignen sich für alle Medienarten, besonders in Kombination mit dem integrierten Podest ist HochHinaus für eine Misch- oder Themenpräsentation bestens gewappnet. Beidseitig bestückt mit je 3 bzw. 4 Präsentationsschienen für je 4 DVDs/Blu-Rays oder CDs/CD-ROMs oder Taschenbücher/Mangas – jeweils in Ansichtspräsentation. Der Artikel ist auf Wunsch auch in anderen Farben oder mit Naturholzoberflächen gestaltbar und wird gebrauchsfertig geliefert. Auspacken – aufstellen – fertig.

HochHinaus

Mit 2 Rollen D 50 mm, komplett verleimt, mit 8 Acrylglasfächern, Holzwerkstoff 19/38 mm dick, kunststoffbeschichtet, B 1050 mm, H 1800 mm, T 700 mm

ekz.-Nr.	Varianten	EUR/Stück
A9501067-0107-1051	platinweiß/chinarot	1378,20
A9501067-0107-1052	platinweiß/limonengrün	1378,20
A9501067-0107-1057	platinweiß/sorbetorange	1378,20
A9501067-0107-1061	platinweiß/delftblau	1378,20

HochHinaus

Mit 2 Rollen D 50 mm, komplett verleimt, mit 8 Acrylglasfächern, Holzwerkstoff 19/38 mm dick, kunststoffbeschichtet, B 1050 mm, H 1800 mm, T 700 mm

ekz.-Nr.	Varianten	EUR/Stück
A9501067-0903-1051	Buche/chinarot	1378,20
A9501067-0903-1052	Buche/limonengrün	1378,20
A9501067-0903-1057	Buche/sorbetorange	1378,20
A9501067-0903-1061	Buche/delftblau	1378,20

HochHinaus

Mit 2 Rollen D 50 mm, komplett verleimt, mit 8 Acrylglasfächern, Holzwerkstoff 19/38 mm dick, kunststoffbeschichtet, B 1050 mm, H 1800 mm, T 700 mm

ekz.-Nr.	Varianten	EUR/Stück
A9501067-1095-1051	Ahorn/chinarot	1378,20
A9501067-1095-1052	Ahorn/limonengrün	1378,20
A9501067-1095-1057	Ahorn/sorbetorange	1378,20
A9501067-1095-1061	Ahorn/delftblau	1378,20

HochHinaus

Mit 2 Rollen D 50 mm, komplett verleimt, mit 6 Acrylglasfächern, Holzwerkstoff 19/38 mm dick, kunststoffbeschichtet, B 1050 mm, H 1500 mm, T 700 mm

ekz.-Nr.	Varianten	EUR/Stück
A9501072-0107-1051	platinweiß/chinarot	1188,60
A9501072-0107-1052	platinweiß/limonengrün	1188,60
A9501072-0107-1057	platinweiß/sorbetorange	1188,60
A9501072-0107-1061	platinweiß/delftblau	1188,60

HochHinaus

Mit 2 Rollen D 50 mm, komplett verleimt, mit 6 Acrylglasfächern, Holzwerkstoff 19/38 mm dick, kunststoffbeschichtet, B 1050 mm, H 1500 mm, T 700 mm

ekz.-Nr.	Varianten	EUR/Stück
A9501072-0903-1051	Buche/chinarot	1188,60
A9501072-0903-1052	Buche/limonengrün	1188,60
A9501072-0903-1057	Buche/sorbetorange	1188,60
A9501072-0903-1061	Buche/delftblau	1188,60



Oberflächenzuordnung

Abbildung zeigt
Buche Dekor 0903 (F1)/
limonengrün 1052 (F2)

HochHinaus

Mit 2 Rollen D 50 mm, komplett verleimt, mit 6 Acrylglasfächern, Holzwerkstoff 19/38 mm dick, kunststoffbeschichtet, B 1050 mm, H 1500 mm, T 700 mm

ekz.-Nr.	Varianten	EUR/Stück
A9501072-1095-1051	Ahorn/chinarot	1188,60
A9501072-1095-1052	Ahorn/limonengrün	1188,60
A9501072-1095-1057	Ahorn/sorbetorange	1188,60
A9501072-1095-1061	Ahorn/delftblau	1188,60

**Themeninsel**

Das Inselfpedest gibt mit seiner runden, karussellartigen Form Ihrer Präsentation ein einzigartiges Gesicht. Die zweite Ebene wird werkzeugfrei in eine vorhandene Bohrung gesteckt und kann bei Bedarf auch entfernt werden. Die untere Ebene nimmt 6 Bücherstapel oder 6 Medien auf Displayständern auf, die obere Ebene 2 Bücherstapel oder 2 Medien auf Displayständern. Auf Anfrage lässt sich der Artikel auch mit Naturholzoberflächen gestalten. Das Metallrohr wird unabhängig von der Holzfarbe in Weißaluminium ähnlich RAL 9006 beschichtet. Der Artikel ist auf Wunsch auch mit Naturholzoberflächen gestaltbar und wird gebrauchsfertig geliefert. Auspacken – aufstellen – fertig! Eine dritte Ebene lässt sich jederzeit werkzeugfrei nachrüsten, mit 2 runden Ebenen, D 1200 und 400 mm, Metall-Holz-Kombination, 1. Ebene Höhe 600 mm, B 1200 mm, H 800 mm

ekz.-Nr.	Varianten	EUR/Stück
A9500010-0000-0107	platinweiß	1701,70
A9500010-0000-0903	Buche	1701,70
A9500010-0000-1051	chinarot	1701,70
A9500010-0000-1052	limonengrün	1701,70
A9500010-0000-1057	sorbetorange	1701,70
A9500010-0000-1061	delftblau	1701,70
A9500010-0000-1095	Ahorn	1701,70



Oberflächenzuordnung



Abbildung zeigt
Ahorn Dekor 1095 (F1)/sorbetorange 1057 (F2)

EinBlick

Kleiner Effekt, große Wirkung: Was passiert mit Möbelteilen, die eigentlich nicht genutzt werden – wie etwa die großflächige Seitenwand eines Trogs zur Nonbook-Präsentation? Sie wird entsprechend ausgeschnitten und ein farbiger Rahmen eingefügt. Schon hat das Möbelstück einen integrierten Bilderrahmen, in dem begleitende Literatur wie Songbooks oder das Buch zum Film zu sehen sind. Die für harte und weiche Böden geeigneten Möbelrollen machen es beweglich und in unterschiedliche Räume integrierbar. Mit Trogeinsatz unterteilt in 6 Reihen fasst das Möbel 216 DVDs/Blu-Rays oder 310 CDs/CD-ROMs – jeweils in Original-Einzelbehältern – oder 110 Taschenbücher/Mangas. Der Artikel ist auf Wunsch auch in anderen Farben oder in Naturholzoberflächen, mit festem edelstahlfarbenem Sockel oder eleganten Füßen gestaltbar und wird gebrauchsfertig geliefert. Auspacken – aufstellen – fertig.

EinBlick



Mit 4 Rollen D 50 mm, davon 2 feststellbar, Korpusse komplett verleimt, mit integriertem Guckloch, Holzwerkstoff 19 mm dick, kunststoffbeschichtet, B 1138 mm, H 970 mm, T 638 mm

ekz.-Nr.	Varianten	EUR/Stück
A9501062-0107-1051	platinweiß/chinarot	1125,30
A9501062-0107-1052	platinweiß/limonengrün	1125,30
A9501062-0107-1057	platinweiß/sorbetorange	1125,30
A9501062-0107-1061	platinweiß/delftblau	1125,30

EinBlick



Mit 4 Rollen D 50 mm, davon 2 feststellbar, Korpusse komplett verleimt, mit integriertem Guckloch, Holzwerkstoff 19 mm dick, kunststoffbeschichtet, B 1138 mm, H 970 mm, T 638 mm

ekz.-Nr.	Varianten	EUR/Stück
A9501062-0903-1051	Buche/chinarot	1125,30
A9501062-0903-1052	Buche/limonengrün	1125,30
A9501062-0903-1057	Buche/sorbetorange	1125,30
A9501062-0903-1061	Buche/delftblau	1125,30

EinBlick



Mit 4 Rollen D 50 mm, davon 2 feststellbar, Korpusse komplett verleimt, mit integriertem Guckloch, Holzwerkstoff 19 mm dick, kunststoffbeschichtet, B 1138 mm, H 970 mm, T 638 mm

ekz.-Nr.	Varianten	EUR/Stück
A9501062-1095-1051	Ahorn/chinarot	1125,30
A9501062-1095-1052	Ahorn/limonengrün	1125,30
A9501062-1095-1057	Ahorn/sorbetorange	1125,30
A9501062-1095-1061	Ahorn/delftblau	1125,30

Der Aufsatz
ist separat zu
bestellen



Präsentationspodest M



Ein Möbel mit Mehrwert: Neben einer großzügigen Ausstellungsfläche ist pro Seite ein kleines Kastenregal für ekz-Regaleinsätze integriert – in dieser Ausführung serienmäßig mit je 2 Schrägfachböden pro Seite. Einzelne Medien können Sie zusätzlich über einen separat bestellbaren Aufsatz hervorheben. So schaffen Sie eine Präsentationsfläche für 10 Bücherstapel oder 10 Medien auf Displayständern. Die Schrägfachböden dienen zur Aufsichtpräsentation von 2 Medien (DIN A4) pro Fachboden. Der Artikel ist auf Wunsch auch mit Naturholzoberflächen gestaltbar und wird gebrauchsfertig geliefert. Auspacken – aufstellen – fertig. Wollen Sie die Präsentation variieren, können Sie hier auch klassische Fachböden oder sogar Medienträge einhängen. Für diese möglichen Modellvarianten wenden Sie sich bitte an die Kollegen*innen aus dem Team Service und Vertrieb Bibliotheksausstattung, mit seitlichen Regalen, mit 4 Rollen D 50 mm, davon 2 feststellbar, Holz, B 1065 mm, H 838 mm, T 1065 mm

ekz.-Nr.	Pk 1	Pk 2
A9231361	1955,40	2153,90



Präsentationspodest AV



Mit diesem Möbel und seinen integrierten Trögen wird Ihre Präsentation von Nonbook-Medien mobil. Pro Seite stehen ein fester und zwei ausziehbare Medienträge zur Verfügung. Damit haben Sie bei voller Bestückung und jeweils berechnet mit Original-Einzelhüllen und 80%-iger Belegung Platz für 828 DVDs/Blu-Rays (69/Trog) oder 1104 CDs (92/Trog) oder sogar 408 Taschenbücher/Mangas (34/Trog). Mit dem Aufsatz (ekz-Nr. A9231368) lässt sich die obere Präsentationsfläche um eine Ebene erweitern. Der Artikel ist auf Wunsch auch mit Naturholzoberflächen gestaltbar und wird gebrauchsfertig geliefert. Auspacken – aufstellen – fertig, mit seitlichen Regalen, mit 4 Rollen D 50 mm, davon 2 feststellbar, Metall-Holz-Kombination, B 1065 mm, H 813 mm, T 1065 mm

ekz.-Nr.	Pk 1	Pk 2
A9231363	3260,40	3395,10

Farbauswahl



Alle Abbildungen sind beispielhaft. Die Farbmuster zu den Artikeln finden Sie im Kapitel „Farbkarten“. Bitte beachten Sie dort bei Ihrer Bestellung von Artikeln mit der Preisangabe Pk 1/Pk 2 die Bestellhinweise.



Foxis Ausstellungspodest



Mit 3 Ausstellungslagen 1200 mm x 300 mm, mit 4 Rollen D 50 mm, davon 2 feststellbar, Holzwerkstoff 18 mm dick, kunststoffbeschichtet, mit ABS-Kante, B 1200 mm, H 700 mm, T 900 mm

ekz.-Nr.	Varianten	EUR/Stück
A9515039-9801-0001	Ahorn	740,00
A9515039-9801-0007	weiß	740,00



CD-/CD-ROM-Leitkartentasche

Gliedert CD-/CD-ROM-Bestände thematisch, mit Klarsichttasche zur Aufnahme einer Kartoneinlage, PVC-Hartfolie, mit abgerundeten Ecken, transparent, B 135 mm, H 170 mm

ekz.-Nr.	EUR/Stück
A8015323	2,55

DVD-Leitkartentasche

Gliedert DVD-Bestände thematisch, mit Klarsichttasche zur Aufnahme einer Kartoneinlage, PVC-Hartfolie, mit abgerundeten Ecken, transparent, B 135 mm, H 220 mm

ekz.-Nr.	EUR/Stück
A8017301	3,25

DVD-/Video-Leitkartentasche

Gliedert DVD-/Video-Bestände thematisch, mit Klarsichttasche zur Aufnahme einer Kartoneinlage, PVC-Hartfolie, mit abgerundeten Ecken, transparent, B 135 mm, H 260 mm

ekz.-Nr.	EUR/Stück
A8016711	3,05

Comic-Leitkartentasche

Gliedert Comic-Bestände thematisch, mit Klarsichttasche zur Aufnahme einer Kartoneinlage, PVC-Hartfolie, mit abgerundeten Ecken, transparent, B 230 mm, H 350 mm

ekz.-Nr.	EUR/Stück
A8016755	5,40

Kartoneinlage

Für CD-/CD-ROM-Leitkartentasche, Papier, weiß, B 130 mm, H 162 mm, Bogen DIN A4, 1 Bogen = 2 Stück

ekz.-Nr.	EUR/Einheit
A8088068	1,90

Kartoneinlage

Für DVD-Leitkartentasche, Papier, weiß, B 129 mm, H 205 mm, Bogen DIN A4, 1 Bogen = 2 Stück

ekz.-Nr.	EUR/Einheit
A8017636	1,85

Kartoneinlage

Für DVD-/Video-Leitkartentasche, Papier, weiß, B 130 mm, H 254 mm, Bogen DIN A4, 1 Bogen = 1 Stück

ekz.-Nr.	EUR/Einheit
A8088070	2,00

Kartoneinlage

Für Comic-Leitkartentasche, Papier, weiß, B 222 mm, H 342 mm, 1 Bogen = 1 Stück

ekz.-Nr.	EUR/Einheit
A8016766	1,20

CD-/CD-ROM-Gruppierungsplatte

Zur thematischen Gliederung von CD-/CD-ROM-Beständen, beschriftbar mit Klebetext oder Dymo-Beschriftungsgeräten, Acrylglas, mit abgerundeten Ecken und polierten Kanten, transparent, B 145 mm, H 155 mm

ekz.-Nr.	EUR/Stück
A8015264	8,00



ABCDEFGH

DVD-Gruppierungsplatte

Zur thematischen Gliederung von DVD-Beständen, beschriftbar mit Klebetext oder Dymo-Beschriftungsgeräten, Acrylglas, mit abgerundeten Ecken und polierten Kanten, transparent, B 140 mm, H 230 mm

ekz.-Nr.	EUR/Stück
A8016893	8,00



CD-/CD-ROM-/MC-Sichttasche

Als Stellvertreter, für 1 Cover und Verbuchungsmaterial, PVC-Folie, mit abgerundeten Ecken und Flachstangenlochung, grau, B 135 mm, H 185 mm

ekz.-Nr.	EUR/Stück
A8016514	2,35



CD-/CD-ROM-Sichttasche

Als Stellvertreter, für 1 CD-/CD-ROM-Cover, PVC-Folie, rot, B 130 mm, H 170 mm

ekz.-Nr.	EUR/Stück
A8015494	1,65

Medientrog freistehend

Der Metall-Medientrog ist ein bewährter Einsatz zur Präsentation und Staffeln von kleinformatigen Nonbook-Medien. Dabei werden die Medien bei der Auswahl nach vorne durchgeblättert. Bei den freistehenden Medientrögen werden mehrere dieser funktionalen Einsätze zu einem Möbel mit mehreren Ebenen kombiniert. Das Ganze wird mit dekorativen Seitenblenden aus Holzwerkstoff abgerundet und durch eine glanzverzinkte Kreuztraverse optimal verstärkt. Die Ausführungen N2 und N3 sind optional mit Sockelplatte auf Rollen und/oder statt der Kreuztraverse mit einer Holzrückwand lieferbar. Mit den optionalen Unterteilungsbügeln lassen sich größenangepasste Einzelreihen gestalten. Das Möbel wird zerlegt geliefert, ist aber mit der beigelegten Montageanleitung ohne Vorkenntnisse leicht aufzubauen.



Medientrog N2
Abbildung zeigt Holzteile platinweiß 0107 (F1), Metallteile verkehrsweiß ähnlich RAL 9016 (F2)

Medientrog N2

Mit 2 Medientrögen, inkl. Bügel und Antirutschmatten, Metall-Holz-Kombination, H 880 mm, T 568 mm

ekz.-Nr.	Varianten	Pk 1	Pk 2
A9233301	B 1275 mm (A 1250 mm)	707,00	787,20
A9233302	B 1025 mm (A 1000 mm)	695,20	775,40
A9233303	B 925 mm (A 900 mm)	691,10	771,30



Medientrog N3
Abbildung zeigt Holzteile sorbetorange 1057 (F1), Metallteile graualuminium ähnlich RAL 9007 (F2)

Medientrog N3

Mit 3 Medientrögen, inkl. Bügel und Antirutschmatten, Metall-Holz-Kombination, H 880 mm, T 824 mm

ekz.-Nr.	Varianten	Pk 1	Pk 2
A9233311	B 1275 mm (A 1250 mm)	1019,80	1114,80
A9233312	B 1025 mm (A 1000 mm)	1003,60	1098,60
A9233313	B 925 mm (A 900 mm)	997,50	1092,50

Farbauswahl

Alle Abbildungen sind beispielhaft. Die Farbmuster zu den Artikeln finden Sie im Kapitel „Farbkarten“. Bitte beachten Sie dort bei Ihrer Bestellung von Artikeln mit der Preisangabe Pk 1/Pk 2 die Bestellhinweise.



Medientrog H3
Abbildung zeigt Holzteile limonengrün 1052 (F1), Metallteile verkehrsweiß ähnlich RAL 9016 (F2)

Medientrog H3

Mit 3 Medientrögen, inkl. Bügel und Antirutschmatten, Metall-Holz-Kombination, H 1500 mm, T 568 mm

ekz.-Nr.	Varianten	Pk 1	Pk 2
A9233321	B 1275 mm (A 1250 mm)	1189,00	1330,00
A9233322	B 1025 mm (A 1000 mm)	1172,80	1313,80
A9233323	B 925 mm (A 900 mm)	1166,70	1307,70



Medientrog H5
Abbildung zeigt Holzteile chinarot 1051 (F1), Metallteile weißaluminium ähnlich RAL 9006 (F2)

Medientrog H5

Mit 5 Medientrögen, inkl. Bügel und Antirutschmatten, Metall-Holz-Kombination, H 1500 mm, T 624 mm

ekz.-Nr.	Varianten	Pk 1	Pk 2
A9233331	B 1275 mm (A 1250 mm)	1516,20	1657,20
A9233332	B 1025 mm (A 1000 mm)	1491,20	1632,20
A9233333	B 925 mm (A 900 mm)	1481,10	1622,10



Oberflächenzuordnung

Endbuchstützen-/Auflage-/Unterteilungsbügel

Dieses praktische Zubehör ermöglicht die Unterteilung Ihrer (Nonbook-) Medien in Reihen. Das schafft Klarheit und Ordnung, denn die Medien können seitlich nicht wegrutschen. Und das Beste: Es sind die gleichen Bügel, die auch für die Fachbodeneinhängung bei ekz-Regalsystemen verwendet werden, Metalldraht glanzverzinkt, B 221 mm

ekz.-Nr.	Varianten	EUR/Stück
A9619041	für Fachbodentiefe 250 mm	0,80
A9619042	für Fachbodentiefe 300 mm	1,10

Fassungsvermögen für Medientrog CDs

	pro Stufe	H5	H3	N3	N2
A 900 mm	90	450	270	270	180
A 1000 mm	108	540	324	324	216
A 1250 mm	144	720	432	432	288

DVDs/BDs

	pro Stufe	H5	H3	N3	N2
A 900 mm	65	325	195	195	180
A 1000 mm	78	390	234	234	156
A 1250 mm	104	520	312	312	208

Bei der Berechnung wurde eine 80-prozentige Belegung sowie die Verwendung von Einfachboxen zugrunde gelegt.

Media Step freistehend

Der Media Step ist das ideale Möbel zur Präsentation und Staffelnung von kleinformatigen Nonbook-Medien. Die geringe Tiefe ermöglicht eine Staffelnung in der Höhe. Die Medien werden leichter im Zugriff präsentiert und bei der Auswahl nach vorne durchgeblättert. Bei den freistehenden Media-Step-Möbeln werden mehrere Einsätze zu einem freistehenden Möbel kombiniert, mit dekorativen Seitenblenden, verstärkt durch eine glanzverzinkte Kreuztraverse. Mit den optionalen Unterteilungsbügeln lassen sich größenangepasste Einzelreihen gestalten. Das Möbel wird zerlegt geliefert, ist aber mit der beigelegten Montageanleitung ohne Vorkenntnisse leicht aufzubauen.



Media Step N5
Abbildung zeigt Holz-
teile delftblau 1061 (F1),
Metallteile verkehrsweiß
ähnlich RAL 9016 (F2)

Media Step N5

Mit 5 Media Step, Metall-Holz-Kombination, H 988 mm, T 650 mm

ekz.-Nr.	Varianten	Pk 1	Pk 2
A9233041	B 1275 mm (A 1250 mm)	1018,40	1090,20
A9233042	B 1025 mm (A 1000 mm)	1011,40	1083,20
A9233043	B 925 mm (A 900 mm)	1009,30	1081,10



Oberflächenzuordnung

Media Step H5
Abbildung zeigt Holz-
teile Buche Dekor 0903 (F1),
Metallteile weißaluminium
ähnlich RAL 9006 (F2)

Media Step H5 für DVD/Blu-ray

Mit 5 Media Step, Metall-Holz-Kombination, H 1485 mm, T 550 mm

ekz.-Nr.	Varianten	Pk 1	Pk 2
A9233001	B 1275 mm (A 1250 mm)	1163,40	1255,00
A9233002	B 1025 mm (A 1000 mm)	1156,40	1248,00
A9233003	B 925 mm (A 900 mm)	1154,30	1245,90



Media Step H7
Abbildung zeigt Holz-
teile platinweiß 0107 (F1),
Metallteile schiefergrau
ähnlich RAL 7015 (F2)

Media Step H7 für CD/CD-ROM

Mit 7 Media Step, Metall-Holz-Kombination, H 1485 mm, T 550 mm

ekz.-Nr.	Varianten	Pk 1	Pk 2
A9233011	B 1275 mm (A 1250 mm)	1320,40	1412,00
A9233012	B 1025 mm (A 1000 mm)	1311,80	1403,40
A9233013	B 925 mm (A 900 mm)	1308,90	1400,50

Fassungsvermögen für Media Step

CDs

	pro Stufe	N5	H7	H5
A 900 mm	45	225	315	225
A 1000 mm	54	270	378	270
A 1250 mm	72	360	504	360

DVDs/BDs

	pro Stufe	N5	H7	H5
A 900 mm	30	150	210	195
A 1000 mm	36	180	252	234
A 1250 mm	48	240	336	312

Bei der Berechnung wurde eine 80-prozentige Belegung sowie die Verwendung von Einfachboxen zugrunde gelegt.

Farbauswahl

Alle Abbildungen sind beispielhaft. Die Farbmuster zu den Artikeln finden Sie im Kapitel „Farbkarten“. Bitte beachten Sie dort bei Ihrer Bestellung von Artikeln mit der Preisangabe Pk 1/Pk 2 die Bestellhinweise.



Für Medientrog



Für Media Step

Bügelstütze für Medientrog und Media Step

Mit dieser flexiblen Bügelstütze erhöhen Sie die Trogwandhöhe (76 mm) um 50 mm und geben DVDs/Blu-Rays und/oder Taschenbüchern/Mangas einen sicheren Halt. In den Trog integrierte, bei Bedarf herausklappbare Laschen sorgen für stabile Positionierung des Bügels. Die Bügelstütze aus Edelstahl passt hervorragend zu jeder farbigen Metallbeschichtung, U-förmig gebogen, Fixierung mit Laschen im Trog, Edelstahl, H 125 mm

ekz.-Nr.	Varianten	EUR/Stück
A9233151	B 365 mm (A 500/900/1000 mm)	4,00
A9233152	B 545 mm (A 740/1250 mm)	5,60

Unterteilungsbügel für Media Step

Dieses praktische Zubehör ermöglicht die Unterteilung Ihrer (Nonbook-) Medien in Reihen. Das schafft Klarheit und Ordnung, denn die Medien können seitlich nicht wegrutschen. Ordnung für Sie – Übersichtlichkeit für Ihre Kund*innen, Federstahldraht, Edelstahl, B 123 mm

ekz.-Nr.	Varianten	EUR/Stück
A9171059		1,80

Anti-Rutsch-Einlage für Media Step

Oberseite mit Prismenstruktur, Unterseite mit Gummierung, thermoplastisches Elastomer, schwarz, T 108 mm

ekz.-Nr.	Varianten	EUR/Stück
A9233161	B 1219 mm (A 1250 mm)	6,30
A9233162	B 969 mm (A 1000 mm)	4,70
A9233163	B 869 mm (A 900 mm)	4,30



Comictrog N2
Abbildung zeigt Holzteile naturholzurniert Buche 0100 (F1), Metallteile graualuminium ähnlich RAL 9007 (F2)

Comictrog N2



Freistehendes Präsentationsmöbel mit tieferen Trögen zur Präsentation von Großformatcomics, Bilderbüchern o. Ä., mit 2 Comictrogn, inkl. Bügel und Antirutschmatten, Metall-Holz-Kombination, H 880 mm, T 568 mm

ekz.-Nr.	Varianten	Pk 1	Pk 2
A9233345	B 925 mm (A 900 mm)	846,50	926,70
A9233346	B 1025 mm (A 1000 mm)	853,20	933,40
A9233347	B 1275 mm (A 1250 mm)	896,80	977,00

Fassungsvermögen für Comictrog

Comics

	pro Stufe	N2
A 900 mm	99	198
A 1000 mm	132	264
A 1250 mm	173	346

Bei der Berechnung wurde eine 80-prozentige Belegung zugrunde gelegt.



Beschriftungsschild

Flexibel und neutral – einfach aufstecken, mit rückseitiger Umbiegung 25 mm tief, inkl. Kartoneinlage, PVC, entspiegelt, transparent, B 210 mm, H 148 mm, DIN A5 quer

ekz.-Nr.	EUR/Stück
A8039431	7,70

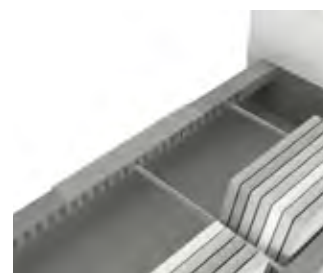

Beschriftungsschild

Besonders geeignet für den Einsatz bei den Medientrögen. Werkzeugfrei nachrüstbar – einfach aufstecken, mit rückseitiger Umbiegung 25 mm tief und Lochreihe, inkl. Kartoneinlage, PVC, entspiegelt, transparent, B 209 mm, H 64 mm

ekz.-Nr.	EUR/Stück
A8039420	7,00



Die Tröge für die Nonbook-Medien können Sie auch in unsere ekz-Regalsystemen einsetzen.



- Die Abbildung zeigt
- Oberen Trog als Festinstallation
 - Unteren Trog ausziehbar

Medientrog

Metalltrog für Titelpäsentation und Staffeln von Nonbooks, wie er seit Langem im Einzelhandel erfolgreich genutzt wird. Darin werden die Medien einfach nach vorne durchgeblättert. Auch nutzbar für Bücher im Taschenbuchformat (ca. DIN A5). Mit den mitgelieferten Unterteilungsbügeln lassen sich Einzelreihen segmentieren. Vorder- und Rückfront sind optional mit einsteckbaren Bügeln von Höhe 75 mm auf 140 mm veränderbar. Den Trog gibt es wie oben beschrieben auch als Auszugsvariante mit Teleskopauszügen. Ein Einhängen mehrerer Tröge übereinander ist maximal bis zu einer Höhe von 120 cm möglich, da die Medien sonst nicht mehr eingesehen werden können. Die Lieferung erfolgt inkl. Unterteilungsbügel und Anti-Rutsch-Matte. Die Tröge werden komplett montiert geliefert – lediglich ins Regal einhängen und befüllen.

Medientrog

Metall farbig

Systeme R.1 + R.2 + R.5 + R.6

ekz.-Nr.	B 875 mm	Pk 1	Pk 2
A9673123	T 250 mm	119,80	130,30
A9673128	T 300 mm	143,50	156,10

ekz.-Nr.	B 975 mm	Pk 1	Pk 2
A9673124	T 250 mm	134,00	145,60
A9673129	T 300 mm	156,30	169,70

Systeme R.3 + R.4

ekz.-Nr.	B 875 mm	Pk 1	Pk 2
A9673023	T 250 mm	119,80	130,30
A9673028	T 300 mm	143,50	155,60

ekz.-Nr.	B 975 mm	Pk 1	Pk 2
A9673024	T 250 mm	134,00	145,60
A9673029	T 300 mm	156,30	169,70

System R.7/2

ekz.-Nr.	B 875 mm	Pk 1	Pk 2
A9610918	T 250 mm	120,60	131,10
A9610922	T 300 mm	150,70	163,70

ekz.-Nr.	B 975 mm	Pk 1	Pk 2
A9610919	T 250 mm	129,00	140,10
A9610923	T 300 mm	170,10	245,60

Systeme R.10/2 + R.10/4

ekz.-Nr.	B 875 mm	Pk 1	Pk 2
A9640668	T 250 mm	121,40	131,90
A9640672	T 300 mm	151,30	164,30

ekz.-Nr.	B 975 mm	Pk 1	Pk 2
A9640669	T 250 mm	129,80	140,90
A9640673	T 300 mm	157,30	170,70

Fassungsvermögen für Medientrog

	CD	DVD
A 900 mm, T 250 mm	90	65
A 900 mm, T 300 mm	115	80
A 1000 mm, T 250 mm	108	78
A 1000 mm, T 300 mm	138	96

Medientrog ausziehbar

Metall farbig

Systeme R.1 + R.2 + R.5 + R.6

ekz.-Nr.	B 875 mm	Pk 1	Pk 2
A9674133	T 250 mm	281,90	299,20
A9674138	T 300 mm	302,10	319,90

ekz.-Nr.	B 975 mm	Pk 1	Pk 2
A9674134	T 250 mm	287,10	304,70
A9674139	T 300 mm	309,00	327,30

Systeme R.3 + R.4

ekz.-Nr.	B 875 mm	Pk 1	Pk 2
A9674033	T 250 mm	281,90	299,20
A9674038	T 300 mm	302,10	319,90

ekz.-Nr.	B 975 mm	Pk 1	Pk 2
A9674034	T 250 mm	287,10	304,70
A9674039	T 300 mm	309,00	327,30

System R.7/2

ekz.-Nr.	B 875 mm	Pk 1	Pk 2
A9610990	T 250 mm	280,90	298,20
A9610992	T 300 mm	300,70	318,50

ekz.-Nr.	B 975 mm	Pk 1	Pk 2
A9610991	T 250 mm	286,10	286,10
A9610993	T 300 mm	307,60	307,60

Systeme R.10/2 + R.10/4

ekz.-Nr.	B 875 mm	Pk 1	Pk 2
A9640720	T 250 mm	282,90	300,20
A9640722	T 300 mm	302,90	320,70

ekz.-Nr.	B 975 mm	Pk 1	Pk 2
A9640721	T 250 mm	288,10	305,70
A9640723	T 300 mm	309,80	328,10

Bei der Berechnung wurde eine 80-prozentige Belegung sowie die Verwendung von Einfachboxen zugrunde gelegt.



Für Medientrog



Für Mediastep

Bügelstütze für Medientrog und Media Step

Mit dieser flexiblen Bügelstütze erhöhen Sie die Trogwandhöhe (76 mm) um 50 mm und geben DVDs/Blu-Rays und/oder Taschenbüchern/Mangas einen sicheren Halt. In den Trog integrierte, bei Bedarf herausklappbare Laschen sorgen für stabile Positionierung des Bügels. Die Bügelstütze aus Edelstahl passt hervorragend zu jeder farbigen Metallbeschichtung, U-förmig gebogen, Fixierung mit Laschen im Trog, Edelstahl, H 125 mm

ekz.-Nr.	Varianten	EUR/Stück
A9233151	B 365 mm (A 500/900/1000 mm)	4,00
A9233152	B 545 mm (A 740/1250 mm)	5,60

Unterteilungsbügel

Dieses praktische Zubehör ermöglicht die Unterteilung Ihrer (Nonbook-)Medien in Reihen. Das schafft Klarheit und Ordnung, denn die Medien können seitlich nicht wegrutschen. Und das Beste: Es sind die gleichen Bügel, die auch für die Fachbodeneinhängung bei ekz-Regalsystemen verwendet werden.

Endbuchstützen-/Auflage-/Unterteilungsbügel

ekz.-Nr.	Varianten	EUR/Stück
A9619041	für Fachbodentiefe 250 mm	0,80
A9619042	für Fachbodentiefe 300 mm	1,10



Holz-Frontblende für Medientrog

Geben Sie dem Trog ein anderes Gesicht: Mit dieser nachrüstbaren Holzblende können Sie den optisch kühlen Eindruck des Metalls aufbrechen und trotzdem die Funktionalität beibehalten. Die Blende wird über die serienmäßigen quadratischen Löcher in der Korpusfront des Medientrogs verschraubt, Holz, H 76 mm, T 19 mm

ekz.-Nr.	Varianten	Pk 1	Pk 2
A9671086	B 865 mm (A 900 mm)	48,50	54,50
A9671087	B 965 mm (A 1000 mm)	48,50	54,50



Die Abbildung zeigt
 - Oberen Trog als Festinstallation
 - Unteren Trog ausziehbar

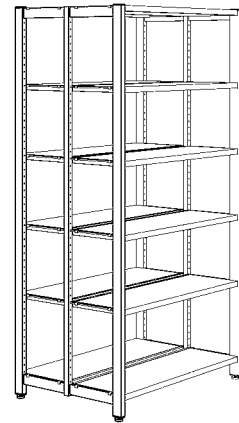

Regaleinsatz zur Medienpräsentation von Nonbooks, passend für die Regalsysteme der Serie R.

Relingtrog

Metalltrog für Titelpräsentation und Staffellung von Nonbooks, wie er seit Langem im Einzelhandel erfolgreich genutzt wird. Darin werden die Medien bei der Auswahl einfach nach vorne durchgeblättert. Auch nutzbar für Bücher im Taschenbuchformat (ca. DIN A5). Mit den mitgelieferten Unterteilungsbügeln lassen sich Einzelreihen segmentieren. Die vorderen und hinteren Querstege können durch eine mitgelieferte Verlängerung von 75 mm auf 125 mm erhöht werden. Ein Einhängen mehrerer Tröge übereinander ist maximal bis zu einer Höhe von 120 cm möglich, da die Medien sonst nicht mehr eingesehen werden können. Die Lieferung erfolgt inkl. Unterteilungsbügel und Anti-Rutsch-Matte. Die Tröge werden komplett montiert geliefert – lediglich ins Regal einhängen und befüllen.

Relingtrog

Metall farbig

Systeme R.1 + R.2 + R.5 + R.6

ekz.-Nr.	B 875 mm	Pk 1	Pk 2
A9673103	T 250 mm	184,30	198,90
A9673108	T 300 mm	194,40	209,50

ekz.-Nr.	B 975 mm	Pk 1	Pk 2
A9673104	T 250 mm	194,40	209,40
A9673109	T 300 mm	209,10	225,00

Systeme R.3 + R.4

ekz.-Nr.	B 875 mm	Pk 1	Pk 2
A9673003	T 250 mm	184,30	198,90
A9673008	T 300 mm	194,40	209,50

ekz.-Nr.	B 975 mm	Pk 1	Pk 2
A9673004	T 250 mm	194,40	209,40
A9673009	T 300 mm	209,10	225,00

System R.7/2

ekz.-Nr.	B 875 mm	Pk 1	Pk 2
A9610902	T 250 mm	190,90	205,50
A9610906	T 300 mm	200,60	215,70

ekz.-Nr.	B 975 mm	Pk 1	Pk 2
A9610903	T 250 mm	201,00	216,00
A9610907	T 300 mm	215,30	231,20

Systeme R.10/2 + R.10/4

ekz.-Nr.	B 875 mm	Pk 1	Pk 2
A9640652	T 250 mm	191,70	206,30
A9640656	T 300 mm	201,20	216,30

ekz.-Nr.	B 975 mm	Pk 1	Pk 2
A9640653	T 250 mm	201,80	216,80
A9640657	T 300 mm	215,90	231,80

Relingtrog ausziehbar

Metall farbig

Systeme R.1 + R.2 + R.5 + R.6

ekz.-Nr.	B 875 mm	Pk 1	Pk 2
A9673113	T 250 mm	311,30	325,90
A9673118	T 300 mm	331,20	346,30

ekz.-Nr.	B 975 mm	Pk 1	Pk 2
A9673114	T 250 mm	321,90	336,90
A9673119	T 300 mm	346,40	362,30

Systeme R.3 + R.4

ekz.-Nr.	B 875 mm	Pk 1	Pk 2
A9673013	T 250 mm	311,30	325,90
A9673018	T 300 mm	331,20	346,30

ekz.-Nr.	B 975 mm	Pk 1	Pk 2
A9673014	T 250 mm	314,10	328,70
A9673019	T 300 mm	346,40	362,30

System R.7/2

ekz.-Nr.	B 875 mm	Pk 1	Pk 2
A9610910	T 250 mm	322,40	337,00
A9610914	T 300 mm	356,90	372,00

ekz.-Nr.	B 975 mm	Pk 1	Pk 2
A9610911	T 250 mm	333,00	348,00
A9610915	T 300 mm	372,10	388,00

Systeme R.10/2 + R.10/4

ekz.-Nr.	B 875 mm	Pk 1	Pk 2
A9640660	T 250 mm	300,30	330,10
A9640664	T 300 mm	329,70	364,30

ekz.-Nr.	B 975 mm	Pk 1	Pk 2
A9640661	T 250 mm	310,60	341,10
A9640665	T 300 mm	344,60	380,30

Unterteilungsbügel für Relingtrog

Dieses praktische Zubehör ermöglicht die Unterteilung Ihrer (Nonbook-)Medien in Reihen. Das schafft Klarheit und Ordnung, denn die Medien können seitlich nicht wegrutschen. Ordnung für Sie – Übersichtlichkeit für Ihre Kund*innen, Enden kreisförmig gebogen, Metalldraht glanzverzinkt, B 234 mm

ekz.-Nr.	Varianten	EUR/Stück
A9170123	für Trogtiefe 250 mm	1,80
A9170181	für Trogtiefe 300 mm	2,20

Farbauswahl



Alle Abbildungen sind beispielhaft. Die Farbmuster zu den Artikeln finden Sie im Kapitel „Farbkarten“. Bitte beachten Sie dort bei Ihrer Bestellung von Artikeln mit der Preisangabe Pk 1/Pk 2 die Bestellhinweise.

Fassungsvermögen für Relingtrog

	CD	DVD
A 900 mm, T 250 mm	100	65
A 900 mm, T 300 mm	125	85
A 1000 mm, T 250 mm	120	78
A 1000 mm, T 300 mm	150	102

Bei der Berechnung wurde eine 80-prozentige Belegung sowie die Verwendung von Einfachboxen zugrunde gelegt.



Für Medientrog

Für Media Step

Media Step

Der Media Step ist der ideale Regaleinsatz zur Präsentation von kleinformatigen Nonbook-Medien. Die geringe Tiefe ermöglicht eine Höhenstaffelung der Einsätze im Regal. Die Medien werden leichter im Zugriff präsentiert und bei der Auswahl nach vorne durchgeblättert. Mit optionalen Unterteilungsbügeln lassen sich größenangepasste Einzelreihen segmentieren. Die optionalen Anti-Rutschmatten geben den Medien eine bessere Standfestigkeit. Die Tröge werden komplett montiert geliefert – lediglich ins Regal einhängen und befüllen.

Media Step zweistufig



Metall farbig

Systeme R.1 + R.2 + R.5 + R.6

ekz.-Nr.	B 875 mm	Pk 1	Pk 2
A9673143	T 250 mm	230,20	252,80
A9673148	T 300 mm	233,40	256,00

ekz.-Nr.	B 975 mm	Pk 1	Pk 2
A9673144	T 250 mm	236,00	259,20
A9673149	T 300 mm	239,20	262,40

Systeme R.3 + R.4

ekz.-Nr.	B 875 mm	Pk 1	Pk 2
A9673043	T 250 mm	230,20	252,80
A9673048	T 300 mm	233,40	256,00

ekz.-Nr.	B 975 mm	Pk 1	Pk 2
A9673044	T 250 mm	236,00	259,20
A9673049	T 300 mm	239,20	262,40

System R.7/2

ekz.-Nr.	B 875 mm	Pk 1	Pk 2
A9610950	T 250 mm	257,80	283,00
A9610954	T 300 mm	258,40	283,60

ekz.-Nr.	B 975 mm	Pk 1	Pk 2
A9610951	T 250 mm	263,60	289,40
A9610955	T 300 mm	264,20	290,00

Systeme R.10/2 + R.10/4

ekz.-Nr.	B 875 mm	Pk 1	Pk 2
A9640699	T 250 mm	257,20	282,40
A9640703	T 300 mm	257,20	282,40

ekz.-Nr.	B 975 mm	Pk 1	Pk 2
A9640700	T 250 mm	263,00	288,80
A9640704	T 300 mm	263,00	288,80

Media Step dreistufig



Metall farbig

Systeme R.1 + R.2 + R.5 + R.6

ekz.-Nr.	B 875 mm	Pk 1	Pk 2
A9673153	T 250 mm	324,90	355,90
A9673158	T 300 mm	327,10	358,70

ekz.-Nr.	B 975 mm	Pk 1	Pk 2
A9673154	T 250 mm	333,60	365,50
A9673159	T 300 mm	335,80	368,30

Systeme R.3 + R.4

ekz.-Nr.	B 875 mm	Pk 1	Pk 2
A9673053	T 250 mm	334,70	365,70
A9673058	T 300 mm	336,90	368,50

ekz.-Nr.	B 975 mm	Pk 1	Pk 2
A9673054	T 250 mm	343,40	375,30
A9673059	T 300 mm	345,60	378,10

System R.7/2

ekz.-Nr.	B 875 mm	Pk 1	Pk 2
A9610958	T 250 mm	331,30	363,70
A9610962	T 300 mm	331,90	364,30

ekz.-Nr.	B 975 mm	Pk 1	Pk 2
A9610959	T 250 mm	340,00	373,30
A9610963	T 300 mm	340,60	373,90

Systeme R.10/2 + R.10/4

ekz.-Nr.	B 875 mm	Pk 1	Pk 2
A9640707	T 250 mm	330,70	363,10
A9640711	T 300 mm	330,70	363,10

ekz.-Nr.	B 975 mm	Pk 1	Pk 2
A9640708	T 250 mm	339,40	372,70
A9640712	T 300 mm	339,40	372,70

Bügelstütze für Medientrog und Media Step

Mit dieser flexiblen Bügelstütze erhöhen Sie die Trogwandhöhe (76 mm) um 50 mm und geben DVDs/Blu-Rays und/oder Taschenbüchern/Mangas einen sicheren Halt. In den Trog integrierte, bei Bedarf herausklappbare Laschen sorgen für stabile Positionierung des Bügels. Die Bügelstütze aus Edelstahl passt hervorragend zu jeder farbigen Metallbeschichtung, U-förmig gebogen, Fixierung mit Laschen im Trog, Edelstahl, H 125 mm

ekz.-Nr.	Varianten	EUR/Stück
A9233151	B 365 mm (A 500/900/1000 mm)	4,00
A9233152	B 545 mm (A 740/1250 mm)	5,60

Anti-Rutsch-Einlage für Media Step

Oberseite mit Prismenstruktur, Unterseite mit Gummierung, thermoplastisches Elastomer, schwarz, T 108 mm

ekz.-Nr.	Varianten	EUR/Stück
A9233161	B 1219 mm (A 1250 mm)	6,30
A9233162	B 969 mm (A 1000 mm)	4,70
A9233163	B 869 mm (A 900 mm)	4,30

Unterteilungsbügel für Media Step

Dieses praktischen Zubehör ermöglicht die Unterteilung Ihrer (Nonbook-)Medien in Reihen. Das schafft Klarheit und Ordnung, denn die Medien können seitlich nicht weg-rutschen. Ordnung für Sie – Übersichtlichkeit für Ihre Kund*innen, Federstahldraht, Edelstahl, B 123 mm

ekz.-Nr.	EUR/Stück
A9171059	1,80

Fassungsvermögen für Comictrog

	CD	DVD
auf 2 Steps		
B 875 mm	90	60
B 975 mm	108	72
auf 3 Steps		
B 875 mm	135	90
B 975 mm	162	108

Bei der Berechnung wurde eine 80-prozentige Belegung sowie die Verwendung von Einfachboxen zugrunde gelegt.



Die Abbildung zeigt
 - Oberen Trog als Festinstallation
 - Unteren Trog ausziehbar



Comictrog

Metalltrog für Titelpäsentation und Staffeln von Taschenbuch- und Großformatcomics. Darin werden die Medien bei der Auswahl einfach nach vorne durchgeblättert. Mit den mitgelieferten Unterteilungsbügeln lassen sich größenangepasste Einzelreihen segmentieren. Den Trog gibt es wie oben beschrieben auch als Auszugsvariante mit Teleskopauszügen. Ein Einhängen mehrerer Tröge übereinander ist maximal bis zu einer Höhe von 120 cm möglich, da die Medien sonst nicht mehr eingesehen werden können. Die Lieferung erfolgt inkl. Unterteilungsbügel und Anti-Rutsch-Matte. Die Tröge werden komplett montiert geliefert – lediglich ins Regal einhängen und befüllen.

Bügelgriff für Medientrog

Aluminium, natur eloxiert, B 192 mm
 ekz.-Nr. EUR/Stück
 A9671094 12,00

Comictrog



Metall farbig

Systeme R.1 + R.2 + R.5 + R.6

ekz.-Nr.	B 875 mm	Pk 1	Pk 2
A9673524	T 250 mm	372,50	408,50
A9673528	T 300 mm	396,20	434,00

ekz.-Nr.	B 975 mm	Pk 1	Pk 2
A9673524	T 250 mm	377,50	413,80
A9673529	T 300 mm	403,30	441,90

Systeme R.3 + R.4

ekz.-Nr.	B 875 mm	Pk 1	Pk 2
A9673503	T 250 mm	372,50	408,50
A9673508	T 300 mm	396,20	434,00

ekz.-Nr.	B 975 mm	Pk 1	Pk 2
A9673004	T 250 mm	194,40	209,40
A9673009	T 300 mm	209,10	225,00

System R.7/2

ekz.-Nr.	B 875 mm	Pk 1	Pk 2
A9610934	T 250 mm	373,10	409,00
A9610938	T 300 mm	396,60	434,40

ekz.-Nr.	B 975 mm	Pk 1	Pk 2
A9610935	T 250 mm	378,30	414,60
A9610939	T 300 mm	403,70	442,30

Systeme R.10/2 + R.10/4

ekz.-Nr.	B 875 mm	Pk 1	Pk 2
A9640683	T 250 mm	373,90	409,80
A9640687	T 300 mm	397,20	435,00

ekz.-Nr.	B 975 mm	Pk 1	Pk 2
A9640684	T 250 mm	379,10	415,40
A9640688	T 300 mm	404,30	442,90

Comictrog ausziehbar



Metall farbig

Systeme R.1 + R.2 + R.5 + R.6

ekz.-Nr.	B 875 mm	Pk 1	Pk 2
A9674533	T 250 mm	549,90	593,70
A9674538	T 300 mm	578,50	623,80

ekz.-Nr.	B 975 mm	Pk 1	Pk 2
A9674534	T 250 mm	558,30	602,70
A9674539	T 300 mm	589,00	634,90

Systeme R.3 + R.4

ekz.-Nr.	B 875 mm	Pk 1	Pk 2
A9674513	T 250 mm	549,90	593,70
A9674518	T 300 mm	578,50	623,80

ekz.-Nr.	B 975 mm	Pk 1	Pk 2
A9674514	T 250 mm	558,30	602,70
A9674519	T 300 mm	589,00	634,90

System R.7/2

ekz.-Nr.	B 875 mm	Pk 1	Pk 2
A9610995	T 250 mm	508,30	548,30
A9610997	T 300 mm	536,50	579,80

ekz.-Nr.	B 975 mm	Pk 1	Pk 2
A9610996	T 250 mm	518,20	558,80
A9610998	T 300 mm	547,00	588,70

Systeme R.10/2 + R.10/4

ekz.-Nr.	B 875 mm	Pk 1	Pk 2
A9640725	T 250 mm	538,30	581,10
A9640727	T 300 mm	566,10	610,00

ekz.-Nr.	B 975 mm	Pk 1	Pk 2
A9640726	T 250 mm	546,70	590,10
A9640728	T 300 mm	576,60	628,80

Farbauswahl



Alle Abbildungen sind beispielhaft. Die Farbmuster zu den Artikeln finden Sie im Kapitel „Farbkarten“. Bitte beachten Sie dort bei Ihrer Bestellung von Artikeln mit der Preisangabe Pk 1/Pk 2 die Bestellhinweise.

Fassungsvermögen für Comictrog

	Comic	Manga
A 900 mm, T 250 mm	99	90
A 900 mm, T 300 mm	129	114
A 1000 mm, T 250 mm	132	90
A 1000 mm, T 300 mm	172	114

Bei der Berechnung wurde eine 80-prozentige Belegung mit Medien zugrunde gelegt.



CD-/CD-ROM-Schwenkgitter

Als Aufsatz für Regalfachböden ab Tiefe 250 mm, über Stoßleiste einhängbar

CD-/CD-ROM-Schwenkgitter

Einreihig, für bis zu 15 CDs/CD-ROMs, Draht, weißaluminium, ähnlich RAL 9006, B 160 mm, H 36 mm, T 250 mm

ekz.-Nr. EUR/Stück
A8015934 23,45

CD-/CD-ROM-Schwenkgitter

Dreireihig, für bis zu 45 CDs/CD-ROMs, Draht, weißaluminium, ähnlich RAL 9006, B 464 mm, H 36 mm, T 250 mm

ekz.-Nr. EUR/Stück
A8015945 38,80

CD-/CD-ROM-Schwenkgitter

Fünfreihig, für bis zu 75 CDs/CD-ROMs, Draht, weißaluminium, ähnlich RAL 9006, B 768 mm, H 36 mm, T 250 mm

ekz.-Nr. EUR/Stück
A8015967 50,30

DVD-Schwenkgitter

Fünfreihig, für bis zu 55 DVDs, Draht, weißaluminium, ähnlich RAL 9006, B 768 mm, H 36 mm, T 225 mm

ekz.-Nr. EUR/Stück
A8016282 43,05



Zickzack-Ständer

Für das flexible Präsentieren von CDs, DVDs und Taschenbüchern, aufklemmbar auf Vorderkanten von Regalfachböden B 875, H 25 mm, Draht, weißaluminium, ähnlich RAL 9006, B 870 mm, H 120 mm

ekz.-Nr. EUR/Stück
A8010555 48,40

Buchträger für TOP-SHOP-Gitterelement und Präsentationswände

Draht, verchromt, B 90 mm, FH 50 mm
ekz.-Nr. EUR/Stück
A8010163 6,90



DVD-Schwenkplatte

Als Aufsatz auf Tischen und Theken, für DVD-Behälter, für bis zu 20 DVDs, zweireihig, Aluminium, B 320 mm, T 252 mm

ekz.-Nr. EUR/Stück
A8015058 55,35



DVD-Schwenkplatte

Als Aufsatz auf Tischen und Theken, für DVD-Behälter, für bis zu 30 DVDs, dreireihig, Aluminium, B 467 mm, T 252 mm

ekz.-Nr. EUR/Stück
A8015069 69,30



DVD-Schwenkplatte

Als Aufsatz auf Tischen und Theken, für DVD-Behälter, für bis zu 40 DVDs, vierreihig, Aluminium, B 620 mm, T 252 mm

ekz.-Nr. EUR/Stück
A8015047 84,90



CD-/CD-ROM-Schwenkplatte

Als Aufsatz auf Tischen und Theken, für CD-/CD-ROM-Behälter, zweireihig, für bis zu 30 CDs/CD-ROMs, Aluminium, B 310 mm, T 253 mm

ekz.-Nr. EUR/Stück
A8015091 45,45

CD-/CD-ROM-Schwenkplatte

Als Aufsatz auf Tischen und Theken, für CD-/CD-ROM-Behälter, dreireihig, für bis zu 45 CD/CD-ROMs, Aluminium, B 466 mm, T 253 mm

ekz.-Nr. EUR/Stück
A8015080 53,55

Einhängbügel für Normallochplatten

In Holz und Metall mit Lochdurchmesser 4 mm, Draht, glanzverzinkt, B 100 mm, FH 50 mm

ekz.-Nr. EUR/Stück
A8010071 7,10





Medienaufsatz für Regalfachboden

Für die gemeinsame Frontalpräsentation von verschiedenen Medien wie Comics, Bastelbücher, Nonbooks, zum Einhängen über die Buchanschlagleiste, systemneutral, inkl. 2 Frontbügel, 4 Unterteilungsbügel und 1 Gummirillenplatte, Metall, graualuminium, ähnlich RAL 9007, B 865 mm, H 160 mm, T 229 mm

ekz.-Nr.	EUR/Stück
A8039849	131,70



Fachbodenaufsatz für Mischmedien

Für die gemeinsame Frontalpräsentation verschiedener Medien wie CDs, DVDs, Taschenbücher, systemneutral passend für Regalfachböden ab einer Tiefe von 250 mm oder frei aufstellbar auf Tischen oder Theken, addierfähig, mit vorderseitiger Acrylglascheibe transparent, inkl. 5 Unterteilungsbügel, Metall, graualuminium, ähnlich RAL 9007, B 436 mm, H 149 mm, T 250 mm

ekz.-Nr.	EUR/Stück
A8039702	50,40

Anti-Rutsch-Matte

Für Fachbodenaufsatz für Mischmedien, B 435 mm, H 204 mm

ekz.-Nr.	EUR/Stück
A8039708	5,35

Schrauben-Set

Zur Verbindung von zwei Fachboden-Aufsätzen für Mischmedien, Metall, bestehend aus 2 Schrauben, 2 Hutmuttern und 4 U-Scheiben

ekz.-Nr.	EUR/Stück
A8039706	3,60



Thementrog

Für die Präsentation von CDs, DVDs, Hörbüchern, passend für Regalfachböden ab Tiefe 250 mm, über Stoßleiste einhängbar, Draht/Lochblech, weißaluminium, ähnlich RAL 9006, B 158 mm, H 120 mm, T 254 mm

ekz.-Nr.	EUR/Stück
A8010603	50,40

Stöberboxen

CDs, DVDs oder Bastelbücher können frontal und doch übersichtlich in den Regalen oder auf Tischen präsentiert werden. Möbelschonende Gummifüßchen sorgen dabei für sicheren Halt und verhindern das Wegrutschen.



Stöberbox S

Acrylglas, transparent, B 170 mm, H 130 mm, T 245 mm, S 5 mm

ekz.-Nr.	EUR/Stück
A8010804	47,40



Stöberbox M

Acrylglas, transparent, B 330 mm, H 130 mm, T 245 mm, S 5 mm

ekz.-Nr.	EUR/Stück
A8010815	59,35



Stöberbox L

Acrylglas, transparent, B 465 mm, H 130 mm, T 245 mm, S 5 mm

ekz.-Nr.	EUR/Stück
A8010826	74,50



Unterteiler für Stöberboxen

Acrylglas, transparent, B 115 mm, H 42 mm, T 216 mm, S 3 mm

ekz.-Nr.	EUR/Stück
A8010837	8,85



Anti-Rutsch-Matte

Rutschhemmende Einlegematte mit Rautenmuster für Stöberboxen, Medienträge, Schubladen und mehr, Rolle, zuschneidbar, Kunststoff, transparent, B 50 mm, H 1500 mm, S 1 mm

ekz.-Nr.	EUR/Stück
A8010771	10,50



Medienständer

Zur Frontalpräsentation von Medien, Acrylglas, neon-orange, B 430 mm, H 235 mm, T 225 mm, S 5 mm, FH 50 mm

ekz.-Nr.	Varianten	EUR/Stück
A8012723	neon-orange	39,10
A8012734	neon-grün	39,10



Ausstellungsständer

Zur Frontalpräsentation von Medien, Acrylglas, neon-orange, B 150 mm, H 200 mm, T 190 mm, FH 50 mm

ekz.-Nr.	Varianten	EUR/Stück
A8012701	neon-orange	19,80
A8012712	neon-grün	19,80



Präsentationsständer

Für die Frontalpräsentation von Medien, beidseitig nutzbar, passend für Regalfachböden ab einer Tiefe von 250 mm oder frei aufstellbar auf Tischen und Theken, beidseitig bestückbar, Metall, graualuminium, ähnlich RAL 9007, H 190 mm, T 250 mm

ekz.-Nr.	Varianten	EUR/Stück
A8010303	B 150 mm	23,10
A8010314	B 396 mm	27,20



Bücherständer

Für Medien in Frontansicht, Draht, kunststoffbeschichtet, weiß, B 90 mm, H 60 mm, T 140 mm, FH 10 mm

ekz.-Nr.	EUR/Stück
A8011021	4,40



Bücherständer

Für Medien in Frontansicht, Draht, kunststoffbeschichtet, weiß, B 100 mm, H 160 mm, T 155 mm, FH 50 mm

ekz.-Nr.	EUR/Stück
A8011032	4,55



Bücherständer

Für Medien in Frontansicht, Draht, kunststoffbeschichtet, weiß, B 180 mm, H 130 mm, T 120 mm, FH 45 mm

ekz.-Nr.	EUR/Stück
A8011010	5,75



Prospektständer

Für Format DIN A4 hoch, bis zu ca. 100 Blatt, Acrylglas, mit polierten Kanten, transparent, B 210 mm, H 300 mm, T 290 mm

ekz.-Nr.	EUR/Stück
A8010266	15,90



Bücherständer

Für Medien bis DIN A5 hoch in Frontansicht, Metall, perlweiß, ähnlich RAL 1013, B 160 mm, H 150 mm, T 165 mm

ekz.-Nr.	Varianten	EUR/Stück
A8011054	perlweiß	11,00
A8011065	weißaluminium	11,00
A8011098	weiß	11,00
A8011181	graualuminium	11,00



Präsentationstribüne

Eine Bühne für alle! Sie eignet sich perfekt für die Präsentation von z. B. Toniefiguren - ob in der Schraubdose, der Aufbewahrungsbox oder einfach so. Auch Bücher und Nonbook-Medien lassen sich in Frontalansicht zeigen. Mit dem passenden Zubehör kann sie einfach an unseren Holz- und Lochblechverkleidungen sowie an einer Mauerwand befestigt werden. Das Befestigungsmaterial ist nicht im Lieferumfang enthalten, U-förmig gebogen mit niedriger Vorderkante, Stahlblech, weiß, ähnlich RAL 9016, B 420 mm, H 80 mm, T 110 mm

ekz.-Nr.	EUR/Stück
A8017988	37,30

Befestigungsset Präsentationstribüne

ekz.-Nr.	Varianten	EUR/Stück
A8017987-0001	für Lochblech Qg 8-24, Rg 4,5-15, Rg 10-20	1,21
A8017987-0002	für Holzverkleidung	0,50
A8017987-0003	für Mauerwand	0,60



Ausstellungsständer

Für Medien oder Prospekte in Frontsicht, Auflage 50 mm, Acrylglas, mit polierten Kanten, transparent, B 60 mm, H 100 mm, T 130 mm, FH 50 mm

ekz.-Nr.	EUR/Stück
A8010060	7,50

Ausstellungsständer

Für Medien oder Prospekte in Frontsicht, Auflage 50 mm, Acrylglas, mit polierten Kanten, transparent, B 150 mm, H 200 mm, T 190 mm, FH 50 mm

ekz.-Nr.	EUR/Stück
A8010003	12,40

Ausstellungsständer

Für Medien oder Prospekte in Frontsicht, Auflage 50 mm, Acrylglas, mit polierten Kanten, transparent, B 150 mm, H 280 mm, T 190 mm, FH 50 mm

ekz.-Nr.	EUR/Stück
A8010014	14,05



Medienständer

Für Medien in Frontsicht, Draht, weiß-aluminium, ähnlich RAL 9006, B 104 mm, H 122 mm, T 152 mm

ekz.-Nr.	EUR/Stück
A8010500	13,05



Medienständer

Für Medien in Frontsicht, Draht, weiß-aluminium, ähnlich RAL 9006, B 154 mm, H 140 mm, T 188 mm

ekz.-Nr.	EUR/Stück
A8010511	14,05



Ausstellungsständer

Für Medien und Prospekte in Frontansicht oder für ein aufgeschlagenes Buch, mit hochgezogener Vorderkante, Acrylglas, mit polierten Kanten, transparent, B 150 mm, H 200 mm, T 190 mm, FH 50 mm

ekz.-Nr.	EUR/Stück
A8010058	18,00



Ausstellungsständer

Für Medien in Frontsicht oder ein aufgeschlagenes Buch, mit hochgezogener Vorderkante und flexiblem Rückenteil, Acrylglas, mit polierten Kanten, transparent, B 120 mm, H 170 mm, T 140 mm

ekz.-Nr.	EUR/Stück
A8010047	20,60



Dekobrücke

Die Dekobrücken eignen sich hervorragend zur Präsentation von Medien in Vitrinen, Glastheken oder Schaufenstern. Sie sind in drei Größen erhältlich, können flexibel miteinander kombiniert werden und lassen sich zu immer neuen Dekolandschaften zusammensetzen.

Dekobrücke S

Acrylglas, satiniert, B 200 mm, H 50 mm, T 100 mm, S 3 mm

ekz.-Nr.	EUR/Stück
A8012803	13,60

Dekobrücke M

Acrylglas, satiniert, B 300 mm, H 75 mm, T 150 mm, S 3 mm

ekz.-Nr.	EUR/Stück
A8012814	20,70

Dekobrücke L

Acrylglas, satiniert, B 400 mm, H 100 mm, T 200 mm, S 3 mm

ekz.-Nr.	EUR/Stück
A8012825	31,90



Präsentationspodest

Bestehend aus 4 Elementen in unterschiedlichen Höhen: 50 mm, 100 mm, 150 mm und 200 mm, Acrylglas, glasklar, B 215 mm, T 150 mm, S 3 mm

ekz.-Nr.	EUR/Stück
A8012836	41,50



Prospektständer

Polystyrol, glasklar, für Format DIN A4, B 224 mm, H 266 mm, T 94 mm

ekz.-Nr. EUR/Stück
A8011135 8,50



Prospektständer

Dreistufig, Polystyrol, transparent, für Format DIN A4, B 225 mm, H 330 mm, T 200 mm, FT 40 mm

ekz.-Nr. EUR/Stück
A8010233 52,20



Prospektständer

Vierstufig, Polystyrol, glasklar, für Format DIN A4, B 224 mm, H 259 mm, T 121 mm

ekz.-Nr. EUR/Stück
A8011168 28,20



Prospektständer

Polystyrol, glasklar, für Format DIN lang, B 108 mm, H 209 mm, T 65 mm

ekz.-Nr. EUR/Stück
A8011124 4,25



Prospektständer

Vierstufig, Polystyrol, transparent, für Format DIN lang, B 115 mm, H 270 mm, T 230 mm, B innen 108 mm, H innen 150 mm, FT 35 mm

ekz.-Nr. EUR/Stück
A8010152 32,90



Prospektständer

Zur Sichtpräsentation von 1 Blatt bis DIN A4 hoch, leicht geneigt, Acrylglas, mit polierten Kanten, transparent, B 210 mm, H 305 mm, T 105 mm

ekz.-Nr. EUR/Stück
A8010255 17,30



Medienregal

Zum Aufstellen auf Fachböden oder auf Tischen, Acrylglas, transparent, B 420 mm, H 230 mm, T 220 mm, S 5 mm

ekz.-Nr. EUR/Stück
A8010859 48,55



Medientreppe

Zur Frontalpräsentation von Medien auf dem Fachboden oder auf Tischen, Acrylglas, transparent, B 420 mm, H 210 mm, T 210 mm, S 3 mm

ekz.-Nr. EUR/Stück
A8010862 33,40



Medienständer

Zur Frontalpräsentation von Medien auf dem Fachboden oder auf Tischen, Acrylglas, transparent, B 430 mm, H 235 mm, T 225 mm, S 5 mm, FH 50 mm

ekz.-Nr. EUR/Stück
A8010848 20,85

Tischaufteller

Mit zahlreichen Anwendungsmöglichkeiten: Bilder, Blätter, Drucke oder Fotos in die transparenten Acrylglastaschen einlegen und diese Taschen in das Metall-Klemmprofil stecken. Der Halter kann horizontal oder vertikal angebracht werden. Der Aufsteller selbst kann ebenfalls vertikal oder horizontal gestellt werden, mit Fuß aus silbereloxiertem Aluminium, Acrylglas, transparent

ekz.-Nr.	Varianten	EUR/Stück
A8010735	DIN A4	34,80
A8010746	DIN A5	26,15

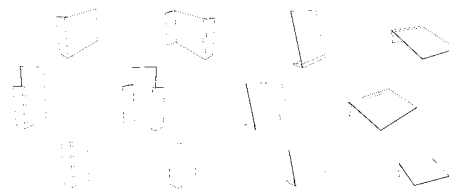

Anwendungsbeispiele



Anwendungsbeispiel



Magnettafel Magic

Gestalten Sie Ihr Informationsboard so, wie Sie es gerade brauchen. Die optionalen Prospekthalter Magic können mühelos in die Fräsungen ein-, aus- und umgehängt werden. Oder posten Sie einzelne Blätter mit Hilfe der optionalen Magnethalter, zur Wandmontage, Metall, weiß, B 910 mm, H 800 mm

ekz.-Nr. EUR/Stück

A8010445 163,60



Prospektschale Magic

Zum Einhängen, Polycarbonat, transparent, T innen 40 mm

ekz.-Nr.	Varianten	EUR/Stück
A8010456	für Format DIN A6	12,50
A8010467	für Format DIN A5	14,20
A8012647	für Format DIN A4	17,60



Magnethalter

Weiß, Durchmesser 20 mm, 1 Packung = 10 Stück

ekz.-Nr.	EUR/Einheit
A8010478	2,55



Zip-Ständer

Zusammenklappbar, mit 4 Schalen aus bruchfestem Polycarbonat, für Format bis DIN A4, inklusive Transporttasche, Seitenstrebe aus silbereloxiertem Aluminium, B 220 mm, H 1550 mm, T 290 mm, T innen 40 mm, FT für Formate bis DIN A4 mm

ekz.-Nr.	Varianten	EUR/Stück
A8011632		276,80

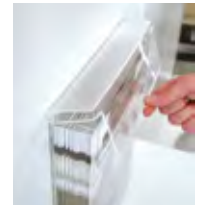

Infobox

Für Einzelblätter oder Prospekte. Der Inhalt ist spritzwassergeschützt, daher auch für die Verwendung im Außenbereich geeignet.

Infobox

Zur Wandmontage, Polystyrol, transparent, für Format DIN A4, B 270 mm, H 330 mm, T 50 mm

ekz.-Nr.	EUR/Stück
A8010423	48,60

Infobox

Zur Wandmontage, Polystyrol, transparent, für Format DIN lang, B 116 mm, H 226 mm, T 36 mm

ekz.-Nr.	EUR/Stück
A8010412	13,05



Galerieschiene new art

Bilder und Informationen können mit dem Abhängesystem new art jederzeit schnell und unkompliziert ein-, aus- und umgehängt werden. Verdeckte Befestigungen, extra dünne Seile und die deckenbündige Wandmontage der Schienen bringen Ihre Bilder bestens zur Geltung, zur Wandmontage, Aluminium, weiß, B 2000 mm

ekz.-Nr.	EUR/Stück
A8010489	17,20



Befestigungshaken new art

Für Bilder, mit Rändelschraube für Seilfixierung, Metalldruckguss verchromt, Traglast max. 5 kg, B 10 mm, H 22 mm, T 12 mm

ekz.-Nr.	EUR/Stück
A8010684	1,85



Befestigungsset für Galerierschiene new art

Enthält je 6 Wandclips, Schrauben und Dübel sowie eine Montageschablone

ekz.-Nr.	EUR/Stück
A8010636	8,05



Befestigungshaken new art

Für Bilder, selbstschließend, Metalldruckguss in Edelstahloptik, Druckknopf in Kunststoff hellblau, Traglast max. 20 kg, B 18 mm, H 25 mm, T 17 mm

ekz.-Nr.	EUR/Stück
A8010647	7,00

Stahlseil new art

S 1,8 mm

ekz.-Nr.	Varianten	EUR/Stück
A8010695	Länge 1500 mm	9,05
A8010709	Länge 2500 mm	10,65



Anwendungsbeispiel



Anwendungsbeispiel



Wandschiene Dacapo

Ob für Einzelblätter oder zum Einhängen von Prospektboxen in verschiedenen Größen – die Wandschiene Dacapo lässt sich gleich auf zwei Arten nutzen. Fotos, Karten, Plakate, Pläne und Zeichnungen schieben Sie ganz einfach von unten in die Schiene. Wieder entfernt sind diese ebenfalls schnell: die einzelnen Blätter nur nach oben biegen und herausnehmen. Die Prospektboxen zum Einhängen in DIN A4, A5 oder A6 bieten sich gerade für größere Mengen Infomaterial wie Flyer und Broschüren an, inkl. Montageset, Aluminium, silbereloxiert, B 1000 mm

ekz.-Nr.	EUR/Stück
A8010244	21,40



Prospektbox Dacapo

Zum Einhängen, Polystyrol, transparent, B 120 mm, T innen 35 mm

ekz.-Nr.	Varianten	EUR/Stück
A8010336	für Format DIN A6	11,35
A8010393	für Format DIN A5	14,00
A8010401	für Format DIN A4	16,80



Aufsteller Dacapo ipoint

Ohne Prospektboxen, doppelseitig, freistehend, Aluminium, schwarz/silbereloxiert, B 250 mm, H 1730 mm

ekz.-Nr.	EUR/Stück
A8010325	244,95



Digitaler Prospektständer

Mit drei transparenten Acrylglas-Prospektblättern B 440 mm, H 315 mm, Auflagefläche 37 mm und digitalem Bilderrahmen 15 Zoll, mit Zubehör USB-Kabel und Fernbedienung, Aluminium silbereloxiert, B 547 mm, H 1697 mm, T 300 mm

ekz.-Nr.	EUR/Stück
A8011900	982,75



LCD-Bilderrahmen 15Z

4

Eingebauter Kartenleser, Wiedergabe von Fotos (JPG), Musik (MP3) und Video (MEG1/2/4), Zubehör: Fernbedienung, Gebrauchsanweisung, weitere Spezifikationen gemäß Datenblatt, Displaydiagonale 15 Zoll/38 cm, B 412 mm, H 337 mm, T 51 mm

ekz.-Nr.	EUR/Stück
A8012012	446,30

LCD Bilderrahmen 19Z

4

Eingebauter Kartenleser, Wiedergabe von Fotos (JPG), Musik (MP3) und Video (MEG1/2/4), Zubehör: Fernbedienung, Gebrauchsanweisung, weitere Spezifikationen gemäß Datenblatt, Displaydiagonale 19 Zoll/48 cm, B 570 mm, H 470 mm, T 52 mm

ekz.-Nr.	EUR/Stück
A8012023	622,10

i

Typen-/Modelländerungen vorbehalten. Änderungen der technischen Daten ohne vorherige Ankündigung vorbehalten.



Rollup-Display e-Learning

Rollup-System aus silberfarbenem Aluminium mit einseitig bedrucktem Banner (nicht austauschbar) und Transporttasche, B 850 mm, H 2000 mm

ekz.-Nr.	EUR/Stück
A8070920	95,90



Rollup Makerspace

Rollup-System aus silberfarbenem Aluminium mit einseitig bedrucktem Banner (nicht austauschbar) und Transporttasche, B 850 mm, H 2060 mm

ekz.-Nr.	EUR/Stück
A8098034	95,90



Banner Makerspace

Weiß, einseitig farbig bedruckt, 210g/qm Dekostoff, B 497 mm, H 1734 mm

ekz.-Nr.	EUR/Stück
A8098033	58,30



Banner "Willkommen"

Weiß, einseitig farbig bedruckt, 210g/qm Dekostoff, B 497 mm, H 1700 mm

ekz.-Nr.	EUR/Stück
A8095523	60,50



Weitere Produkte zur „Interkulturellen Bibliothek“ finden Sie im Kapitel „Werbung und Öffentlichkeitsarbeit“.



Befestigungsset für Bannerblock

Bestehend aus Excenter, Befestigungslasche, Vierkantmutter M4, Flachrundschraube M8x40, Linsenschraube M4x8, passend für ekz-Regalsysteme R.1, R.2, R.3, R.7, DIO

ekz.-Nr.	EUR/Stück
A8081981	19,00



Klemmprofil für Banner (Bannerblock)

Zweiteilig mit Endkappen und Schrauben, inkl. 2 Augenschrauben und 2 Schraubenmüttern für die Abhängung, Aluminium silbereloxiert, B 500 mm

ekz.-Nr.	EUR/Stück
A8092816	27,90

Banner individuell bedruckt

Weiß, einseitig farbig bedruckt, 210 g/qm Dekostoff, B 497 mm, H 2200 mm

ekz.-Nr.	EUR/Stück
A8092814	Auf Anfrage

Banner blanko

Zum Besprühen und Bemalen, mit umlaufendem Heißschnitt, 210g/qm Dekostoff, weiß, B 497 mm, H 1800 mm

ekz.-Nr.	EUR/Stück
A8092820	69,60

Befestigungsset für Bannerblock

Bestehend aus Excenter, Befestigungslasche, Vierkantmutter M4, Flachrundschraube M8x40, Linsenschraube M4x8, passend für ekz-Regalsysteme R.4, R.6, XII

ekz.-Nr.	EUR/Stück
A8081992	19,00



Botschaften zum Ereignis machen und in Szene setzen

Entdecken Sie mit unseren Bannersystemen die auffallendste und umweltfreundlichste Form der Präsentation. Banner als unverwechselbares Element in Ihrer Bibliothek ziehen Blicke auf sich, transportieren Botschaften, sind vielseitig einsetzbar und leicht anzubringen – ob frei aufgestellt, von der Decke hängend oder am ekz-Regal.



Plakattasche

PVC, UV-stabilisiert, entspiegelt, mit 2 Metallösen zum Aufhängen, transparent

ekz.-Nr.	Varianten	EUR/Stück
A8011851	für Format DIN A1 hoch	16,95
A8011862	für Format DIN A3 hoch	6,45
A8011873	für Format DIN A2 hoch	11,00



Plakatständer

Mit abgerundeten Ecken, freistehend, Aluminium, mit Antireflex-Abdeckfolie, Gesamtgewicht 13 kg, nicht wasserdicht/wetterfest, silbereloxiert, für Format DIN A1 hoch, B 640 mm, H 1117 mm

ekz.-Nr.	EUR/Stück
A8011895	131,20



Plakatklebmschienen

Set bestehend aus 2 Schienen (Ober-/Unterteil) und 2 Clips zur Raumaufhängung, PVC, transparent, B 420 mm

ekz.-Nr.	Varianten	EUR/Stück
A8011835	für Format DIN A2 hoch	4,15
A8011836	für Format DIN A3 hoch	3,35



Folientasche

Für die Beschriftungen an Stirnseitenverkleidungen von Regalen sowie auf jedem glatten Untergrund, PVC-Folie, mit permanent haftenden Klebestreifen, transparent

ekz.-Nr.	Varianten	EUR/Stück
A8027480	DIN A4 quer	4,00
A8027490	DIN A4 hoch	4,00
A8027500	DIN A3 quer	5,10
A8027510	DIN A3 hoch	5,10
A8027570	DIN A5 hoch	3,10



Was eine Bibliothek alles kann!

Unsere Plakate oder Werbemittel unterstützen Sie bei der Öffentlichkeitsarbeit und rücken Ihre Angebote ins richtige Licht.

Unser Angebot dazu finden Sie im Kapitel „Werbung und Öffentlichkeitsarbeit“ ab Seite 175.

Info-Rahmen

Für Plakate und Werbeposter auf glatten Oberflächen, die keiner direkten Sonneneinstrahlung ausgesetzt sind. Diebstahlschutz und Witterungsbeständigkeit durch Verklebung von innen an der Glasscheibe. Doppelte Lesbarkeit an Glasflächen durch Bestückung mit zwei Einlagen. Identische Optik des Rahmens von beiden Seiten. Anbringung ohne Hilfsmittel, kann z. B. von Glas wieder entfernt werden.



Info-Rahmen mA4

Magnetischer Folienrahmen, silbermetallic/transparent, für Format DIN A4, B 236 mm, H 323 mm

ekz.-Nr.	EUR/Stück
A8027521	6,10

Info-Rahmen mA3

Magnetischer Folienrahmen, silbermetallic/transparent, für Format DIN A3, B 323 mm, H 446 mm

ekz.-Nr.	EUR/Stück
A8027525	11,80

Info-Rahmen sA4

Selbstklebend mit aufklappbarem Magnetrahmen, silbermetallic/transparent, für Format DIN A4, B 236 mm, H 323 mm

ekz.-Nr.	EUR/Stück
A8027522	10,20

Info-Rahmen sA3

Selbstklebend mit aufklappbarem Magnetrahmen, silbermetallic/transparent, für Format DIN A3, B 325 mm, H 445 mm

ekz.-Nr.	EUR/Stück
A8027524	18,50



Poster-Rahmen sA2

UV-stabilisierte, reflexionsarme Folie, selbstklebend mit aufklappbarem Magnetrahmen, silbermetallic/transparent, für Format DIN A2, B 465 mm, H 639 mm

ekz.-Nr.	EUR/Stück
A8027523	42,60



Abhängefeder

Praktische, justierbare Metallfeder für die Deckenabhängung von Plakattaschen. Einfach auf die gewünschte Länge ausziehen, die Feder bleibt stabil auf dieser Länge, höhenjustierbar von 115-1700 mm, Belastbarkeit bis max.

1000 g, Metall

ekz.-Nr.	EUR/Stück
A8029820	0,35



Doppelseitiges Klebeband

Beidseitig selbstklebend und wiederablösbar, PVC-Folie, mit einseitigem silikonisiertem Abdeckpapier, transparent, Länge 33 m

ekz.-Nr.	Varianten	EUR/Stück
A8040400	B 12 mm	6,60
A8040411	B 19 mm	10,40
A8040422	B 25 mm	15,25



Abbildung zeigt:

12 Fächer: Buche Dekor 0903 (F1)/delftblau 1061 (F2)

16 Fächer: platinweiß 0107 (F1)/chinarot 1051 (F2)

20 Fächer: Ahorn Dekor 1095 (F1)/limonengrün 1052 (F2)

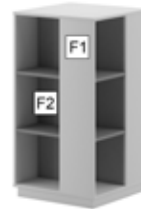

Oberflächenzuordnung

Medienturm MG

Aufrecht, schlicht und an allen Seiten offen: So zeigt sich dieser Präsentationsturm. Seine zweifarbige Gestaltung macht ihn zu einem echten Hingucker. Er ist in verschiedenen Höhen lieferbar und mit seinen Rollen mobil und an jedem Ort Ihrer Bibliothek einsetzbar. Die einzelnen Fächer sind jeweils für 6–10 Medien in klassischer Rückenansicht oder für Einzelpräsentation auf einem dekorativen Displayständer geeignet. Der Artikel ist auf Wunsch auch in anderen Farben oder mit Naturholzoberflächen gestaltbar und wird gebrauchsfertig geliefert. Auspacken – aufstellen – fertig.

Medienturm MG

Vierseitig nutzbar, 20 Fächer, Holzfachböden höhenverstellbar, auf Rollen je zweimal mit und ohne Feststeller, Holz, B 600 mm, H 1829 mm, T 600 mm

ekz.-Nr.	Varianten	EUR/Stück
A9231280-0107-1051	platinweiß/chinarot	1378,20
A9231280-0107-1052	platinweiß/limonengrün	1378,20
A9231280-0107-1057	platinweiß/sorbetorange	1378,20
A9231280-0107-1061	platinweiß/delftblau	1378,20

Medienturm MG

Vierseitig nutzbar, 20 Fächer, Holzfachböden höhenverstellbar, auf Rollen je zweimal mit und ohne Feststeller, Holz, B 600 mm, H 1829 mm, T 600 mm

ekz.-Nr.	Varianten	EUR/Stück
A9231280-0903-1051	Buche/chinarot	1378,20
A9231280-0903-1052	Buche/limonengrün	1378,20
A9231280-0903-1057	Buche/sorbetorange	1378,20
A9231280-0903-1061	Buche/delftblau	1378,20

Medienturm MG

Vierseitig nutzbar, 20 Fächer, Holzfachböden höhenverstellbar, auf Rollen je zweimal mit und ohne Feststeller, Holz, B 600 mm, H 1829 mm, T 600 mm

ekz.-Nr.	Varianten	EUR/Stück
A9231280-1095-1051	Ahorn/chinarot	1378,20
A9231280-1095-1052	Ahorn/limonengrün	1378,20
A9231280-1095-1057	Ahorn/sorbetorange	1378,20
A9231280-1095-1061	Ahorn/delftblau	1378,20

Medienturm MG

Vierseitig nutzbar, 16 Fächer, Holzfachböden höhenverstellbar, auf Rollen je zweimal mit und ohne Feststeller, Holz, B 600 mm, H 1477 mm, T 600 mm

ekz.-Nr.	Varianten	EUR/Stück
A9231282-0107-1051	platinweiß/chinarot	1264,40
A9231282-0107-1052	platinweiß/limonengrün	1264,40
A9231282-0107-1057	platinweiß/sorbetorange	1264,40
A9231282-0107-1061	platinweiß/delftblau	1264,40

Medienturm MG

Vierseitig nutzbar, 16 Fächer, Holzfachböden höhenverstellbar, auf Rollen je zweimal mit und ohne Feststeller, Holz, B 600 mm, H 1477 mm, T 600 mm

ekz.-Nr.	Varianten	EUR/Stück
A9231282-0903-1051	Buche/chinarot	1264,40
A9231282-0903-1052	Buche/limonengrün	1264,40
A9231282-0903-1057	Buche/sorbetorange	1264,40
A9231282-0903-1061	Buche/delftblau	1264,40

Medienturm MG

Vierseitig nutzbar, 16 Fächer, Holzfachböden höhenverstellbar, auf Rollen je zweimal mit und ohne Feststeller, Holz, B 600 mm, H 1477 mm, T 600 mm

ekz.-Nr.	Varianten	EUR/Stück
A9231282-1095-1051	Ahorn/chinarot	1264,40
A9231282-1095-1052	Ahorn/limonengrün	1264,40
A9231282-1095-1057	Ahorn/sorbetorange	1264,40
A9231282-1095-1061	Ahorn/delftblau	1264,40



Abbildung zeigt Ausführung für DVD/Blu-Ray

Präsentationssäulen für Nonbook-Medien

Eine Drehsäule mit abnehmbaren, höhenverstellbaren Medienhaltern aus transparentem anthrazitfarbenem Acrylglas thront auf einem Sockel aus Holzwerkstoff mit Möbelrollen. Der Sockel kann optional mit farbigem Kunststoff oder mit Naturholz furnier beschichtet werden. Das Möbel wird zerlegt geliefert, ist aber mit der beigelegten Montageanleitung ohne Vorkenntnisse leicht aufzubauen.

Präsentationssäule für CDs



Säule drehbar mit zehn Etagen auf Holzsockel, mit Rollen, zur Präsentation von 400 CDs/CD-ROMs, davon 80 in Titelsicht, Holz-Kunststoff Kombination, kunststoffbeschichtet titanfarbig, B 400 mm, H 1850 mm, T 400 mm

ekz.-Nr.	EUR/Stück
A9231175	742,40

Präsentationssäule für DVDs



Säule drehbar mit sieben Etagen auf Holzsockel, mit Rollen, zur Präsentation von 168 DVDs, davon 56 in Titelsicht, Holz-Kunststoff Kombination, kunststoffbeschichtet titanfarbig, B 400 mm, H 1850 mm, T 400 mm

ekz.-Nr.	EUR/Stück
A9231176	705,70

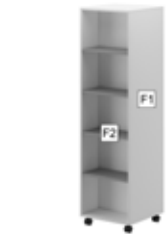

Oberflächenzuordnung

Abbildung zeigt platinweiß 0107 (F1)/chinarot 1051 (F2)

Bücherturm

Ein Regalturm auf Rollen, zur Präsentation von Büchern in Titel- oder Einzelsicht auf Displayständern. Optional seitlich für aufgeklebte oder angeschraubte Präsentationen jeglicher Art nutzbar. Geeignet für 15-20 Medien in Titelpräsentation pro Fach. Der Artikel ist auf Wunsch auch in anderen Farben oder mit Naturholzoberflächen gestaltbar und wird gebrauchsfertig geliefert. Auspacken – aufstellen – fertig.

Bücherturm



Zweiseitig nutzbar, auf Rollen jeweils zweimal mit und ohne Feststeller, Holz, B 500 mm, H 1800 mm, T 500 mm

ekz.-Nr.	Varianten	EUR/Stück
A9231239-0107-1051	platinweiß/chinarot	695,50
A9231239-0107-1052	platinweiß/limonengrün	695,50
A9231239-0107-1057	platinweiß/sorbetorange	695,50
A9231239-0107-1061	platinweiß/delftblau	695,50

Bücherturm



Zweiseitig nutzbar, auf Rollen jeweils zweimal mit und ohne Feststeller, Holz, B 500 mm, H 1800 mm, T 500 mm

ekz.-Nr.	Varianten	EUR/Stück
A9231239-0903-1051	Buche/chinarot	695,50
A9231239-0903-1052	Buche/limonengrün	695,50
A9231239-0903-1057	Buche/sorbetorange	695,50
A9231239-0903-1061	Buche/delftblau	695,50

Bücherturm



Zweiseitig nutzbar, auf Rollen jeweils zweimal mit und ohne Feststeller, Holz, B 500 mm, H 1800 mm, T 500 mm

ekz.-Nr.	Varianten	EUR/Stück
A9231239-1095-1051	Ahorn/chinarot	695,50
A9231239-1095-1052	Ahorn/chinarot	695,50
A9231239-1095-1057	Ahorn/sorbetorange	695,50
A9231239-1095-1061	Ahorn/delftblau	695,50

Farbauswahl



Alle Abbildungen sind beispielhaft. Die Farbmuster zu den Artikeln finden Sie im Kapitel „Farbkarten“. Bitte beachten Sie dort bei Ihrer Bestellung von Artikeln mit der Preisangabe Pk 1/Pk 2 die Bestellhinweise.

Medienturm MG



Vierseitig nutzbar, 12 Fächer, Holzfachböden höhenverstellbar, auf Rollen je zweimal mit und ohne Feststeller, Holz, B 600 mm, H 1125 mm, T 600 mm

ekz.-Nr.	Varianten	EUR/Stück
A9231283-0107-1051	platinweiß/chinarot	1130,40
A9231283-0107-1052	platinweiß/limonengrün	1130,40
A9231283-0107-1057	platinweiß/sorbetorange	1130,40
A9231283-0107-1061	platinweiß/delftblau	1130,40

Medienturm MG



Vierseitig nutzbar, 12 Fächer, Holzfachböden höhenverstellbar, auf Rollen je zweimal mit und ohne Feststeller, Holz, B 600 mm, H 1125 mm, T 600 mm

ekz.-Nr.	Varianten	EUR/Stück
A9231283-0903-1051	Buche/chinarot	1130,40
A9231283-0903-1052	Buche/limonengrün	1130,40
A9231283-0903-1057	Buche/sorbetorange	1130,40
A9231283-0903-1061	Buche/delftblau	1130,40

Medienturm MG



Vierseitig nutzbar, 12 Fächer, Holzfachböden höhenverstellbar, auf Rollen je zweimal mit und ohne Feststeller, Holz, B 600 mm, H 1125 mm, T 600 mm

ekz.-Nr.	Varianten	EUR/Stück
A9231283-1095-1051	Ahorn/chinarot	1130,40
A9231283-1095-1052	Ahorn/limonengrün	1130,40
A9231283-1095-1057	Ahorn/sorbetorange	1130,40
A9231283-1095-1061	Ahorn/delftblau	1130,40



Oberflächenzuordnung

Abbildung zeigt:

Typ 1-12 Fächer: Buche Dekor 0903 (F1)/Buche Dekor 0903 (F2) - auf Anfrage

Typ 6-16 Fächer: platinweiß 0107 (F1)/chinarot 1051 (F2)

Typ 3-20 Fächer: Ahorn Dekor 1095 (F1)/delftblau 1061 (F2)

Typ 7-20 Fächer: platinweiß/platinweiß - auf Anfrage

Sideboard: platinweiß 0107 (F1)/limonengrün 1052 (F2)

Zauberschrank

Ein Möbel, das immer wieder sein Gesicht und den Blick auf seinen Inhalt verändert. Verschiebbare Türen geben Einblicke auf die Medien frei oder verstecken diese. Die Neugier der Leser*innen wird dafür sorgen, dass dieses Möbel immer ein klein bisschen anders aussieht. Der Zauberschrank Typ 1 bis 3 und das Sideboard bieten Platz für 6-10 Medien in Titelpräsentation bis Höhe 270 mm oder für die Einzelpräsentation pro Fach. Der Zauberschrank XL bietet mit seinen größeren Fächern Platz für 8-12 Medien in Titelpräsentation bis Höhe 300 mm oder für die Einzelpräsentation pro Fach. Der Artikel ist auf Wunsch auch in anderen Farben oder mit Naturholzoberflächen gestaltbar und wird gebrauchsfertig geliefert. Auspacken – aufstellen – fertig.

Zauberschrank Typ 1

12 Fächer, fahrbar, Holz, B 588 mm, H 1010 mm, T 588 mm

ekz.-Nr.	Varianten	EUR/Stück
A9342655-0107-1051	platinweiß/chinarot	1036,90
A9342655-0107-1052	platinweiß/limonengrün	1036,90
A9342655-0107-1057	platinweiß/sorbetorange	1036,90
A9342655-0107-1061	platinweiß/delftblau	1036,90

Zauberschrank Typ 1

12 Fächer, fahrbar, Holz, B 588 mm, H 1010 mm, T 588 mm

ekz.-Nr.	Varianten	EUR/Stück
A9342655-0903-1051	Buche/chinarot	1036,90
A9342655-0903-1052	Buche/limonengrün	1036,90
A9342655-0903-1057	Buche/sorbetorange	1036,90
A9342655-0903-1061	Buche/delftblau	1036,90

Zauberschrank Typ 1

12 Fächer, fahrbar, Holz, B 588 mm, H 1010 mm, T 588 mm

ekz.-Nr.	Varianten	EUR/Stück
A9342655-1095-1051	Ahorn/chinarot	1036,90
A9342655-1095-1052	Ahorn/limonengrün	1036,90
A9342655-1095-1057	Ahorn/sorbetorange	1036,90
A9342655-1095-1061	Ahorn/delftblau	1036,90

Zauberschrank Typ 2

16 Fächer, fahrbar, Holz, B 588 mm, H 1304 mm, T 588 mm

ekz.-Nr.	Varianten	EUR/Stück
A9342656-0107-1051	platinweiß/chinarot	1332,70
A9342656-0107-1052	platinweiß/limonengrün	1332,70
A9342656-0107-1057	platinweiß/sorbetorange	1332,70
A9342656-0107-1061	platinweiß/delftblau	1332,70

Zauberschrank Typ 2

16 Fächer, fahrbar, Holz, B 588 mm, H 1304 mm, T 588 mm

ekz.-Nr.	Varianten	EUR/Stück
A9342656-0903-1051	Buche/chinarot	1332,70
A9342656-0903-1052	Buche/limonengrün	1332,70
A9342656-0903-1057	Buche/sorbetorange	1332,70
A9342656-0903-1061	Buche/delftblau	1332,70

Zauberschrank Typ 2

16 Fächer, fahrbar, Holz, B 588 mm, H 1304 mm, T 588 mm

ekz.-Nr.	Varianten	EUR/Stück
A9342656-1095-1051	Ahorn/chinarot	1332,70
A9342656-1095-1052	Ahorn/limonengrün	1332,70
A9342656-1095-1057	Ahorn/sorbetorange	1332,70
A9342656-1095-1061	Ahorn/delftblau	1332,70

Zauberschrank Typ 3

20 Fächer, fahrbar, Holz, B 588 mm, H 1598 mm, T 588 mm

ekz.-Nr.	Varianten	EUR/Stück
A9342657-0107-1051	platinweiß/chinarot	1643,80
A9342657-0107-1052	platinweiß/limonengrün	1643,80
A9342657-0107-1057	platinweiß/sorbetorange	1643,80
A9342657-0107-1061	platinweiß/delftblau	1643,80

Zauberschrank Typ 3

20 Fächer, fahrbar, Holz, B 588 mm, H 1598 mm, T 588 mm

ekz.-Nr.	Varianten	EUR/Stück
A9342657-0903-1051	Buche/chinarot	1643,80
A9342657-0903-1052	Buche/limonengrün	1643,80
A9342657-0903-1057	Buche/sorbetorange	1643,80
A9342657-0903-1061	Buche/delftblau	1643,80

Zauberschrank Typ 3

20 Fächer, fahrbar, Holz, B 588 mm, H 1598 mm, T 588 mm

ekz.-Nr.	Varianten	EUR/Stück
A9342657-1095-1051	Ahorn/chinarot	1643,80
A9342657-1095-1052	Ahorn/limonengrün	1643,80
A9342657-1095-1057	Ahorn/sorbetorange	1643,80
A9342657-1095-1061	Ahorn/delftblau	1643,80

Zauberschrank Sideboard

16 Fächer, fahrbar, Holz, B 1157 mm, H 716 mm, T 588 mm

ekz.-Nr.	Varianten	EUR/Stück
A9342661-0107-1051	platinweiß/chinarot	1504,70
A9342661-0107-1052	platinweiß/limonengrün	1504,70
A9342661-0107-1057	platinweiß/sorbetorange	1504,70
A9342661-0107-1061	platinweiß/delftblau	1504,70

Zauberschrank Sideboard



16 Fächer, fahrbar, Holz, B 1157 mm, H 716 mm, T 588 mm

ekz.-Nr.	Varianten	EUR/Stück
A9342661-0903-1051	Buche/chinarot	1504,70
A9342661-0903-1052	Buche/limonengrün	1504,70
A9342661-0903-1057	Buche/sorbetorange	1504,70
A9342661-0903-1061	Buche/delftblau	1504,70

Zauberschrank Sideboard



16 Fächer, fahrbar, Holz, B 1157 mm, H 716 mm, T 588 mm

ekz.-Nr.	Varianten	EUR/Stück
A9342661-1095-1051	Ahorn/chinarot	1504,70
A9342661-1095-1052	Ahorn/limonengrün	1504,70
A9342661-1095-1057	Ahorn/sorbetorange	1504,70
A9342661-1095-1061	Ahorn/delftblau	1504,70

Zauberschrank XL Typ 5



12 Fächer, fahrbar, Holz, B 657 mm, H 1085 mm, T 657 mm

ekz.-Nr.	Varianten	EUR/Stück
A9342675-0107-1051	platinweiß/chinarot	1074,80
A9342675-0107-1052	platinweiß/limonengrün	1074,80
A9342675-0107-1057	platinweiß/sorbetorange	1074,80
A9342675-0107-1061	platinweiß/delftblau	1074,80

Zauberschrank XL Typ 5



12 Fächer, fahrbar, Holz, B 657 mm, H 1085 mm, T 657 mm

ekz.-Nr.	Varianten	EUR/Stück
A9342675-0903-1051	Buche/chinarot	1074,80
A9342675-0903-1052	Buche/limonengrün	1074,80
A9342675-0903-1057	Buche/sorbetorange	1074,80
A9342675-0903-1061	Buche/delftblau	1074,80

Zauberschrank XL Typ 5



12 Fächer, fahrbar, Holz, B 657 mm, H 1085 mm, T 657 mm

ekz.-Nr.	Varianten	EUR/Stück
A9342675-1095-1051	Ahorn/chinarot	1074,80
A9342675-1095-1052	Ahorn/limonengrün	1074,80
A9342675-1095-1057	Ahorn/sorbetorange	1074,80
A9342675-1095-1061	Ahorn/delftblau	1074,80

Zauberschrank XL Typ 6



16 Fächer, fahrbar, Holz, B 657 mm, H 1404 mm, T 657 mm

ekz.-Nr.	Varianten	EUR/Stück
A9342676-0107-1051	platinweiß/chinarot	1396,00
A9342676-0107-1052	platinweiß/limonengrün	1396,00
A9342676-0107-1057	platinweiß/sorbetorange	1396,00
A9342676-0107-1061	platinweiß/delftblau	1396,00

Zauberschrank XL Typ 6



16 Fächer, fahrbar, Holz, B 657 mm, H 1404 mm, T 657 mm

ekz.-Nr.	Varianten	EUR/Stück
A9342676-0903-1051	Buche/chinarot	1396,00
A9342676-0903-1052	Buche/limonengrün	1396,00
A9342676-0903-1057	Buche/sorbetorange	1396,00
A9342676-0903-1061	Buche/delftblau	1396,00

Zauberschrank XL Typ 6



16 Fächer, fahrbar, Holz, B 657 mm, H 1404 mm, T 657 mm

ekz.-Nr.	Varianten	EUR/Stück
A9342676-1095-1051	Ahorn/chinarot	1396,00
A9342676-1095-1052	Ahorn/limonengrün	1396,00
A9342676-1095-1057	Ahorn/sorbetorange	1396,00
A9342676-1095-1061	Ahorn/delftblau	1396,00

Zauberschrank XL Typ 7



20 Fächer, fahrbar, Holz, B 657 mm, H 1723 mm, T 657 mm

ekz.-Nr.	Varianten	EUR/Stück
A9342677-0107-1051	platinweiß/chinarot	1718,60
A9342677-0107-1052	platinweiß/limonengrün	1718,60
A9342677-0107-1057	platinweiß/sorbetorange	1718,60
A9342677-0107-1061	platinweiß/delftblau	1718,60

Zauberschrank XL Typ 7



20 Fächer, fahrbar, Holz, B 657 mm, H 1723 mm, T 657 mm

ekz.-Nr.	Varianten	EUR/Stück
A9342677-0903-1051	Buche/chinarot	1718,60
A9342677-0903-1052	Buche/limonengrün	1718,60
A9342677-0903-1057	Buche/sorbetorange	1718,60
A9342677-0903-1061	Buche/delftblau	1718,60

Zauberschrank XL Typ 7



20 Fächer, fahrbar, Holz, B 657 mm, H 1723 mm, T 657 mm

ekz.-Nr.	Varianten	EUR/Stück
A9342677-1095-1051	Ahorn/chinarot	1718,60
A9342677-1095-1052	Ahorn/limonengrün	1718,60
A9342677-1095-1057	Ahorn/sorbetorange	1718,60
A9342677-1095-1061	Ahorn/delftblau	1718,60

Zauberschrank XL Sideboard



16 Fächer, fahrbar, Holz, B 1296 mm, H 766 mm, T 657 mm

ekz.-Nr.	Varianten	EUR/Stück
A9342681-0107-1051	platinweiß/chinarot	1567,80
A9342681-0107-1052	platinweiß/limonengrün	1567,80
A9342681-0107-1057	platinweiß/sorbetorange	1567,80
A9342681-0107-1061	platinweiß/delftblau	1567,80

Zauberschrank XL Sideboard



16 Fächer, fahrbar, Holz, B 1296 mm, H 766 mm, T 657 mm

ekz.-Nr.	Varianten	EUR/Stück
A9342681-0903-1051	Buche/chinarot	1567,80
A9342681-0903-1052	Buche/limonengrün	1567,80
A9342681-0903-1057	Buche/sorbetorange	1567,80
A9342681-0903-1061	Buche/delftblau	1567,80

Zauberschrank XL Sideboard



16 Fächer, fahrbar, Holz, B 1296 mm, H 766 mm, T 657 mm

ekz.-Nr.	Varianten	EUR/Stück
A9342681-1095-1051	Ahorn/chinarot	1567,80
A9342681-1095-1052	Ahorn/limonengrün	1567,80
A9342681-1095-1057	Ahorn/sorbetorange	1567,80
A9342681-1095-1061	Ahorn/delftblau	1567,80

Farbauswahl



Alle Abbildungen sind beispielhaft. Die Farbmuster zu den Artikeln finden Sie im Kapitel „Farbkarten“. Bitte beachten Sie dort bei Ihrer Bestellung von Artikeln mit der Preisangabe Pk 1/Pk 2 die Bestellhinweise.



Abbildung zeigt
 platinweiß 0107 (F1)/
 limonengrün 1052 (F2)

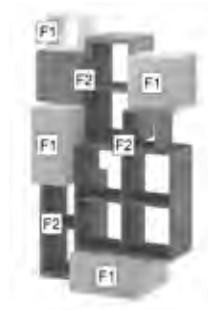

Oberflächen-
 zuordnung

VielFach – das Große

Seine Größe macht es zu einem vollwertigen Regal, dabei wirkt das Modell außerordentlich leicht und dynamisch. Ganz hervorragend eignet es sich als Blickfang für den Eingangsbereich Ihrer Bibliothek. Wie Wegweiser zeigen die Würfel in verschiedene Richtungen und bieten so mehrere Plattformen für die Präsentation einzelner Medien. Ebenso ermöglicht VielFach auch die klassische Aufstellung kleinerer Bücher in Rückenansicht. Bedingt durch seine Größe kann dieses Modell ausschließlich als stationäres Präsentationsmöbel genutzt werden, entfaltet aber gerade dadurch seine beeindruckende Wirkung. Jedes Fach eignet sich für 6–10 Medien oder als Präsentationsfläche für Einzelmedien mit/ohne Displayständer. Der Artikel ist auf Wunsch auch in anderen Farben und mit Naturholzoberflächen gestaltbar. Er wird in zwei Teilen geliefert. Diese müssen vor Ort verschraubt werden.

VielFach – das Große



Freistehendes Regal, aus verschiedenen großen Würfelementen, fest miteinander verleimt, Holzwerkstoff 19/38 mm dick, kunststoffbeschichtet, B 1050 mm, H 1800 mm, T 663 mm

ekz.-Nr.	Varianten	EUR/Stück
A9501026-0107-1051	platinweiß/chinarot	2012,00
A9501026-0107-1052	platinweiß/limonengrün	2012,00
A9501026-0107-1057	platinweiß/sorbetorange	2012,00
A9501026-0107-1061	platinweiß/delftblau	2012,00

VielFach – das Große



Freistehendes Regal, aus verschiedenen großen Würfelementen, fest miteinander verleimt, Holzwerkstoff 19/38 mm dick, kunststoffbeschichtet, B 1050 mm, H 1800 mm, T 663 mm

ekz.-Nr.	Varianten	EUR/Stück
A9501026-0903-1051	Buche/chinarot	2012,00
A9501026-0903-1052	Buche/limonengrün	2012,00
A9501026-0903-1057	Buche/sorbetorange	2012,00
A9501026-0903-1061	Buche/delftblau	2012,00

VielFach – das Große



Freistehendes Regal, aus verschiedenen großen Würfelementen, fest miteinander verleimt, Holzwerkstoff 19/38 mm dick, kunststoffbeschichtet, B 1050 mm, H 1800 mm, T 663 mm

ekz.-Nr.	Varianten	EUR/Stück
A9501026-1095-1051	Ahorn/chinarot	2012,00
A9501026-1095-1052	Ahorn/limonengrün	2012,00
A9501026-1095-1057	Ahorn/sorbetorange	2012,00
A9501026-1095-1061	Ahorn/delftblau	2012,00

Farbauswahl



Alle Abbildungen sind beispielhaft. Die Farbmuster zu den Artikeln finden Sie im Kapitel „Farbkarten“. Bitte beachten Sie dort bei Ihrer Bestellung von Artikeln mit der Preisangabe Pk 1/Pk 2 die Bestellhinweise.



Display Voila

Die luftig-leichten Prospektständer Voila sind besonders für Empfangs- und Ausstellungsbereiche geeignet und in mehreren Versionen lieferbar. Die transluzenten Ablagen im Format DIN A3 quer oder DIN A4 hoch sind im Winkel von 45 Grad eingehängt. Die Metallteile sind weißaluminium pulverbeschichtet.

Display Voila



Metall-Kunststoff-Kombination, PMMA weiß transluzent, B 440 mm, H 1570 mm, T 660 mm

ekz.-Nr.	Varianten	EUR/Stück
A9413170	zweiseitig, freistehend, mit acht kleinen Ablageflächen, Gestell weißaluminium	860,00
A9413171	zweiseitig, freistehend, mit acht großen Ablageflächen, Gestell weißaluminium	1411,00

Display Voila



Metall-Kunststoff-Kombination, PMMA weiß transluzent, B 440 mm, H 1570 mm, T 360 mm

ekz.-Nr.	Varianten	EUR/Stück
A9413152	einseitig, freistehend, mit vier kleinen Ablageflächen, Gestell weißaluminium	518,00
A9413162	einseitig, freistehend, mit vier großen Ablageflächen, Gestell weißaluminium	793,00



Displayständer freistehend



Schmal und grazil steht dieses Display im Raum und bietet doch so viel: Beidseitig ist das Möbel mit filigranen Haltern aus einem minimalistischen Metallzylinder kombiniert mit einer klaren runden Acrylglas-scheibe bestückt. Dadurch haben Sie je nach Breite Platz für 24 (Achismaß 500 mm) oder 36 Medien (Achismaß 700 mm). So lassen sich alle Sorten von Nonbook-Medien und Bücher bis Taschenbuchformat (ca. DIN A5) ideal zur Geltung bringen. Optional auch als Regalmittelwand, Stirnseitenverkleidung oder Wanddisplay erhältlich. Das Möbel wird zerlegt geliefert, ist aber mit der beigelegten Montageanleitung ohne Vorkenntnisse leicht aufzubauen, Metall-Holz-Kombination, H 1860 mm, T 640 mm

ekz.-Nr.	Varianten	Pk 1	Pk 2
A9233504	B 740 mm (A 740 mm)	2281,80	2501,60
A9233505	B 485 mm (A 500 mm)	1855,40	2035,00



Taschenbuchständer F



Seit Jahren im Einsatz. Sein minimalistisches Design mit Drahtkörben macht den Ständer universell einsetzbar und durch seine Rollen ist er sehr mobil. Der Fachabstand von 220 mm ermöglicht auch die Unterbringung von Büchern, die über die übliche Taschenbuchhöhe hinausgehen, 36 Fächer, 5 Rollen - 2 Rollen feststellbar, für ca. 200 Taschenbücher, Fachabstand 220 mm, Metall, silberweiß, Durchmesser 500 mm, H 1730 mm

ekz.-Nr.	EUR/Stück
A9231029	445,00

Die Drehtürme gibt es in drei verschiedenen Varianten zur Aufnahme von Taschenbücher/DVDs, CDs oder Zeitschriften sowie mit zwei Sockelvarianten. Alle Türme verfügen über Perspex-Streifen, um sicherzustellen, dass die Titel sichtbar sind und sich in gutem Zustand befinden. Der DVD- und der CD-Turm verfügen über verchromte Trennsteg und der Zeitschriften-Turm hat eine zentrale Säule, um die Medien zu stützen.



Drehturm D



Mit 2 Türmen mit je 4 Ebenen, für ca. 200 Zeitschriften je Turm, Holzwerkstoff, B 870 mm, H 1800 mm, T 425 mm

ekz.-Nr.	Varianten	EUR/Stück
A9516505-0001	anthrazit	1697,80
A9516505-0002	blau	1697,80
A9516505-0003	grün	1697,80
A9516505-0004	orange	1697,80
A9516505-0005	rot	1697,80
A9516505-0007	weiß	1697,80
A9516505-0008	gelb	1697,80
A9516505-0009	Buche	1697,80
A9516505-0010	hellblau	1697,80
A9516505-0011	Ahorn	1697,80
A9516505-0012	avocadogrün	1697,80
A9516505-0013	bunt	1697,80
A9516505-0014	lichtgrau	1697,80

Drehturm D



Mit 2 Türmen mit je 5 Ebenen, für ca. 60 Taschenbücher oder ca. 70 DVDs je Turm, Holzwerkstoff, B 870 mm, H 1660 mm, T 400 mm

ekz.-Nr.	Varianten	EUR/Stück
A9516502-0001	anthrazit	960,50
A9516502-0002	blau	960,50
A9516502-0003	grün	960,50
A9516502-0004	orange	960,50
A9516502-0005	rot	960,50
A9516502-0007	weiß	960,50
A9516502-0008	gelb	960,50
A9516502-0009	Buche	960,50
A9516502-0010	hellblau	960,50
A9516502-0011	Ahorn	960,50
A9516502-0012	avocadogrün	960,50
A9516502-0013	bunt	960,50
A9516502-0014	lichtgrau	960,50

Drehturm D



Mit 2 Türmen mit je 7 Ebenen, für ca. 300 CDs je Turm, Holzwerkstoff, B 870 mm, H 1660 mm, T 400 mm

ekz.-Nr.	Varianten	EUR/Stück
A9516504-0001	anthrazit	1127,20
A9516504-0002	blau	1127,20
A9516504-0003	grün	1127,20
A9516504-0004	orange	1127,20
A9516504-0005	rot	1127,20
A9516504-0007	weiß	1127,20
A9516504-0008	gelb	1127,20
A9516504-0009	Buche	1127,20
A9516504-0010	hellblau	1127,20
A9516504-0011	Ahorn	1127,20
A9516504-0012	avocadogrün	1127,20
A9516504-0013	bunt	1127,20
A9516504-0014	lichtgrau	1127,20

Drehturm D



Mit 2 Türmen, Turm 1 mit 4 Ebenen für ca. 200 Zeitschriften, Turm 2 mit 7 Ebenen für ca. 300 CDs, Holzwerkstoff, B 870 mm, H 1800 mm, T 425 mm

ekz.-Nr.	Varianten	EUR/Stück
A9516507-0001	anthrazit	1579,70
A9516507-0002	blau	1579,70
A9516507-0003	grün	1579,70
A9516507-0004	orange	1579,70
A9516507-0005	rot	1579,70
A9516507-0007	weiß	1579,70
A9516507-0008	gelb	1579,70
A9516507-0009	Buche	1579,70
A9516507-0010	hellblau	1579,70
A9516507-0011	Ahorn	1579,70
A9516507-0012	avocadogrün	1579,70
A9516507-0013	bunt	1579,70
A9516507-0014	lichtgrau	1579,70

Drehturm D



Mit 2 Türmen, Turm 1 mit 5 Ebenen für ca. 60 Taschenbücher oder 70 DVDs, Turm 2 mit 4 Ebenen für ca. 200 Zeitschriften, Holzwerkstoff, B 870 mm, H 1800 mm, T 425 mm

ekz.-Nr.	Varianten	EUR/Stück
A9516506-0001	anthrazit	1445,30
A9516506-0002	blau	1445,30
A9516506-0003	grün	1445,30
A9516506-0004	orange	1445,30
A9516506-0005	rot	1445,30
A9516506-0007	weiß	1445,30
A9516506-0008	gelb	1445,30
A9516506-0009	Buche	1445,30
A9516506-0010	hellblau	1445,30
A9516506-0011	Ahorn	1445,30
A9516506-0012	avocadogrün	1445,30
A9516506-0013	bunt	1445,30
A9516506-0014	lichtgrau	1445,30

Drehturm D



Mit 2 Türmen, Turm 1 mit 5 Ebenen für ca. 60 Taschenbücher oder ca. 70 DVDs, Turm 2 mit 7 Ebenen für ca. 300 CDs, Holzwerkstoff, B 870 mm, H 1660 mm, T 400 mm

ekz.-Nr.	Varianten	EUR/Stück
A9516513-0001	anthrazit	1197,90
A9516513-0002	blau	1197,90
A9516513-0003	grün	1197,90
A9516513-0004	orange	1197,90
A9516513-0005	rot	1197,90
A9516513-0007	weiß	1197,90
A9516513-0008	gelb	1197,90
A9516513-0009	Buche	1197,90
A9516513-0010	hellblau	1197,90
A9516513-0011	Ahorn	1197,90
A9516513-0012	avocadogrün	1197,90
A9516513-0013	bunt	1197,90
A9516513-0014	lichtgrau	1197,90



Drehturm E



Mit 5 Ebenen, für ca. 60 Taschenbücher oder ca. 70 DVDs, Holzwerkstoff, B 400 mm, H 1660 mm, T 400 mm

ekz.-Nr.	Varianten	EUR/Stück
A9516501-0001	anthrazit	655,50
A9516501-0002	blau	655,50
A9516501-0003	grün	655,50
A9516501-0004	orange	655,50
A9516501-0005	rot	655,50
A9516501-0007	weiß	655,50
A9516501-0008	gelb	655,50
A9516501-0009	Buche	655,50
A9516501-0010	hellblau	655,50
A9516501-0011	Ahorn	655,50
A9516501-0012	avocadogrün	655,50
A9516501-0013	bunt	655,50
A9516501-0014	lichtgrau	655,50



Drehturm E



Mit 4 Ebenen für ca. 200 Zeitschriften, Holzwerkstoff, B 425 mm, H 1800 mm, T 425 mm

ekz.-Nr.	Varianten	EUR/Stück
A9516500-0001	anthrazit	972,60
A9516500-0002	blau	972,60
A9516500-0003	grün	972,60
A9516500-0004	orange	972,60
A9516500-0005	rot	972,60
A9516500-0007	weiß	972,60
A9516500-0008	gelb	972,60
A9516500-0009	Buche	972,60
A9516500-0010	hellblau	972,60
A9516500-0011	Ahorn	972,60
A9516500-0012	avocadogrün	972,60
A9516500-0013	bunt	972,60
A9516500-0014	lichtgrau	972,60



Drehturm E



Mit 7 Ebenen, für ca. 300 CDs, Holzwerkstoff, B 400 mm, H 1660 mm, T 400 mm

ekz.-Nr.	Varianten	EUR/Stück
A9516503-0001	anthrazit	719,10
A9516503-0002	blau	719,10
A9516503-0003	grün	719,10
A9516503-0004	orange	719,10
A9516503-0005	rot	719,10
A9516503-0007	weiß	719,10
A9516503-0008	gelb	719,10
A9516503-0009	Buche	719,10
A9516503-0010	hellblau	719,10
A9516503-0011	Ahorn	719,10
A9516503-0012	avocadogrün	719,10
A9516503-0013	bunt	719,10
A9516503-0014	lichtgrau	719,10

Farbauswahl



Alle Abbildungen sind beispielhaft. Die Farbmuster zu den Artikeln finden Sie im Kapitel „Farbkarten“. Bitte beachten Sie dort bei Ihrer Bestellung von Artikeln mit der Preisangabe Pk 1/Pk 2 die Bestellhinweise.



Mit Möbelrollen, H 1520 mm



Stationär, H 1450 mm



Mit Möbelrollen, H 1953 mm



Stationär, H 1514 mm

BiblioTurm

Ein markanter Punkt in Ihrer Bibliothek: Dieser Regalturm fällt ins Auge und ist die interessante Weiterentwicklung eines Möbelklassikers. Durch die ungewöhnliche Kombination der Regalfächer mit den eleganten Plexiglas-scheiben bildet der BiblioTurm eine tragende Säule für Ihre Präsentation – seien es Einzeltitel oder Medienpakete zu bestimmten Themen. Der BiblioTurm ist in zwei Höhen erhältlich – für große und für kleine Leser*innen und optional als feststehendes Element oder auf Rollen lieferbar. Der Artikel ist auf Wunsch auch mit Naturholzoberflächen gestaltbar und wird gebrauchsfertig geliefert. Auspacken – aufstellen – fertig.

BiblioTurm



Präsentationsturm mit 5 Ebenen, Holz-Kunststoff-Kombination, B 650 mm, H 1800 mm, T 650 mm

ekz.-Nr.	Pk 1
A9501086	1023,90

BiblioTurm mit Rollen



Präsentationsturm mit 5 Ebenen, Holz-Kunststoff-Kombination, B 650 mm, H 1870 mm, T 650 mm

ekz.-Nr.	Pk 1
A9501087	1115,90

BiblioTurm



Präsentationsturm mit 4 Ebenen, Holz-Kunststoff-Kombination, B 650 mm, H 1450 mm, T 650 mm

ekz.-Nr.	Pk 1
A9501088	851,80

BiblioTurm mit Rollen



Präsentationsturm mit 4 Ebenen, Holz-Kunststoff-Kombination, B 650 mm, H 1520 mm, T 650 mm

ekz.-Nr.	Pk 1
A9501089	943,80

SprungTurm

Ab ins Lesevergnügen: Ein wenig erinnert er an einen Sprungturm im Schwimmbad. Wie sein Bruder BiblioTurm ist dieses extravagante Möbelstück ein Hingucker in jeder Bibliothek. Beim SprungTurm werden die Präsentationsflächen auf jeder Ebene noch einmal erweitert. Das sorgt nicht nur für eine interessante Optik, sondern schafft viel Platz für Ihre Medienpräsentation. Der SprungTurm ist in zwei Höhen erhältlich – für große und für kleine Leser*innen und optional als feststehendes Element oder auf Rollen lieferbar. Der Artikel ist auf Wunsch auch mit Naturholzoberflächen gestaltbar und wird gebrauchsfertig geliefert. Auspacken – aufstellen – fertig.

SprungTurm



Präsentationsturm mit 5 Ebenen, Holz-Kunststoff-Kombination, B 650 mm, H 1883 mm, T 650 mm

ekz.-Nr.	Pk 1
A9501091	1238,40

SprungTurm mit Rollen



Präsentationsturm mit 5 Ebenen, Holz-Kunststoff-Kombination, B 650 mm, H 1883 mm, T 650 mm

ekz.-Nr.	Pk 1
A9501092	1330,40

SprungTurm



Präsentationsturm mit 4 Ebenen, Holz-Kunststoff-Kombination, B 650 mm, H 1514 mm, T 650 mm

ekz.-Nr.	Pk 1
A9501093	1008,10

SprungTurm mit Rollen



Präsentationsturm mit 4 Ebenen, Holz-Kunststoff-Kombination, B 650 mm, H 1584 mm, T 650 mm

ekz.-Nr.	Pk 1
A9501094	1100,10



Abbildung zeigt Turm mit 20 Fächern mit Metallklappen



20 Titelklappen, H 1761 mm
16 Titelklappen, H 1461 mm
12 Titelklappen, H 1141 mm

Präsentationsturm Z

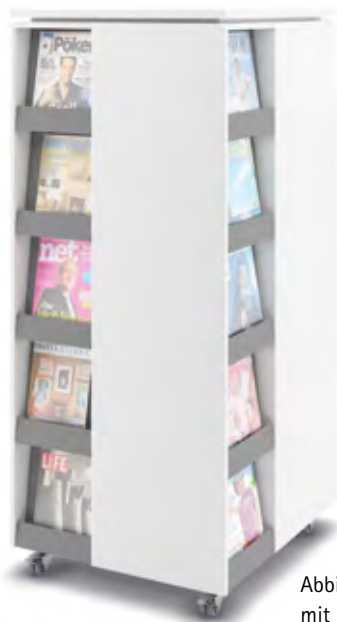
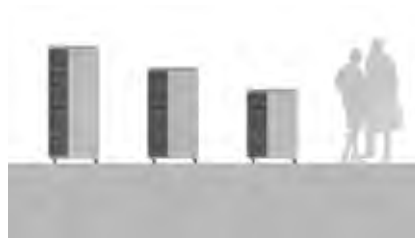
Mobil oder stationär ergänzt dieses allseitig mit Zeitschriftenklappen ausgestattete Möbel Ihre Zeitschriftenpräsentation. Die Fächer mit ihren Klappen sind baugleich mit denen der ekz-Zeitschriftenschränke und bieten somit die gleiche Funktionalität, das gleiche Stauvolumen und sind wahlweise mit Metall-, weißer Kunststoffklappe oder aus satiniertem Acrylglas erhältlich. Mit Rollen ausgestattet können Sie den Turm mobil einsetzen und Ihre Zeitschriften präsentieren, wo immer Sie mögen. Oder der Präsentationsturm Z wird als stationäres Möbel mit Sockel zum zentralen Punkt Ihres Lesecafés. Die niedrigste Höhe ist optional erweiterbar mit einem Aufsatz – so ist sogar eine Mischpräsentation für eine themenbezogene Ausstellung denkbar. Das Möbel wird gebrauchsfertig geliefert. Auspacken – aufstellen – fertig.

Präsentationsturm Z mit 12 Fächern

Vierseitig nutzbar, 12 Fächer, mit Sockel edelstahlfarben, Holz, B 744 mm, H 1141 mm, T 744 mm

ekz.-Nr.	Varianten	Pk 1	Pk 2
A9231320	Titelklappen Kunststoff weiß	2307,10	2559,10
A9231321	Titelklappen Metall beschichtet	2532,70	2784,70
A9231322	Titelklappen Acrylglas satiniert	2321,50	2573,50

Präsentationsturm Z mit 12 Fächern, auf Rollen

Vierseitig nutzbar, 12 Fächer, auf Rollen je zweimal mit und ohne Feststeller, Holz, B 744 mm, H 1141 mm, T 744 mm

ekz.-Nr.	Varianten	Pk 1	Pk 2
A9231325	Titelklappen Kunststoff weiß	2480,70	2729,70
A9231326	Titelklappen Metall beschichtet	2706,30	2955,30
A9231327	Titelklappen Acrylglas satiniert	2495,10	2744,10

Präsentationsturm Z mit 16 Fächern

Vierseitig nutzbar, 16 Fächer, mit Sockel edelstahlfarben, Holz, B 744 mm, H 1461 mm, T 744 mm

ekz.-Nr.	Varianten	Pk 1	Pk 2
A9231330	Titelklappen Kunststoff weiß	2624,60	2901,80
A9231331	Titelklappen Metall beschichtet	2925,40	3202,60
A9231332	Titelklappen Acrylglas satiniert	2643,80	2921,00

Präsentationsturm Z mit 16 Fächern, auf Rollen

Vierseitig nutzbar, 16 Fächer, auf Rollen je zweimal mit und ohne Feststeller, Holz, B 741 mm, H 1461 mm, T 741 mm

ekz.-Nr.	Varianten	Pk 1	Pk 2
A9231335	Titelklappen Kunststoff weiß	2798,20	3072,40
A9231336	Titelklappen Metall beschichtet	3099,00	3373,20
A9231337	Titelklappen Acrylglas satiniert	2817,40	3091,60

Präsentationsturm Z mit 20 Fächern

Vierseitig nutzbar, 20 Fächer, mit Sockel edelstahlfarben, Holz, B 744 mm, H 1781 mm, T 744 mm

ekz.-Nr.	Varianten	Pk 1	Pk 2
A9231340	Titelklappen Kunststoff weiß	2995,00	3304,30
A9231341	Titelklappen Metall beschichtet	3371,00	3680,30
A9231342	Titelklappen Acrylglas satiniert	3019,00	3328,30

Präsentationsturm Z mit 20 Fächern, auf Rollen

Vierseitig nutzbar, 20 Fächer, auf Rollen je zweimal mit und ohne Feststeller, Holz, B 744 mm, H 1781 mm, T 744 mm

ekz.-Nr.	Varianten	Pk 1	Pk 2
A9231345	Titelklappen Kunststoff weiß	3168,60	3474,90
A9231346	Titelklappen Metall beschichtet	3544,60	3850,90
A9231347	Titelklappen Metall beschichtet	3192,60	3498,90

Farbauswahl

Alle Abbildungen sind beispielhaft. Die Farbmuster zu den Artikeln finden Sie im Kapitel „Farbkarten“. Bitte beachten Sie dort bei Ihrer Bestellung von Artikeln mit der Preisangabe Pk 1/Pk 2 die Bestellhinweise.



Acryl satiniert



Kunststoff weiß



Metall pulverbeschichtet

Abbildung zeigt Z 15 (15 Fächer) mit Metallklappen verkehrsweiß ähnlich RAL 9016 und Korpus chinarot-1051

Zeitschriftenschränk

Dieser Schränk ist speziell für Zeitschriften entwickelt worden und bietet neben der Präsentationsfläche der aktuellen Ausgabe oder des Stellvertetertitelblatts auch genügend Stauraum für die Lagerung älterer Exemplare des aktuellen Jahrgangs. Das Fachinnenmaß ist Breite 266 mm, Höhe 301 mm, Tiefe 390 mm. Die Klappe gibt es in Metall, satiniertem Acrylglas oder durchgefärbtem weißen Kunststoff. Diese kann optional mit einer Schutzfolie ausgestattet werden, die das Stellvertetertitelblatt schützt. Durch die tiefe Aufkantung gibt es ausreichend Platz zur Präsentation der aktuellen Ausgabe und hier vor allem der besonders dicken Exemplare. Tragendes Element der Zeitschriftenschränke ist der edelstahlfarbene Sockel mit einer Höhe von 100 mm. Integrierte Bodenausgleichsschrauben erleichtern das Nivellieren und Ausrichten der Schränke. Der Korpus ist aus Holzwerkstoff und kann wahlweise mit farbigem Kunststoff oder Naturholzurnier beschichtet werden. Die Metallklappen sind farblich nach Ihren Wünschen gestaltbar.

Zeitschriftenschränk mit 24 Fächern

ekz.-Nr.	Varianten	Pk 1	Pk 2
A9345009	Titelklappen Kunststoff weiß	2374,40	2581,20
A9345019	Titelklappen Metall beschichtet	2825,60	3032,40
A9345069	Titelklappen Acrylglas satiniert	2403,20	2610,00

Zeitschriftenschränk mit 18 Fächern

ekz.-Nr.	Varianten	Pk 1	Pk 2
A9345008	Titelklappen Kunststoff weiß	1921,10	2094,90
A9345018	Titelklappen Metall beschichtet	2259,50	2442,30
A9345068	Titelklappen Acrylglas satiniert	1942,70	2116,50

Zeitschriftenschränk mit 9 Fächern

ekz.-Nr.	Varianten	Pk 1	Pk 2
A9345003	Titelklappen Kunststoff weiß	1125,70	1233,80
A9345013	Titelklappen Metall beschichtet	1294,90	1403,00
A9345063	Titelklappen Acrylglas satiniert	1136,50	1244,60

Zeitschriftenschränk mit 12 Fächern

ekz.-Nr.	Varianten	Pk 1	Pk 2
A9345005	Titelklappen Kunststoff weiß	1363,80	1490,80
A9345015	Titelklappen Metall beschichtet	1589,40	1716,40
A9345065	Titelklappen Acrylglas satiniert	1378,20	1505,20

Zeitschriftenschränk mit 15 Fächern

ekz.-Nr.	Varianten	Pk 1	Pk 2
A9345007	Titelklappen Kunststoff weiß	1632,70	1781,60
A9345017	Titelklappen Metall beschichtet	1914,70	2063,60
A9345067	Titelklappen Acrylglas satiniert	1650,70	1799,60

Farbauswahl

Alle Abbildungen sind beispielhaft. Die Farbmuster zu den Artikeln finden Sie im Kapitel „Farbkarten“. Bitte beachten Sie dort bei Ihrer Bestellung von Artikeln mit der Preisangabe Pk 1/Pk 2 die Bestellhinweise.



Expo Tower

Zwei gekreuzte, oben spitz zulaufende Holzelemente verleihen diesem Display sein markantes Erscheinungsbild. Ausgestattet mit Acrylglasshaltern lassen sich hier sehr schön Zeitschriften, Flyer, Broschüren, Medien o. Ä. präsentieren. Das Möbel wird gebrauchsfertig geliefert – vor Ort müssen nur die Displays montiert werden (leichter Montageaufwand).

Expo Tower

Feststehend, farbig lackiertes MDF, 14 Acrylglasshalter, 6 Stück DIN A4 und 8 Stück DIN A5, B 640 mm, H 1770 mm, T 520 mm

ekz.-Nr.	Varianten	EUR/Stück
A9515206	schwarz/gelb	1221,90
A9515207	schwarz/rot	1221,90
A9515208	schwarz/limonengrün	1221,90
A9515209	schwarz/staubgrau	1221,90

Expo Tower

Mit Rollen, farbig lackiertes MDF, 14 Acrylglasshalter, 6 Stück DIN A4 und 8 Stück DIN A5, B 640 mm, H 1770 mm, T 520 mm

ekz.-Nr.	Varianten	EUR/Stück
A9515202	schwarz/gelb	1333,40
A9515203	schwarz/rot	133,40
A9515204	schwarz/limonengrün	1333,40
A9515205	schwarz/staubgrau	1333,40



Leseputz

Sie haben nicht so viele Tageszeitungen in Ihrer Bibliothek? Dieses Möbel vereint Stauraum für 6 Tageszeitungen sowie 4 Haken zur Präsentation der aktuellen Ausgaben, optional mit praktischen Zeitungshaltern für entspanntes Halten der Zeitung. Last but not least ist es auch ein kleines frei positionierbares Leseputz. Das Möbel wird gebrauchsfertig geliefert. Auspacken – aufstellen – fertig, einseitig, auf Rollen, Holzwerkstoff kunststoffbeschichtet, B 500 mm, H 1100 mm, T 500 mm

ekz.-Nr.	Varianten	EUR/Stück
A9231254-0000-0107	platinweiß	824,90
A9231254-0000-0903	Buche	824,90
A9231254-0000-1051	chinarot	824,90
A9231254-0000-1052	limonengrün	824,90
A9231254-0000-1057	sorbetorange	824,90
A9231254-0000-1061	delftblau	824,90
A9231254-0000-1095	Ahorn	824,90



Zeitungs- und Zeitschriftenturm

Ein Regalturm auf Rollen, zur Präsentation von Tageszeitungen und Zeitschriften – liegend für mehrere Ausgaben pro Fach oder zur Einzelsicht in seitlich angebrachten Plexiglasshaltern. Geeignet für 15-20 Medien liegend gelagert pro Fach. Der Artikel ist auf Wunsch auch in anderen Farbe oder mit Naturholzoberflächen gestaltbar und wird gebrauchsfertig geliefert. Auspacken – aufstellen – fertig, einseitig, auf Rollen, Holz, B 500 mm, H 1800 mm, T 500 mm

ekz.-Nr.	Pk 1	Pk 2
A9231250	997,50	1113,80



Abbildung zeigt Variante DIN A4 quer

Zeitschriften-Klappfach

Nicht immer macht es Sinn, alle Zeitschriften an einer Stelle, etwa einem Lesecafé, in einem Zeitschriftenschrank zu präsentieren. Gerade bei Mischpräsentationen wird oftmals passend zum Thema nur eine geringe Anzahl Zeitschriften oder sogar nur ein Exemplar gezeigt. Hier kommt unser praktisches Zeitschriften-Klappfach aus Metall zum Einsatz. Die Klappe ist mit einer Schutzfolie ausgestattet, die das Stellvertretertitelblatt schützt und davor genug Platz zur Präsentation der aktuellen Ausgabe bietet. Dahinter ist ein Staufach integriert, in dem die älteren Ausgaben des aktuellen Jahrgangs liegend gelagert werden können. Ausnahme ist hier das Klappfach DIN A4 hoch für Fachbodentiefe 250 mm: Eine in der Neigung variable Platte reduziert den Platzbedarf durch Schrägstellung.

Zeitschriften-Klappfach DIN A4 hoch

Metall, für Fachbodentiefe 250 mm, B 242 mm, H 315 mm, T 245 mm

ekz.-Nr.	Pk 1	Pk 2
A9170400	173,70	188,70

Zeitschriften-Klappfach DIN A4 hoch

Metall, für Fachbodentiefe 300 mm, B 242 mm, H 315 mm, T 355 mm

ekz.-Nr.	Pk 1	Pk 2
A9170403	150,50	164,20

Zeitschriften-Klappfach DIN A4 quer

Metall, für Fachbodentiefe 250 mm, B 323 mm, H 315 mm, T 260 mm

ekz.-Nr.	Pk 1	Pk 2
A9170406	156,70	170,90



Zeitschriftensammler

Zum Aufstellen auf Tischen oder auf Regalfachböden, mit 3 Fächerunterteilungen (61 mm) und Gummifüßchen, Polystyrol, transparent, B 209 mm, H 163 mm, T 224 mm, 1 Packung = 2 Stück

ekz.-Nr.	EUR/Einheit
A8011468	28,20



Zeitschriftenbox

Zur Präsentation von Zeitschriften oder Prospekten bis Format DIN A4 hoch, addierfähig, zur Wandmontage, Acrylglas, mit polierten Kanten, transparent, B 250 mm, FT 40 mm

ekz.-Nr.	EUR/Stück
A8011610	44,30



Zeitungsbox

Zur Präsentation von Tageszeitungen, addierfähig, zur Wandmontage, Acrylglas, mit polierten Kanten, transparent, B 410 mm, FT 60 mm

ekz.-Nr.	EUR/Stück
A8011621	56,10

Befestigungsmaterial für Zeitungs- und Zeitschriftenboxen

In Holzteile

ekz.-Nr.	EUR/Stück
A8081196	0,70

Befestigungsmaterial für Zeitungs- und Zeitschriftenboxen

In Mauerwerk

ekz.-Nr.	EUR/Stück
A8081485	0,90

Befestigungsmaterial für Zeitungs- und Zeitschriftenboxen

In Lochblech Qg 10-12

ekz.-Nr.	EUR/Stück
A8081500	1,21



Zeitungshalter Monopol 105



Einsetzbar vom einzelnen Blatt bis zur umfangreichen Tages- oder Wochenzeitung. Mit robuster Öffnungsmechanik: Ein Zug an der Oberleiste in Griffrichtung genügt. Nach dem Einlegen der Zeitung schließt ein leichter Druck gegen das untere Ende der Oberleiste den Halter, Aufhängung mit Schraubhaken, Öffnung über eine Zugmechanik, Buche natur, B 740 mm

ekz.-Nr.	EUR/Stück
A9231016	

Menge ab	EUR/Stück
1	20,30
26	19,80



Präsentor-Set

Zur Präsentation von Zeitschriften oder Prospekten bis Format DIN A4, zum Aufstellen oder zur Wandmontage geeignet, bestehend aus 4 Prospektfächern und einem Adapter, addierfähig, Polystyrol, transparent, B 260 mm, H 280 mm, T 44 mm, B innen 250 mm, H innen 275 mm, T innen 40 mm

ekz.-Nr.	EUR/Stück
A8010277	40,30



Zeitschriftenhalter Rekord



Für Zeitschriften Format ca. DIN A4, Befestigung mittels eines federnden Drahtbügels, Buche natur, B 510 mm

ekz.-Nr.	EUR/Stück
A9231021	8,50



Zeitschriften-Klarsichthülle

Zum Schutz von Zeitschriften, PVC-Folie, transparent, B 485 mm, H 317 mm, B innen 480 mm, H innen 310 mm

ekz.-Nr.	EUR/Stück
A8011387	2,75



Zeitschriftensammler

Zur Präsentation ungebundener Zeitschriftenjahrgänge, aufsteckbar auf Fachböden bis Stärke 25 mm, inkl. Folienschlauch und Kartoneinlage, Metall, ähnlich RAL 1013, B 210 mm, H 200 mm, T 195 mm

ekz.-Nr.	Varianten	EUR/Stück
A8011505	perlweiß	36,30
A8011516	verkehrsweiß	36,30
A8011527	graualuminium	36,30
A8011538	weißaluminium	36,30

Folienschlauch

Für Zeitschriftensammler, PVC-Folie, selbstklebend, transparent, B 210 mm, H 70 mm

ekz.-Nr.	EUR/Stück
A8011457	1,00

Kartoneinlage

Für Zeitschriftensammler, Papier 170 g, weiß, B 208 mm, H 64 mm, Bogen DIN A4

ekz.-Nr.	EUR/Stück
A8011413	2,05



Zeitungssammler

Zur Frontalpräsentation von Zeitungen, aufsteckbar auf Regalfachböden bis Stärke 25 mm, inkl. Folienschlauch und Kartoneinlage, Metall, grau-aluminium, ähnlich RAL 9007, B 420 mm, H 205 mm, T 210 mm

ekz.-Nr.	EUR/Stück
A8011551	64,70



Wandzeitungshalter Scoop

Mit 4 Taschen, Metall, magenta, ähnlich RAL 4006, B 320 mm, H 980 mm, T 70 mm

ekz.-Nr.	Varianten	EUR/Stück
A8011482	magenta	112,10
A8011574	weiß	112,10



Stehsammler

Mit stufenlos verstellbarer Trennstütze und Beschriftungsschild auf dem Rücken, Polystyrol, transparent, B 120 mm, H 305 mm, T 260 mm, B innen 113 mm, H innen 295 mm, T innen 246 mm

ekz.-Nr.	EUR/Stück
A8011227	16,05



Stehsammler

Als Jahrgangssammler für Zeitschriften, Broschüren und Prospekte, Polystyrol, transparent, B 70 mm, H 320 mm, T 255 mm

ekz.-Nr.	EUR/Stück
A8011238	7,90



Stehsammler

Zum Aufbewahren für Zeitschriften, Broschüren und Loseblattsammlungen, umweltfreundlich, einfache Grifflochstanzung, ungeklebter Steckboden, planliegend verpackt, für Format DIN A4 hoch, Wellpappe, grau-braun, B 100 mm, H 280 mm, T 225 mm

ekz.-Nr.	EUR/Stück
A8011310	3,05



Archiv-Box

Für eine dichtschießende Aufbewahrung von Loseblattsammlungen, für Format FOLIO und DIN A4, stapelbar, mit Schieber für Auszug, Feinwelle 3,0 mm, alterungsbeständig, grau/weiß, B 369 mm, H 122 mm, T 263 mm, B innen 360 mm, H innen 105 mm, T innen 240 mm

ekz.-Nr.	EUR/Stück
A8011343	16,90

Stehsammler

Zum Aufbewahren für Zeitschriften, Broschüren und Loseblattsammlungen, umweltfreundlich, einfache Grifflochstanzung, ungeklebter Steckboden, planliegend verpackt, für Format DIN A5 hoch, Wellpappe, grau-braun, B 50 mm, H 225 mm, T 185 mm

ekz.-Nr.	EUR/Stück
A8011321	3,25

Ausleihe und Mediensicherung

Ganz nah am Kunden

Komfortabel und unentbehrlich: Theken, Verbuchungscounter, Benutzerausweise, Belegdrucker, Scanner helfen Ihnen bei Ausleihe und Verbuchung. Unsere Produkte sind leicht zu bedienen, wirtschaftlich und attraktiv.





Abbildung zeigt Ausführung Sideboard links



Abbildung zeigt die Theke geschlossen, nutzbar als OPAC-Platz



Oberflächenzuordnung

Stehtheke Move on

Die Theke ist ein Verwandlungskünstler auf hohem Niveau. Das Sideboard mit großzügigem Stauraum kann wahlweise links oder rechts angeordnet werden. Als Stehplatz mit einer Arbeitshöhe von 1000 mm gewährt Ihnen der Platz Kontakt sozusagen auf Augenhöhe. Sollte der Platz nicht genutzt werden, schwenken Sie die Arbeitsplatte mit der fest verbundenen Frontblende nach innen und verschließen das Ganze. So sind Ihre Arbeitsmaterialien geschützt und das Möbel könnte anderweitig, zum Beispiel als OPAC, genutzt werden. Zubehör wie Bildschirmhalter, Kabeldurchlass o. Ä. ist optional. Die Theke ist ein- oder zweifarbig, auf Wunsch auch mit Naturholzoberflächen gestaltbar. Das Möbel wird zerlegt geliefert, ist aber mit der beigelegten Montageanleitung ohne Vorkenntnisse leicht aufzubauen.

Stehtheke Move on



Korpus zweiteilig, Tischplatte schwenkbar, Holz, Tiefe 730 mm in geschlossenem Zustand, B 1400 mm, H 1000 mm, T 1400 mm

ekz.-Nr.	Varianten	Pk 1	Pk 2
A9316012	Sideboard links	2435,20	2692,50
A9316017	Sideboard rechts	2435,20	2692,50

Einzelplatztheke Move on

Die Theke ist ein Verwandlungskünstler. Das Sideboard, wahlweise links oder rechts angeordnet, mit großzügigem Stauraum, wird entsprechend Ihrer technischen Vorgaben als reiner Schrankkörper oder zur Unterbringung eines Rechners vorbereitet. Der Bildschirmhalter ist gleich mit enthalten. Sollte der Platz nicht genutzt werden, schwenken Sie die Arbeitsplatte mit der fest verbundenen Frontblende nach innen und verschließen das Ganze. So sind Ihre Arbeitsmaterialien geschützt und der Platz könnte anderweitig genutzt werden, zum Beispiel als OPAC. Die Theke ist ein- oder zweifarbig, auf Wunsch auch mit Naturholzoberflächen gestaltbar. Das Möbel wird zerlegt geliefert, ist aber mit der beigelegten Montageanleitung ohne Vorkenntnisse leicht aufzubauen.

Einzelplatztheke Move on



Korpus zweiteilig, Tischplatte schwenkbar, Holz, Tiefe 700 mm in geschlossenem Zustand, B 1400 mm, H 740 mm, T 1400 mm

ekz.-Nr.	Varianten	Pk 1	Pk 2
A9316010	Sideboard links, ohne Serverfach	2354,50	2591,30
A9316011	Sideboard links, mit Serverfach	2545,90	2806,60
A9316015	Sideboard rechts, ohne Serverfach	2354,50	2591,30
A9316016	Sideboard rechts, mit Serverfach	2545,90	2806,60



Präsentationsfächer für Bücher, Tischplatte mit Aussparung für Kabel



Ausziehbares Brett für die Tastatur



Abschließbarer Schrank für Computer und Materialien

Foxis Ausleihschalter



Zwei abschließbare Türen, Tischplatte D 950 mm in Plektrumform mit Aussparungen für Kabel, inkl. 4 Schwenkrollen, davon 2 mit Feststellbremse, Holzwerkstoff 18 mm dick, kunststoffbeschichtet, mit ABS-Kante, B 600 mm, H 900 mm, T 600 mm

ekz.-Nr.	Varianten	EUR/Stück
A9515019-9801-0001	Ahorn	1065,00
A9515019-9801-0002	Ahorn/orange	1065,00
A9515019-9801-0004	Ahorn/avocadogrün	1065,00
A9515019-9801-0005	Ahorn/rot	1065,00
A9515019-9801-0007	weiß	1065,00



Foxis Computertisch Basic



Enthält einen Schrank mit einem Fach für den PC und einem Lagerfach, Tischplatte mit Kabeldurchlass, Holzwerkstoff 18 mm dick, kunststoffbeschichtet, mit ABS-Kante, B 1000 mm, H 1080 mm, T 700 mm

ekz.-Nr.	Varianten	EUR/Stück
A9515038-9801-0001	Ahorn	1065,00
A9515038-9801-0002	Ahorn/orange	1065,00
A9515038-9801-0004	Ahorn/avocadogrün	1065,00
A9515038-9801-0005	Ahorn/rot	1065,00
A9515038-9801-0007	weiß	1065,00



Oberflächen-
zuordnung

Ellipse

Die Theke, die nicht aneckt! Die Ellipsenform verleiht dieser Einzeltheke ein angenehmes Äußeres, das sich organisch in jede Umgebung einfügt. Die markante Strukturierung kann durch die Farbgebung noch unterstrichen werden. Als Sitz-, Steh- oder höhenverstellbare Version für alle Ihre Ansprüche anpassbar. Die Theke ist ein- oder zweifarbig, auf Wunsch auch mit Naturholzoberflächen gestaltbar. Das Möbel wird zerlegt geliefert, ist aber mit der beigelegten Montageanleitung ohne Vorkenntnisse leicht aufzubauen.

Theke Ellipse



Korpus ellipsenförmig, Holz, B 1600 mm, H 720 mm, T 800 mm

ekz.-Nr. Pk 2
A9316000 3556,30

Theke Ellipse



Korpus ellipsenförmig, Holz, Stehhöhe 1000 mm, B 1600 mm, H 1000 mm, T 800 mm

ekz.-Nr. Pk 2
A9316001 3925,10

Theke Ellipse



Korpus ellipsenförmig, Holz, Höhenverstellung, elektromotorisch, stufenlos, 740-1000 mm, B 1600 mm, T 800 mm

ekz.-Nr. Pk 2
A9316002 7798,10



Platzbedarf, unter Berücksichtigung der Mindestabstände zu benachbarten Einrichtungsgegenständen, ist Breite 320 cm x Tiefe 160 cm und entspricht ca. 5,8 m²



BuchBar Einzelplatztheke

Rechteckige Einzelplatztheke mit seitlich nach unten gezogener Arbeitsplatte in L-Form. Die Aufsicht zeigt den Platzbedarf ausgehend von einem Meter Bewegungsraum rund um die Theke. Die einzelnen Theken sind ein- oder zweifarbig, auf Wunsch auch mit Naturholzoberflächen gestaltbar.

BuchBar Einzelplatztheke



B 1600 mm, H 740 mm, T 800 mm

ekz.-Nr.	Varianten	Pk 1	Pk 2
A9317447	Ausführung rechts	1565,00	1803,60
A9317441	Ausführung links (siehe Abb.)	1565,00	1803,60



Platzbedarf, unter Berücksichtigung der Mindestabstände zu benachbarten Einrichtungsgegenständen, ist Breite 300 cm x Tiefe 200 cm und entspricht ca. 6 m²



BuchBar Einzelplatztheke rund

Thekensegment rund im 45°-Winkel mit klassischer aufgesetzter Arbeitsplatte. Die Frontblende ist mit einer Taschenablage ausgestattet. Die Aufsicht zeigt den Platzbedarf ausgehend von einem Meter Bewegungsraum rund um die Theke. Die einzelnen Theken sind ein- oder zweifarbig, auf Wunsch auch mit Naturholzoberflächen gestaltbar.

BuchBar Einzelplatztheke rund



B außen 1990 mm, B innen 1380 mm, H 740 mm, T 800 mm

ekz.-Nr.	Pk 1	Pk 2
A9317440	2714,10	3112,10

Farbauswahl



Alle Abbildungen sind beispielhaft. Die Farbmuster zu den Artikeln finden Sie im Kapitel „Farbkarten“. Bitte beachten Sie dort bei Ihrer Bestellung von Artikeln mit der Preisangabe Pk 1/Pk 2 die Bestellhinweise.

Thekenserie BuchBar

Abgeleitet aus dem ekz-Thekensystem BuchBar wurden hier verschiedene Thekenkombinationen für Sie vorkonfiguriert. Charakteristisch in der Erscheinung ist die Arbeitsplatte, die sich je nach Ausführungsvariante als horizontale Platte, L-Winkel oder U-förmige Umfassung von den anderen Bauteilen absetzt. Eine zweifarbige Gestaltung kann dieses Design noch zusätzlich unterstreichen. Weitere Funktionsbauteile wie Taschenablage und Thekenaufsatz sind optional erhältlich. Jede Theke ist jederzeit erweiterbar über Zubehör wie Bildschirmhalter, Kabeldurchlass, Stehhilfe, Elektrifizierung u. v. m. Bedingt durch seinen Systemcharakter lassen sich für die Präsentationseinheiten auch andere Einsätze/Ausstattungs-elemente auswählen. Die Aufsichten bei einigen Beispielen zeigen den Platzbedarf ausgehend von einem Meter Bewegungsraum rund um die Theke. Das Möbel wird zerlegt geliefert, ist aber mit der beigelegten Montageanleitung ohne Vorkenntnisse leicht aufzubauen. Die einzelnen Theken sind ein- oder zweifarbig, auf Wunsch auch mit Naturholzoberflächen gestaltbar.



Platzbedarf, unter Berücksichtigung der Mindestabstände zu benachbarten Einrichtungsgegenständen, ist Breite 380 cm x Tiefe 200 cm und entspricht ca. 7,5 m²

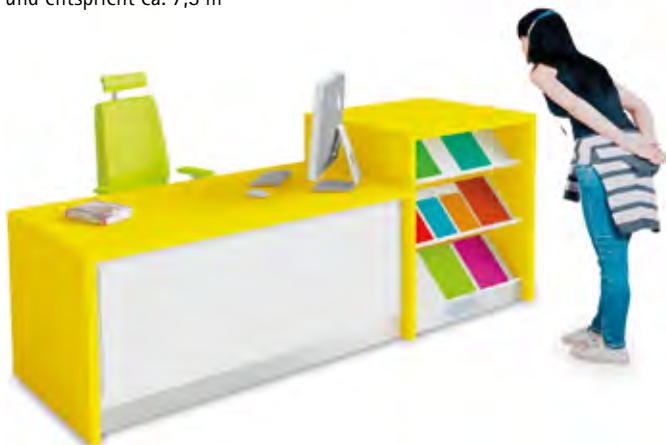

BuchBar Thekenkombination 3

Verbuchungstheke mit L-förmiger Arbeitsplatte, angedockt an eine Präsentationseinheit mit der Höhe 1000 mm. Frontseitig bietet diese mit drei Schrägfachböden Platz zur Präsentation von Flyern, Prospekten, Zeitschriften, Büchern und vielem mehr. Innenseitig ist dieses Bauteil mit einem offenen Regal mit zwei Fachböden, sowie einer abschließbaren Schublade ausgestattet. Die einzelnen Theken sind ein- oder zweifarbig, auf Wunsch auch mit Naturholzoberflächen gestaltbar.

BuchBar Thekenkombination 3

B 2310 mm, H 740 mm, T 800 mm

ekz.-Nr.	Pk 1	Pk 2
A9317444	2991,90	3400,60

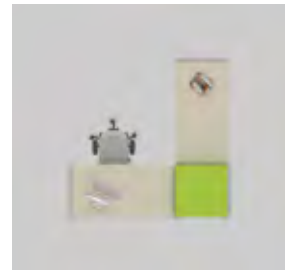

Platzbedarf, unter Berücksichtigung der Mindestabstände zu benachbarten Einrichtungsgegenständen, ist Breite 380 cm x Tiefe 380 cm und entspricht ca. 14,5 m²



BuchBar Thekenkombination 6

Klassische Überecktheke mit zwei Arbeitsplätzen und L-förmiger Gestaltung der Arbeitsfläche. Der Clou ist das multifunktionale Möbel, das den Eckraum sinnvoll ausnutzt, durch abschließbare Schubladen auf der einen Seite und Schrägfachböden zur Präsentation von Flyern, Prospekten, Zeitschriften, Büchern und mehr auf der anderen Seite. Die Aufsicht zeigt den Platzbedarf ausgehend von einem Meter Bewegungsraum rund um die Theke. Die einzelnen Theken sind ein- oder zweifarbig, auf Wunsch auch mit Naturholzoberflächen gestaltbar.

BuchBar Thekenkombination 6

B 2200 mm, H 740 mm, T 2200 mm

ekz.-Nr.	Pk 1	Pk 2
A9317448 Ausführung links	5361,10	6123,40
A9317449 Ausführung rechts	5361,10	6123,40



BuchBar Thekenkombination 6

B 2200 mm, H 1000 mm, T 2200 mm

ekz.-Nr.	Pk 1	Pk 2
A9317450 Ausführung links	5742,50	6542,30
A9317451 Ausführung rechts	5742,50	6542,30



Oberflächenzuordnung bei der Thekenserie BuchBar



Haben Sie das für Sie Passende nicht gefunden oder haben Sie Fragen? Wir helfen gerne weiter: Team Service und Vertrieb Bibliotheksausstattung, Telefon +49 7121 144-420, bibliotheksausstattung@ekz.de





Platzbedarf, unter Berücksichtigung der Mindestabstände zu benachbarten Einrichtungsgegenständen, ist Breite 530 cm x Tiefe 200 cm und entspricht ca. 10,6 m²

BuchBar Thekenkombination 1

Kombination aus einer Stehtheke mit der Höhe 1000 mm und einer Sitztheke mit der Höhe 740 mm, rechts und links angedockt an ein Präsentationselement. Oberseitig bündig abschließend mit der Arbeitsfläche der Stehtheke ist ein Präsentationseinsatz mit anpassbaren Fachbreiten für Leporellos, Flyer, Prospekte eingelassen. Darunter befinden sich zwei Schrägfachböden zur Präsentation von Flyern, Prospekten, Zeitschriften, Büchern und mehr. Innenseitig ist dieses Möbel mit einem verschließbaren Rollladenschrank ausgestattet. Die einzelnen Theken sind ein- oder zweifarbig, auf Wunsch auch mit Naturholzoberflächen gestaltbar.



Platzbedarf, unter Berücksichtigung der Mindestabstände zu benachbarten Einrichtungsgegenständen, ist Breite 440 cm x Tiefe 180 cm und entspricht ca. 8 m²

BuchBar Thekenkombination 1



B außen 4589 mm, B innen 3548 mm, H 1000/740 mm, T 800 mm		
ekz.-Nr.	Pk 1	Pk 2
A9317442	7573,30	8249,10



Flyeraufsatz für Verbuchungstheken



Sie haben Flyer, die Sie gerne auf Ihrer Theke auslegen würden, haben dort aber nur wenig Platz zur Verfügung? Der Flyeraufsatz schafft Abhilfe: Klein, mobil und auf jeder beliebigen Tischfläche abstellbar ist er eine platzsparende Präsentationshilfe. Die Farben der Metallteile oder Holzoberflächen sind gemäß der ekz-Hauskollektion frei wählbar, Korpus L-förmig, vorne/oben offen, mit 3 Metallschräglagen, Unterseite mit Filzgleitern, Metall-Holz-Kombination, B 200 mm, H 150 mm, T 540 mm

ekz.-Nr.	Pk 1	Pk 2
A9315349	653,20	708,30



BuchBar Thekenkombination 4

Theke bestehend aus zwei Elementen, jeweils mit allseitig zurückgesetzter Frontblende. Dazu das linke Element mit Taschenablage. Die einzelnen Theken sind ein- oder zweifarbig, auf Wunsch auch mit Naturholzoberflächen gestaltbar.

BuchBar Thekenkombination 4



B 2800 mm, H 740 mm, T 800 mm		
ekz.-Nr.	Pk 1	Pk 2
A9317445	2572,70	3003,20

Farbauswahl



Alle Abbildungen sind beispielhaft. Die Farbmuster zu den Artikeln finden Sie im Kapitel „Farbkarten“. Bitte beachten Sie dort bei Ihrer Bestellung von Artikeln mit der Preisangabe Pk 1/Pk 2 die Bestellhinweise.



Büro- und Organisationscontainer

Container für Büromaterialien und Unterlagen. Gehäuse und Schubladenblenden sind aus Holzwerkstoff kunststoffbeschichtet oder naturholz-furniert. Der Schubladenkorpus ist aus Metall mit Lochleiste zur Fixierung optionaler Unterteiler. Der Container ist mit Vollteleskopauszügen sowie Zentralverschluss und Auszugssperre ausgestattet. Standsicherheit garantieren zwei arretierbare Möbelrollen, die leicht an der Korpusvorderseite zugänglich sind. Die dargestellten Preise entsprechen der Pk 1.



Büro-Container I



Korpus mit Auszugssperre, Zentralverschluss, Schubladen auf Teleskop-schienen, 1 Materialauszug, 2 Schubladen mit je 2 HE, 1 Schublade mit 3 HE, Holz, B 430 mm, H 615 mm, T 600 mm

ekz.-Nr.	Varianten	EUR/Stück
A9316191-0102	kunststoffbeschichtet alabasterweiß	831,40
A9316191-0107	kunststoffbeschichtet platinweiß	831,40
A9316191-0600	kunststoffbeschichtet hellgrau (lichtgrau)	831,40
A9316191-0803	kunststoffbeschichtet Birke	831,40
A9316191-0903	kunststoffbeschichtet Bavaria Buche	831,40



Büro-Container II



Korpus mit Auszugssperre, Zentralverschluss, Schubladen auf Teleskop-schienen, 1 Materialauszug, 1 Schubladen mit je 3 HE, 1 Schublade mit 4 HE, Holz, B 430 mm, H 615 mm, T 600 mm

ekz.-Nr.	Varianten	EUR/Stück
A9316192-0102	kunststoffbeschichtet alabasterweiß	729,20
A9316192-0107	kunststoffbeschichtet platinweiß	729,20
A9316192-0600	kunststoffbeschichtet hellgrau (lichtgrau)	729,20
A9316192-0803	kunststoffbeschichtet Birke	729,20
A9316192-0903	kunststoffbeschichtet Bavaria Buche	729,20



Büro-Container III



Korpus mit Auszugssperre, Zentralverschluss, Schubladen auf Teleskop-schienen, 1 Materialauszug, 1 Schubladen mit je 2 HE, 1 Schublade mit 5 HE, Holz, B 430 mm, H 615 mm, T 600 mm

ekz.-Nr.	Varianten	EUR/Stück
A9316193-0102	kunststoffbeschichtet alabasterweiß	831,40
A9316193-0107	kunststoffbeschichtet platinweiß	831,40
A9316193-0600	kunststoffbeschichtet hellgrau (lichtgrau)	831,40
A9316193-0803	kunststoffbeschichtet Birke	831,40
A9316193-0903	kunststoffbeschichtet Bavaria Buche	831,40



Büro-Container IV



Korpus mit Auszugssperre, Zentralverschluss, Schubladen auf Teleskop-schienen, 1 Schublade mit 4 HE, Holz, B 430 mm, H 310 mm, T 600 mm

ekz.-Nr.	Varianten	EUR/Stück
A9316194-0102	kunststoffbeschichtet alabasterweiß	771,40
A9316194-0107	kunststoffbeschichtet platinweiß	771,40
A9316194-0600	kunststoffbeschichtet hellgrau (lichtgrau)	771,40
A9316194-0803	kunststoffbeschichtet Birke	771,40
A9316194-0903	kunststoffbeschichtet Bavaria Buche	771,40

Farbauswahl



Alle Abbildungen sind beispielhaft. Die Farbmuster zu den Artikeln finden Sie im Kapitel „Farbkarten“.



Kabelsteigkanal



Führt die Kabel sicher vom Fußboden zur Thekenunterseite. Die Standard-Lieferlänge lässt sich über herausnehmbare Segmente in 100-mm-Schritten verkürzen oder optional verlängern, Gliederform, Durchmesser 64 mm, Segmentlänge 100 mm, einzeln demontabel, Kunststoff, silberfarben

ekz.-Nr.	Varianten	EUR/Stück
A9318520	für max. Tischhöhe 815 mm	80,40
A9318522	für max. Tischhöhe 1000 mm	115,50
A9318524	für max. Tischhöhe 1280 mm	109,10



Kabelführung unter Tischplatte



Biegsamer Kabelkanal, der sich jeder Thekenform und -länge flexibel anpasst, bestehend aus 18 Elementen, einzeln montierbar, komplett als Set in Box mit Befestigungsschrauben, Kunststoff-Polypropylen, Gesamtlänge 1800 mm, B 70 mm, H 35 mm, 1 Set = 18 Elemente

ekz.-Nr.	Varianten
A9315953	silberfarben
A9315954	schwarz

Menge ab	EUR/Einheit
1	36,50
10	35,40
50	32,20



Kabeldurchlass



Zweiteilige Dose mit abnehmbarem Deckel zum Teilverschluss der Öffnung. Das Bauteil dient zum Durchführen der Kabel inkl. Steckkontakte durch Holzwerkstoffe und kann jederzeit nachgerüstet werden. Der Durchmesser 80 mm passt für alle gängigen Steckkontakte, Ringeinsatz mit Deckel, Kunststoff, für Lochdurchmesser 80 mm, B 92 mm, H 24 mm

ekz.-Nr.	Varianten	EUR/Stück
A9318145	weißaluminium	9,70
A9318146	beige	9,70
A9318148	grau	9,70
A9318149	weiß	9,70



Serverhalter für PC



Für Untertischmontage, variabel einstellbar in der Höhe von 340 bis 540 mm und in der Breite von 134 bis 234 mm der Auflagefläche, Metall, aluminiumfarbig, T 280 mm

ekz.-Nr.	EUR/Stück
A9468037	46,80



Monitorhalter mit Gelenkarm



Der Bildschirm lässt sich flexibel in der Höhe zur Tischplatte sowie in der Ausrichtung und Abstand zum Nutzer positionieren. Die Kabelführung erfolgt über ein Plexiglasprofil. Die Lieferung erfolgt inklusive einer grauen Kabeldurchlassdose mit Durchmesser 60 mm, für Monitorgewicht 4-9 kg, Metall, weißaluminium, mit VESA Halterung (Mis-D) für Lochraster 75x75/100x100 mm

ekz.-Nr.	Varianten	EUR/Stück
A9315958	Befestigung mit Klemmbeschlag	257,40
A9316121	Befestigung mit Durchsteckbeschlag	266,00



Bildschirmhalter



Durch den kurzen Abstand zwischen Monitor und Säule eine ideale, kompakte Lösung für Steh-OPAC- oder Steh-Rechercheplätze sowie an Arbeitsplätzen, mit Tischklemmbefestigung (5-40 mm) und Durchtischbefestigung (50 mm), für Flachbildschirme bis 24" und bis max. 15 kg, kompatibel mit VESA MIS-D 75 x 75/100 x 100 mm, Monitor neigbar 180°, schwenkbar 180° und drehbar 360°, ohne Tiefeneinstellung, Höhenverstellung mit Klemmhebel, Stahl, silberfarben, B 110 mm, H 504 mm, T 181 mm

ekz.-Nr.	EUR/Stück
A9515682	106,20



Kassenschublade



Zur Montage unter Tischplatten, Schublade mit Kunststoffeinsätzen für 4 Banknotenfächer und 8 Münzfächer, Gehäuse Metall, Schubladenfront Edelstahl, B 350 mm, H 108 mm, T 403 mm

ekz.-Nr.	EUR/Stück
A9315964	442,30



Installationsleiste Evoline



Fertig konfektionierte Energieleiste, Energie- bzw. Dateneinsätze aus schwarzem Kunststoff, optional auch individuell konfektionierbar, zum Aufstellen auf die Tischplatte, 3 Energie- und 2 Datensteckdosen, Gehäuse Aluminium, silberfarben eloxiert

ekz.-Nr.	EUR/Stück
A9414200	84,30



Evoline FlipTop Push Data S



Fertig konfektionierte Energieleiste, Energie- bzw. Dateneinsätze aus schwarzem Kunststoff, optional auch individuell konfektionierbar, für Tischeinbau, 2 Energie- und 2 Datensteckdosen, Bürstenleiste, Anschlusskabel schwarz, Länge 3 m mit Schuko-Winkelstecker, Edelstahl gebürstet, B 195 mm, T 157 mm

ekz.-Nr.	EUR/Stück
A9414229	206,30

Monitorhalterungen

Für Standard- und Curved-Monitore von 21 bis 27 Zoll (53,34 bis 68,58 cm) und 3-8 kg. Mit VESA-Befestigung 75 x 75 mm oder 100 x 100 mm. Die Anbringung des Bildschirms erfolgt ganz einfach durch das Einrasten in die Halterung. Bei den Modellen mit 2 Halterungen können diese entlang der Querstrebe verschoben und fixiert werden. Die Höhe, Neigung und Ausrichtung des Monitors ist individuell einstellbar. Die gleichmäßige und angenehme Bewegung des Bildschirms wird durch eine innenliegende, wartungsfreie Gasfeder ermöglicht und über einen Drehknopf kann die Halterung an das Monitorgewicht angepasst werden. Ein Sicherheitssystem schützt die Finger vor Einklemmen zwischen beweglichen Komponenten. Für die geordnete Kabelführung werden 3 individuell anbringbare Kabelklemmen mitgeliefert. Die Montage der Monitorhalterungen ist einfach: Sowohl die Schraube der Tischklemme als auch die Befestigungsschraube für die Tischbohrung (60-80 mm Durchmesser) wird einfach mit beiliegendem Werkzeug befestigt.



Monitorhalterung mit Arm

Für 1 Monitor, mit Tischklemme, Aluminium/Kunststoff, schwarz/silber-metallic, B 345 mm, H 470 mm, T 120 mm

ekz.-Nr.	EUR/Stück
A8054900	359,45



Monitorhalterung

Für 2 Monitore, mit Tischklemme, Aluminium/Kunststoff, schwarz/silber-metallic, B 780 mm, H 445 mm, T 190 mm

ekz.-Nr.	EUR/Stück
A8054902	349,40



Monitorhalterung mit Arm

Für 1 Monitor, mit Tischführung, Aluminium/Kunststoff, schwarz/silber-metallic, B 345 mm, H 470 mm, T 120 mm

ekz.-Nr.	EUR/Stück
A8054901	359,45



Monitorhalterung

Für 2 Monitore, mit Tischführung, Aluminium/Kunststoff, schwarz/silber-metallic, B 780 mm, H 445 mm, T 190 mm

ekz.-Nr.	EUR/Stück
A8054903	349,40



Monitorhalterung mit Arm

Der Tablet-Halter ist für alle Tablets von 7 bis 13 Zoll geeignet und ist 360° drehbar mit Rastpunkten bei 90°. Er ist mit einem Spezialschlüssel verriegelbar zum Schutz vor Herausziehen des Tablets. Der Tragarm ist höhenverstellbar von 50 bis 340 mm, für 1 Monitor und 1 Tablet, mit Tischklemme, Aluminium/Kunststoff, schwarz/silbermetallic, B 780 mm, H 445 mm, T 190 mm

ekz.-Nr.	EUR/Stück
A8054904	359,45



Monitorhalterung

Für 1 Monitor, mit Wandbefestigung, Aluminium/Kunststoff, schwarz/silbermetallic, B 130 mm, H 120 mm, T 140 mm

ekz.-Nr.	EUR/Stück
A8054906	133,85



Monitorhalterung mit Arm

Für 1 Monitor, mit Wandbefestigung, Aluminium/Kunststoff, schwarz/silbermetallic, B 290 mm, H 350 mm, T 120 mm

ekz.-Nr.	EUR/Stück
A8054907	333,20



Monitorhalterung mit Arm

Der Tablet-Halter ist für alle Tablets von 7 bis 13 Zoll geeignet und ist 360° drehbar mit Rastpunkten bei 90°. Er ist mit einem Spezialschlüssel verriegelbar zum Schutz vor Herausziehen des Tablets. Der Tragarm ist höhenverstellbar von 50 bis 340 mm, für 1 Monitor und 1 Tablet, mit Tischführung, Aluminium/Kunststoff, schwarz/silbermetallic, B 780 mm, H 445 mm, T 190 mm

ekz.-Nr.	EUR/Stück
A8054905	359,45



Klett-Kabelbinder G20

Zum schnellen Ordnen und Bündeln von Kabeln, kann auf jede Länge zugeschnitten werden und ist beliebig oft wieder verwendbar, schwarz, Länge 1000 mm, B 200 mm

ekz.-Nr.	EUR/Stück
A8054908	3,45

Klett-Kabelbinder

Zum schnellen Ordnen und Bündeln von Kabeln, beliebig oft wieder verwendbar, mit Schlaufe, schwarz, Länge 200 mm, B 10 mm

ekz.-Nr.	EUR/Stück
A8054909	3,25



OPAC-Einzelplatz

Ein Möbel mit vielen Funktionen: bestellen, reservieren, recherchieren. Als Stehplatz für Kinder oder Erwachsene hilft es Suchenden, schnell ans Ziel zu kommen – ob im Internet oder im OPAC. Wir empfehlen den Einsatz von 17- bis 20-Zoll-Monitoren. Der Monitor wird über eine VESA-Halterung unter 45° gedreht zum Möbel am Mittelrohr montiert, wahlweise nach rechts oder links weisend ausgerichtet. Zur freien Aufstellung in der Bibliothek geeignet benötigt das Möbel nur einen Anschluss an die Energieversorgung. Dabei hilft die Standsäule, die Kabel zu schützen und unsichtbar zur Einspeisung zu führen. Erhältlich in zwei Arbeitshöhen – für Kinder und Erwachsene.

OPAC-Einzelplatz

Zur freien Aufstellung, Kabelführung durch die Standsäule, Stehhöhe 1000 mm, B 730 mm, H 1700 mm, T 450 mm

ekz.-Nr.	Pk 1	Pk 2
A9463041	871,40	923,90

OPAC-Einzelplatz

Zur freien Aufstellung, Kabelführung durch die Standsäule, Stehhöhe 720 mm, für Kinder, B 730 mm, H 1420 mm, T 450 mm

ekz.-Nr.	Pk 1	Pk 2
A9463051	929,00	975,60



Serverteller Metall groß

L-förmiges Metallblech zur Aufnahme eines Rechners (max. Gehäusegröße B 500 mm x H 500 mm x T 180 mm), zur Montage an vertikalen Holzflächen, verwendbar für Tische mit Holzwanen und OPAC-Einzelplatz Artikelnr. A9463041, A9463051 und A9463042, B 180 mm, H 520 mm, T 500 mm

ekz.-Nr.	Pk 1	Pk 2
A9463047	231,10	254,40



Servertasten Holz

Ausführung in Plattenwerkstoff, Platten stumpf gestoßen, ober- und unterseitig mit Bohrung, zur Montage an Standsäule OPAC-Einzelplatz, rückseitig mit Lüftungsblech und 2 Durchgangsbohrungen, nur verwendbar für OPAC-Einzelplatz Artikelnr. A9463041 und A9463051, Metall-Holz-Kombination, B 630 mm, H 500 mm, T 240 mm

ekz.-Nr.	Pk 1	Pk 2
A9463044	610,20	667,00

Servertasten Holz

Ausführung in Plattenwerkstoff, Platten stumpf gestoßen, ober- und unterseitig mit Bohrung, zur Montage an Standsäule OPAC-Einzelplatz, drehbar gelagert und abschließbar, nur verwendbar für OPAC-Einzelplatz höhenverstellbar Artikelnr. A9463042, Metall-Holz-Kombination, B 630 mm, H 500 mm, T 240 mm

ekz.-Nr.	Pk 1	Pk 2
A9463046	693,70	760,30

Servertasten Holz

Ausführung in Plattenwerkstoff, Platten stumpf gestoßen, ober- und unterseitig mit Bohrung, zur Montage an Standsäule OPAC-Einzelplatz, drehbar gelagert und abschließbar, nur verwendbar für OPAC-Einzelplatz Artikelnr. A9463041 und A9463051, Metall-Holz-Kombination, B 630 mm, H 500 mm, T 240 mm

ekz.-Nr.	Pk 1	Pk 2
A9463049	627,10	686,30



Serverhalter Metall klein

L-förmiges Metallblech zur Aufnahme eines Rechners (max. Gehäusegröße B 400 mm x H 300 mm x T 100 mm), zur Montage an vertikalen Holzflächen, verwendbar für Tische mit Holzwanen und OPAC-Einzelplatz Artikelnr. A9463041, A9463051 und A9463042, Metall, B 102 mm, H 390 mm, T 400 mm

ekz.-Nr.	Pk 1	Pk 2
A9463045	161,90	178,30



OPAC-Einzelplatz höhenverstellbar



Dieser Rechercheplatz lässt sich überall da aufstellen, wo ein Anschluss an die Energie-/Datenversorgung gewährleistet ist, z. B. bei einem Bodentank frei im Raum, an der Stirnseite eines Regals oder an Säulen. Wir empfehlen den Einsatz von 17- bis 20-Zoll-Monitoren. Der Monitor wird über eine VESA-Halterung unter 45° gedreht zum Möbel am Mittelrohr montiert, wahlweise nach rechts oder links weisend, zur freien Aufstellung, Kabelführung durch die Standsäule, Metall-Holz-Kombination, Höhenverstellung elektromotorisch, stufenlos, 720-1215 mm, B 700 mm, H 1600 mm, T 450 mm

ekz.-Nr.	Pk 1	Pk 2
A9463042	3610,00	3683,80



Foxis Verbuchungsschalter



Geeignet für Monitore mit Standfuß, das Zubehör für die Montage und Installation von technischen Computerkomponenten sowie Monitor sind nicht enthalten, mit abschließbarer Doppeltür, Kabeldurchlass und Markierung für Verbuchungsfläche, inkl. 4 Schwenkrollen, davon 2 feststellbar, Holzwerkstoff 18 mm dick, kunststoffbeschichtet, mit ABS-Kante, B 900 mm, H 900 mm, T 600 mm

ekz.-Nr.	Varianten	EUR/Stück
A9515047-9801-0001	Ahorn	785,00
A9515047-9801-0002	Ahorn/orange	785,00
A9515047-9801-0004	Ahorn/avocadogrün	785,00
A9515047-9801-0005	Ahorn/rot	785,00
A9515047-9801-0007	weiß	785,00



OPAC-Einzelplatz W

In der Gestaltung angelehnt an das ekz-Regalsystem R.10/4 bzw. an die Theke BuchBar ist das Möbel durch seinen charakteristischen Auftritt auch mit jedem anderen Regalsystem kombinierbar. Die Tür macht Ihre Technik zugriffssicher und kann farblich einen schönen Akzent setzen. Optional mit Monitorhalter erhältlich. Der Artikel ist ein- oder zweifarbig, auf Wunsch auch mit Naturholzoberflächen gestaltbar und wird gebrauchsfertig geliefert. Auspacken – aufstellen – fertig

OPAC-Einzelplatz W



Wagentisch mit Fachboden zur Aufstellung eines Rechners, ohne Tür (Rechner ist frei zugänglich), inkl. Kabeldurchlassdose alufarben, Innendurchmesser 85 mm, Kabelführung über Bildschirmhalterung, B 800 mm, T 600 mm

ekz.-Nr.	Varianten	Pk 1	Pk 2
A9317615	H 740 mm	896,50	1013,20
A9317617	H 1000 mm	963,80	1089,40

OPAC-Einzelplatz W



Wagentisch mit Fachboden zur Aufstellung eines Rechners, mit abschließbarer Tür (Rechner ist gegen unbefugten Zugriff geschützt), zweifarbig gestaltbar, inkl. Kabeldurchlassdose alufarben, Innendurchmesser 85 mm, Kabelführung über Bildschirmhalterung, B 800 mm, T 600 mm

ekz.-Nr.	Varianten	Pk 1	Pk 2
A9317616	H 740 mm	1152,90	1398,20
A9317618	H 1000 mm	1330,20	1503,50

Farbauswahl



Alle Abbildungen sind beispielhaft. Die Farbmuster zu den Artikeln finden Sie im Kapitel „Farbkarten“. Bitte beachten Sie dort bei Ihrer Bestellung von Artikeln mit der Preisangabe Pk 1/Pk 2 die Bestellhinweise.



Abbildung zeigt Schrank mit Holztüren, Höhe 1655 mm

Akten- und Materialschränke

Unser flexibles Schranksystem hält für alle Anforderungen eine Lösung bereit! Der Holzkorpus ist innenseitig zur Höhenverstellung der Fachböden mit einer Doppellochreihe versehen. Der Korpus ist aus Holzwerkstoff und kann wahlweise mit farbigem Kunststoff oder Naturholz furniert werden. Das Möbel wird gebrauchsfertig geliefert.



Abbildung zeigt Korpus limonengrün 1052

Schrank mit Rollladen

Korpus mit Sockel und Rollladen abschließbar, mit 1 Fachboden, entspricht 2 Ordnerhöhen, Metall-Holz-Kombination, B 874 mm, H 896 mm, T 440 mm

ekz.-Nr.	Pk 1	Pk 2
A9345096	1531,70	1730,90

Schrank mit Rollladen

Korpus mit Sockel und Rollladen abschließbar, mit 2 Fachböden, entspricht 3 Ordnerhöhen, Metall-Holz-Kombination, B 874 mm, H 1271 mm, T 440 mm

ekz.-Nr.	Pk 1	Pk 2
A9345097	1708,90	1930,90

Schrank mit Rollladen

Korpus mit Sockel und Rollladen abschließbar, mit 3 Fachböden, entspricht 4 Ordnerhöhen, Metall-Holz-Kombination, B 874 mm, H 1655 mm, T 440 mm

ekz.-Nr.	Pk 1	Pk 2
A9345098	2264,50	2558,90

Schrank mit Rollladen

Korpus mit Sockel und Rollladen abschließbar, mit 4 Fachböden, entspricht 5 Ordnerhöhen, Metall-Holz-Kombination, B 874 mm, H 2039 mm, T 440 mm

ekz.-Nr.	Pk 1	Pk 2
A9345099	2622,30	2963,00



Abbildung zeigt Korpus staubgrau 0630

Schrank offen

Korpus offen, mit Sockel, mit 1 Fachboden, entspricht 2 Ordnerhöhen, Holz, B 874 mm, H 896 mm, T 440 mm

ekz.-Nr.	Pk 1	Pk 2
A9345087	594,30	671,10

Schrank offen

Korpus offen, mit Sockel, mit 3 Fachböden, entspricht 4 Ordnerhöhen, Holz, B 874 mm, H 1655 mm, T 440 mm

ekz.-Nr.	Pk 1	Pk 2
A9345088	833,80	941,90

Schrank offen

Korpus offen, mit Sockel, mit 4 Fachböden, entspricht 5 Ordnerhöhen, Holz, B 874 mm, H 2039 mm, T 440 mm

ekz.-Nr.	Pk 1	Pk 2
A9345089	965,80	1091,30



Abbildung zeigt Korpus und Türen delftblau 1061

Schrank mit Schiebetüren

Korpus mit Sockel und 2 Schiebetüren abschließbar, mit 1 Fachboden, entspricht 2 Ordnerhöhen, Holz, B 874 mm, H 896 mm, T 440 mm

ekz.-Nr.	Pk 1	Pk 2
A9345086	680,80	769,20

Farbauswahl

Alle Abbildungen sind beispielhaft. Die Farbmuster zu den Artikeln finden Sie im Kapitel „Farbkarten“. Bitte beachten Sie dort bei Ihrer Bestellung von Artikeln mit der Preisangabe Pk 1/Pk 2 die Bestellhinweise.



Abbildung zeigt
Korpus und Türen
naturholz-furniert
Buche 0100

Schrank mit Holzüren



Korpus mit Sockel und 2 Flügeltüren abschließbar, mit 1 Fachboden, entspricht 2 Ordnerhöhen, Holz, B 874 mm, H 896 mm, T 440 mm

ekz.-Nr.	Pk 1	Pk 2
A9345080	806,20	908,10

Schrank mit Holzüren



Korpus mit Sockel und 2 Flügeltüren abschließbar, mit 3 Fachböden, entspricht 4 Ordnerhöhen, Holz, B 874 mm, H 1655 mm, T 440 mm

ekz.-Nr.	Pk 1	Pk 2
A9345081	1167,70	1319,00

Schrank mit Holzüren



Korpus mit Sockel und 2 Flügeltüren abschließbar, mit 4 Fachböden, entspricht 5 Ordnerhöhen, Holz, B 874 mm, H 2039 mm, T 440 mm

ekz.-Nr.	Pk 1	Pk 2
A9345082	1423,10	1608,00



Abbildung zeigt
Korpus naturholz-furniert
Birke 0180

Schrank mit Glastüren



Korpus mit Sockel und 2 Glasflügeltüren abschließbar, mit 1 Fachboden, entspricht 2 Ordnerhöhen, Holz-Glas-Kombination, B 874 mm, H 896 mm, T 440 mm

ekz.-Nr.	Pk 1	Pk 2
A9345083	1458,80	1535,70

Schrank mit Glastüren



Korpus mit Sockel und 2 Glasflügeltüren abschließbar, mit 3 Fachböden, entspricht 4 Ordnerhöhen, Holz-Glas-Kombination, B 874 mm, H 1655 mm, T 440 mm

ekz.-Nr.	Pk 1	Pk 2
A9345084	1773,40	1881,80

Schrank mit Glastüren



Korpus mit Sockel und 2 Glasflügeltüren abschließbar, mit 4 Fachböden, entspricht 5 Ordnerhöhen, Holz-Glas-Kombination, B 874 mm, H 2039 mm, T 440 mm

ekz.-Nr.	Pk 1	Pk 2
A9345085	2004,70	2130,10



Medienwandschränke

Aufbewahrungsmöbel für Nonbook-Medien wie CDs/CD-ROMs, DVDs, Blu-rays in Original- oder in Stellvertreter-Verpackungen. Die Wandschränke sind mit Volteleskopschubladen, wahlweise mit/ohne Zentralverschluss (ZV) und Auszugssperre (AZ) erhältlich. Eine Auszugssperre ist aus Unfall- und Sicherheitsgründen verpflichtend, speziell bei freier Schrankaufstellung. Mit der Auszugssperre werden bei Auszug einer Schublade alle anderen gegen unbeabsichtigtes Öffnen gesichert. Optionale Drahteinsätze oder Schubladeneinsätze erleichtern die Lagerung, Entnahme und Rücksortierung der Medien. Der Korpus ist aus Holzwerkstoff und kann wahlweise mit farbigem Kunststoff oder Naturholz furnier beschichtet werden.

Medienwandschrank mit 4 Schubladen



Korpus mit Auszugssperre, Schubladen auf Teleskopschienen, Sockel Höhe 100 mm edelstahlfarben, Holz, lichte Schubladenhöhe 115 mm, 4,5 HE, B 874 mm, H 895 mm, T 440 mm

ekz.-Nr.	Varianten	Pk 1	Pk 2
A9345921	ohne Zentralverschluss	1261,20	1404,80
A9345922	mit Zentralverschluss	1497,60	1661,80

Medienwandschrank mit 6 Schubladen



Korpus mit Auszugssperre, Schubladen auf Teleskopschienen, Sockel Höhe 100 mm edelstahlfarben, Holz, lichte Schubladenhöhe 115 mm, 4,5 HE, B 874 mm, H 1245 mm, T 440 mm

ekz.-Nr.	Varianten	Pk 1	Pk 2
A9345923	ohne Zentralverschluss	2075,90	2318,80
A9345924	mit Zentralverschluss	2434,30	2722,50



Schubkasteneinsatz variabel für CD/DVD/Blu-ray



Dieser Einsatz eignet sich für die Nachrüstung von Schubladen (Höhe 115 mm/4,5 HE) der ekz-Medienwandschränke mit einer Breite von größer/gleich 875 mm, zur Lagerung von CD-, DVD- und Blu-ray-Hüllen. Die Einsätze müssen vor Ort mit dem Schubladenkorpus verschraubt werden, Blech gekantet und gelocht, Metall, B 770 mm, H 110 mm, T 376 mm

ekz.-Nr.	EUR/Stück
A9348182	151,50

Fassungsvermögen für Schubkastenunterteilung

	CDs	DVDs/BDs
Pro Schublade	130	72

Bei der Berechnung wurde eine 80-prozentige Belegung sowie die Verwendung von Einfachboxen zugrunde gelegt.



Schubladeneinsatz für CD



Dieser Einsatz eignet sich für die Nachrüstung von Schubladen (Höhe 115 mm) der ekz-Medienwandschränke mit einer Breite von max. 875 mm, zur Lagerung von CDs in Originalhüllen, in Schubladen 4,5 Höheneinheiten, 5 Reihen mit je 3 Querstegen, Metall, weiß, B 770 mm, H 100 mm, T 380 mm

ekz.-Nr.	EUR/Stück
A9348185	70,90



Schubladeneinsatz für DVD/Blu-ray



Dieser Einsatz eignet sich für die Nachrüstung von Schubladen (Höhe 115 mm) der ekz-Medienwandschränke mit einer Breite von max. 875 mm, zur Lagerung von DVDs- und Blu-rays in Originalhüllen, in Schubladen 4 Höheneinheiten, 3 Reihen mit je 2 Querstegen, B 770 mm

ekz.-Nr.	EUR/Stück
A9348186	49,40

Tonies und Zubehör gibt's auch bei der ekz!



Toniefiguren sind nicht im Lieferumfang enthalten. Bestellen Sie diese einfach unter ekz.de/tonies



Sicherungsband R

Zur Sicherung von Gegenständen, wie etwa Tonies, mit integriertem RFID-Chip SLIX 1024 bit rund, Durchmesser 28 mm, Kunststoff, rot, Länge 200 mm,
1 Packung = 25 Stück

ekz.-Nr.	EUR/Einheit
A8017850	40,40

Bitte beachten Sie beim Anbringen des runden Chips, seine Position zu testen. In den Tonie-Figuren ist im „Fuß“ ein Transponder eingearbeitet, dadurch kann es zu Störungen kommen, wenn die Transponder zu nah aufeinandertreffen. Bringen Sie daher das Sicherungsband am besten weit oben an der Figur an.



Kennzeichnungsband

Eignet sich besonders zur Kennzeichnung von Kleinteilen, wie z. B. Toniefiguren. Das Beschriftungsfeld kann direkt mit einem Permanentmarker beschriftet oder mit einem geeigneten Etikett beklebt werden, mit Beschriftungsfeld 9,1 x 20,4 mm, Polyamid 6.6, halogenfrei, natur, B 110 mm, H 25 mm,
1 Packung = 100 Stück

ekz.-Nr.	EUR/Einheit
A8017995	7,50



Box mit Deckel und Henkel

Die Box eignet sich hervorragend zur Aufbewahrung der Toniebox mit Ladegerät und Kabel, zusätzlich passen zwei Aufbewahrungsboxen ekz.-Nr. A8017901 oder eine Aufbewahrungsbox ekz.-Nr. A8098088 hinein, Polypropylen, transparent, B 235 mm, H 185 mm, T 180 mm, B innen 195 mm, H innen 175 mm, T innen 145 mm

ekz.-Nr.	EUR/Stück
A8017996	5,75



Maxi-Box mit Deckel und Henkel

Die Box eignet sich zur Aufbewahrung der Toniebox mit Ladegerät und Kabel, zusätzlich passen vier Aufbewahrungsboxen ekz.-Nr. A8017901 oder zwei Aufbewahrungsboxen ekz.-Nr. A8098088 hinein, Polypropylen, transparent, B 235 mm, H 265 mm, T 185 mm, B innen 200 mm, H innen 250 mm, T innen 160 mm

ekz.-Nr.	EUR/Stück
A8017997	6,45



Aufbewahrungsbox klein

Gut und sicher untergebracht: Ob Sammelfiguren, Spielsteine, USB-Sticks oder Tonies – die neue Aufbewahrungsbox ist einfach perfekt, wenn Sie kleine Teile aufräumen, verwahren oder verleihen wollen, mit Klickverschluss, Polypropylen, transparent, B 100 mm, H 75 mm, T 55 mm

ekz.-Nr.	EUR/Stück
A8017901	1,75

Menge ab	EUR/Stück
1	1,75
25	1,65
50	1,55
177	1,15



Aufbewahrungsbox midi

Gut und sicher untergebracht: Ob Sammelfiguren, Spielsteine oder Tonies – die Aufbewahrungsbox ist einfach perfekt, wenn Sie kleine Teile aufräumen, verwahren oder verleihen wollen, mit Klickverschluss, Polypropylen, transparent, B 155 mm, H 105 mm, T 55 mm

ekz.-Nr.	EUR/Stück
A8098088	2,35

Menge ab	EUR/Stück
1	2,50
36	2,35
72	2,15



Schraubdose 400 ml

Zur Präsentation oder Aufbewahrung der Toniefiguren oder anderer Kleinteile, inkl. Aluminium-Schraubdeckel, recycelbares PET, glasklar, B 72 mm, H 122 mm

ekz.-Nr.	EUR/Stück
A8017981-0001	1,95



Schraubdose 1000 ml

Zur Präsentation oder Aufbewahrung sehr großer Toniefiguren oder anderer Kleinteile, inkl. Aluminium-Schraubdeckel, recycelbares PET, glasklar, B 105 mm, H 140 mm

ekz.-Nr.	EUR/Stück
A8017989	4,50



Präsentationstribüne

Eine Bühne für alle! Sie eignet sich perfekt für die Präsentation von z. B. Toniefiguren – ob in der Schraubdose, der Aufbewahrungsbox oder einfach so. Auch Bücher und Nonbook-Medien lassen sich in Frontalansicht zeigen. Mit dem passenden Zubehör kann sie einfach an unseren Holz- und Lochblechverkleidungen sowie an einer Mauerwand befestigt werden. Das Befestigungsmaterial ist nicht im Lieferumfang enthalten, U-förmig gebogen mit niedriger Vorderkante, Stahlblech, weiß, ähnlich RAL 9016, B 420 mm, H 80 mm, T 110 mm

ekz.-Nr.	EUR/Stück
A8017988	37,30

Befestigungsset Präsentationstribüne

ekz.-Nr.	Varianten	EUR/Stück
A8017987-0001	für Lochblech Qg 8-24, Rg 4,5-15, Rg 10-20	1,21
A8017987-0002	für Holzverkleidung	0,50
A8017987-0003	für Mauerwand	0,60

Präsentation von Tonies

Um in Ihrer Bibliothek Tonie-Figuren in Schraubdosen zu präsentieren, ist kein spezielles Möbelstück nötig: Sie können einfach unsere ekz-Möbel nutzen, wie zum Beispiel die verschiedenen Medientröge oder Media Step.



Fünf Vorteile

von BiblioDiscpacks und NORIS Nonbook-Hüllen

Lernen Sie die fünf wichtigsten Vorteile kennen, die Ihnen unsere speziell für Bibliotheken entwickelten Verpackungen bieten.



- 1** Erhebliche Platzersparnis: Sie bringen bis zu dreimal so viele Medien auf dem gleichen Platz unter.



- 3** Schonung der Medien: Discs werden in Taschen aus flexiblem Kunststoff aufbewahrt.

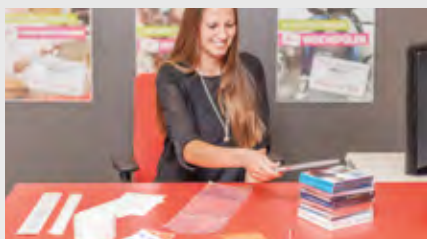

- 5** Einfache Einarbeitung: Alle Teile der Originalverpackung finden schnell den passenden Platz.



- 2** Leise Handhabung: Das Blättern ist fast geräuschlos. Das Klappern der Jewelboxen bleibt Ihnen erspart.



- 3** Bruchfestigkeit: Anders als Jewelboxen (siehe Foto) überleben BiblioDiscpacks und NORIS Nonbook-Hüllen Stürze auf Teppich, Stein oder Holz.



Jetzt Produktclips ansehen auf YouTube unter bit.ly/norisvideos

- „Radikal Platz sparen: Mit den NORIS CD- und DVD-Hüllen“
- „Der magische Trick: DVD-Einleger beidseitig lesbar in NORIS-Hülle schieben“
- „Die optimale CD- und DVD-Verpackung: BiblioDiscpacks – genial einfache Einarbeitung!“
- „Die optimale CD- und DVD-Verpackung: Fünf Gründe für die genialen BiblioDiscpacks“
- „Ideal für Hörbücher: Die Media Boxen für bis zu 30 CDs“



NORIS Nonbook-Hüllen oder BiblioDiscpacks

Entscheiden Sie selbst!

NORIS Nonbook-Hüllen



- Für CDs, DVDs und Blu-ray-Discs
- Sieben verschiedene Varianten
- Für bis zu vier Discs
- Maximale Platzersparnis gegenüber Originalverpackungen
- Platz für Origineleinleger
- Einfaches Einlegen und Entnehmen der Discs
- Minimal breiter und höher als die jeweiligen Standardboxen – passend für fast alle Standardmöbel
- Unempfindlich gegen Kratzer, griffig und schmutzabweisend durch genarbte Struktur und matte Folie
- Dünnere, aber robuster Kunststoff
- Umweltfreundlich, 100 % recyclingfähig



BiblioDiscpacks



- Für CDs, MP3-CDs und DVDs
- Vierzehn verschiedene Varianten
- Für bis zu acht Discs
- Große Platzersparnis gegenüber Originalverpackungen
- Platz auch für dickere Beilagen
- Daumenschlitze zum besonders einfachen Einlegen und Entnehmen der Discs
- Größer als Standardboxen
- Unempfindlich gegen Kratzer, griffig und schmutzabweisend durch genarbte Struktur und matte Folie
- Langlebig durch besonders robusten Kunststoff
- Umweltfreundlich, 100 % recyclingfähig



Für Präsentation und Ausleihe von DVDs sind NORIS DVD-Hüllen hervorragend geeignet.



Praxistipp

Für Musikwerke mit dickeren Beilagen empfehlen wir unsere BiblioDiscpacks B140.



BiblioDiscpack – Das Beste was Ihren Medien passieren kann!

NORIS

Die ideale Verpackung für die Präsentation, Ausleihe und Archivierung von Nonbook-Medien mit bis zu 8 Discs. Die BiblioDiscpacks wurden speziell für Bibliotheken entwickelt: Sie sind platzsparend, unzerbrechlich und besonders medienschonend durch die Aufbewahrung der Discs in Taschen mit Entnahmeschlitz. Zur Unterbringung von Booklets, Einlegern und Beilagen bis ca. 5 bzw. 10 mm Stärke gibt es jeweils ein Fach auf der Vorder- und Rückseite. Die BiblioDiscpacks eignen sich ausgezeichnet für die RFID-Verbuchung. Optional können Klettverschlüsse und Kartoneinleger verwendet werden. Die BiblioDiscpacks bestehen aus transparenter, strukturierter PP-Folie. Sie ist weich, aber extrem robust sowie zu 100 % recycelbar.



Klettverschluss für BiblioDiscpacks

NORIS

Selbstklebend, weiß, B 35 mm, H 12 mm,

1 Packung = 100 Stück

ekz.-Nr.	Varianten	EUR/Einheit
A8017183	1 Packung = 100 Stück	5,55
A8017184	1 Rolle = 3333 Stück	161,50

BiblioDiscpack B140

NORIS

Mit 1 Tasche für die Disc, PP-Folie, genarbt, transparent, B 145 mm, H 140 mm

ekz.-Nr.	Varianten	Menge ab	EUR/Stück
A8017158	mit 1 Tasche für die Disc	1	1,00
		200	0,91
		1000	0,84
A8017160	mit 2 Taschen für die Discs	1	1,19
		200	1,09
		1000	1,02
A8017582	mit 3 Taschen für die Discs	1	1,27
		150	1,20
		300	1,13
		600	1,10
A8017593	mit 4 Taschen für die Discs	1	1,29
		150	1,21
		300	1,15
		600	1,12

Kartoneinleger für BiblioDiscpack B140

NORIS

Zur zusätzlichen Stabilisierung, Offsetkarton 350 g, weiß, B 130 mm, H 130 mm,

1 Packung = 200 Stück

ekz.-Nr.	Menge ab	EUR/Einheit
A8017172	1	10,05
	10	8,90

Medienpräsentation mit den NORIS Nonbook-Hüllen und BiblioDiscpacks im Einsatz

So sparen Sie Platz!

Mit den BiblioDiscpacks und Nonbook-Hüllen von NORIS bringen Sie bis zu viermal mehr Medien unter. Sie passen dabei optimal in Ihre Medienmöbel, da sie ähnlich breit sind wie die Originalboxen. Ergänzt durch passende Register präsentieren Sie damit Ihre Filme, Hörbücher oder Musik-CDs nicht nur enorm platzsparend, sondern auch übersichtlich und mit Stil. Lassen Sie sich einfach von unseren Beispielen inspirieren ...



Stadtbibliothek Ludwigshafen



Stadtbibliothek Dinslaken



BiblioDiscpack B170

Besonders geeignet für Blu-ray- und MP3-Disc, mit 1 Tasche für die Disc, PP-Folie, genarbt, transparent, B 145 mm, H 170 mm

ekz.-Nr.	Varianten	Menge ab	EUR/Stück
A8017206	mit 1 Tasche für die Disc	1	1,11
		200	1,01
		1000	0,94
A8017217	mit 2 Taschen für die Discs	1	1,39
		200	1,27
		1000	1,21
A8017602	mit 3 Taschen für die Discs	1	1,47
		150	1,39
		300	1,33
A8017613	mit 4 Taschen für die Discs	1	1,50
		150	1,42
		300	1,36

Kartoneinleger für BiblioDiscpack B170

Zur zusätzlichen Stabilisierung, Offsetkarton 350 g, weiß, B 133 mm, H 159 mm, 1 Packung = 200 Stück

ekz.-Nr.	Menge ab	EUR/Einheit
A8017229	1	13,45
	10	12,40

BiblioDiscpack B215

Geeignet für Hörbücher und DVDs, RFID-Vollsicherung bei 8 Discs nur bedingt möglich, mit 1 Tasche für die Disc, PP-Folie, genarbt, transparent, B 155 mm, H 215 mm

ekz.-Nr.	Varianten	Menge ab	EUR/Stück
A8017103	mit 1 Tasche für die Disc	1	1,43
		200	1,31
		1000	1,26
A8017114	mit 2 Taschen für die Discs	1	1,85
		200	1,74
		1000	1,67
A8017125	mit 3 Taschen für die Discs	1	3,10
		200	2,98
		1000	2,92
A8017136	mit 4 Taschen für die Discs	1	3,56
		200	3,44
		1000	3,38
A8017669	mit 6 Taschen für die Discs	1	3,70
		100	3,63
		200	3,59
A8017670	mit 8 Taschen für die Discs	1	3,87
		50	3,79
		100	3,75

Kartoneinleger für BiblioDiscpack B215

Zur zusätzlichen Stabilisierung, Offsetkarton 350 g, weiß, B 141 mm, H 208 mm, 1 Packung = 200 Stück

ekz.-Nr.	Menge ab	EUR/Einheit
A8017148	1	16,05
	10	15,05



Stadtbibliothek Rottenburg am Neckar



Stadtbibliothek Nürnberg



Stadtbibliothek Reutlingen



Register



Zur thematischen oder alphabetischen Unterteilung in Behältern wie z. B. Trögen oder Schubladen, Stärke 1 mm, mit abgerundeten Ecken, ohne Sichtfenster, ohne Etikett, Polypropylen, schwarz, B 145 mm

ekz.-Nr.	Varianten	Menge ab	EUR/Stück
A8017481	H 180 mm	1	1,95
		40	1,65
		80	1,40
A8017482	H 210 mm	1	2,10
		40	1,77
		80	1,52
A8017483	H 252 mm	1	2,20
		40	1,97
		80	1,77

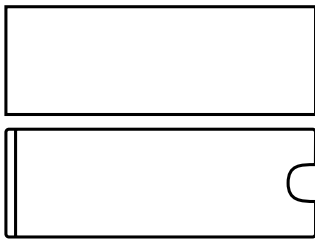

Oben: Paprietikett
Unten: Sichtfenster

Sichtfenster für Register



Selbstklebend, inkl. Paprietiketten weiß, Kunststoff, transparent, B 102 mm, H 35 mm, 1 Packung = 200 Stück

ekz.-Nr.	EUR/Einheit
A8017484	48,65

Kartoneinleger für NORIS Blu-ray-Hüllen



Zur zusätzlichen Stabilisierung, Karton 250 g, blau, B 129 mm, H 162 mm, 1 Packung = 150 Stück

ekz.-Nr.	Menge ab	EUR/Einheit
A8017682	1	13,10
	2	12,45
	5	12,15



Klebefläche

Zum Verbinden von 2 BiblioDiscpacks oder 2 NORIS CD-/DVD-Hüllen. Einfache Verarbeitung durch seitlichen Überstand des Abdeckpapiers: Ein Abdeckpapier entfernen, die Klebefläche auf die Rückseite einer Hülle kleben, dann das zweite Abdeckpapier entfernen und die zweite Hülle auf die Klebefläche legen und fest andrücken.

Klebefläche



Für BiblioDiscpack B140 und NORIS CD-Hüllen, beidseitig permanent selbstklebend, transparent, B 120 mm, H 130 mm

ekz.-Nr.	Menge ab	EUR/Stück
A8017647	1	0,40
	100	0,37

Klebefläche



Für NORIS DVD-Hüllen, beidseitig permanent selbstklebend, transparent, B 130 mm, H 180 mm

ekz.-Nr.	Menge ab	EUR/Stück
A8017480	1	0,56
	100	0,53

Klebefläche



Für BiblioDiscpack B215, beidseitig permanent selbstklebend, transparent, B 140 mm, H 205 mm

ekz.-Nr.	Menge ab	EUR/Stück
A8017658	1	0,71
	100	0,68



NORIS Blu-ray-Hüllen



Durch die Kombination von transparenter Außen-/Innenfolie mit blau gefärbter Mittelfolie bleiben Cover und Disc originalgetreu sichtbar. Der Originalinleger kann in den Fächern links und rechts durchgehend eingelegt werden.

NORIS Blu-ray-Hülle



PP-Folie, genarbt, blau transparent, B 140 mm, H 170 mm

ekz.-Nr.	Varianten	Menge ab	EUR/Stück
A8017680	mit 2 Taschen für die Discs	1	0,79
		150	0,75
		300	0,71
		750	0,65
A8017681	mit 4 Taschen für die Discs	1	0,97
		150	0,92
		300	0,90



NORIS Nonbook-Hüllen



Mit den NORIS-Hüllen präsentieren Sie wesentlich mehr Discs auf gleicher Fläche. Die Hüllen sind weich aber robust sowie zu 100 % recycelbar. Optional können Klettverschlüsse und Kartoneinleger verwendet werden.



NORIS CD-Hülle



Links und rechts jeweils die Fächer für die Discs und die Fächer für die Einleger bis zu 3 mm Dicke, PP-Folie, genarbt, transparent, B 142 mm, H 129 mm

ekz.-Nr.	Varianten	Menge ab	EUR/Stück
A8017313	mit 2 Taschen für die Discs	1	0,58
		150	0,48
		300	0,45
		750	0,41
		1500	0,36
A8017324	mit 4 Taschen für die Discs	1	0,75
		150	0,65
		300	0,63
		750	0,59
		1500	0,55

Kartoneinleger für NORIS CD-Hülle



Zur zusätzlichen Stabilisierung, Offsetkarton 350 g, weiß, B 130 mm, H 120 mm, 1 Packung = 150 Stück

ekz.-Nr.	Menge ab	EUR/Einheit
A8017357	1	10,75
	4	9,90

NORIS DVD-Hülle



Links und rechts jeweils die Fächer für die Discs und die Fächer für die Einleger bis zu 3 mm Dicke, PP-Folie, genarbt, transparent, B 142 mm, H 195 mm

ekz.-Nr.	Varianten	Menge ab	EUR/Stück
A8017335	mit 2 Taschen für die Discs	1	0,75
		150	0,65
		300	0,63
		750	0,59
		1500	0,55
A8017346	mit 4 Taschen für die Discs	1	0,90
		150	0,81
		300	0,79
		750	0,76
A8017457	mit 3 Taschen für die Discs	1	1,05
		150	0,97
		300	0,93
		750	0,87

Kartoneinleger für NORIS DVD-Hülle



Zur zusätzlichen Stabilisierung, Offsetkarton 350 g, weiß, B 135 mm, H 186 mm, 1 Packung = 150 Stück

ekz.-Nr.	Menge ab	EUR/Einheit
A8017468	1	13,55
	4	13,05



CD-/CD-ROM-Tasche



Für 2 Discs, mit Einschubleiste sowie Entnahmeschlitz auf Vorder- und Rückseite, Polypropylen-Folie, mit Schutzvlies, transparent/weiß, B 128 mm, H 143 mm
ekz.-Nr.

A8015298

Menge ab	EUR/Stück
1	0,35
100	0,25
300	0,20
1000	0,18



CD-/CD-ROM-Tasche



Für 2 Discs, ohne Einschubleiste, Entnahmeschlitz auf Vorder- und Rückseite, Polypropylen-Folie, mit Schutzvlies, transparent/weiß, B 128 mm, H 125 mm
ekz.-Nr.

A8015299

Menge ab	EUR/Stück
1	0,35
100	0,25
300	0,20
1000	0,18



CD-Tasche mit Klappe



Nicht klebend, für 1 Disc, Polypropylen-Folie, glasklar, B 130 mm, H 129 mm
ekz.-Nr.

A8017391

Menge ab	EUR/Stück
1	0,30
100	0,23
500	0,19



CD-/CD-ROM-Klarsichttasche



Für 1 Disc, ohne Klappe, Polypropylen-Folie, matt, nicht klebend, transparent, B 130 mm, H 130 mm
ekz.-Nr.

A8015886

Menge ab	EUR/Stück
1	0,25
100	0,17
500	0,13



CD-/DVD-Taschen



Für 2 Discs, zum Abheften in Media-Boxen und Ringmappen, doppelseitig, PP-Folie, mit Schutzvlies und Abheftrand, transparent, B 142 mm, H 124 mm,
1 Packung = 50 Stück
ekz.-Nr.

A8016595

Menge ab	EUR/Einheit
1	11,40
7	10,35
20	9,75
40	9,05



CD-/CD-ROM-Tasche



Für 2 Discs, Polypropylen-Folie, mit Schutzvlies, glasklar, B 128 mm, H 128 mm
ekz.-Nr.

A8017380

Menge ab	EUR/Stück
1	0,30
100	0,23
400	0,20



CD-Tasche mit Klappe

Für 1 Disc, Polypropylen-Folie, selbstklebend, glasklar, B 128 mm, H 130 mm, 1 Bogen = 2 Stück

ekz.-Nr.

A8017413

Menge ab	EUR/Einheit
1	1,16
75	1,04
150	0,98
375	0,93



CD-/CD-ROM-Lagerhülle

Für 1 Disc zur platzsparenden Aufbewahrung, mit Entnahmeschlitz auf der Vorderseite, PVC, mit beflockter Innenseite, grau/transparent, B 130 mm, H 144 mm

ekz.-Nr.

A8015150

Menge ab	EUR/Stück
1	1,50
100	1,27
200	1,17
300	1,07
500	0,99



CD-/CD-ROM-Tasche

Für 1 Disc, mit Klappe, Polypropylen-Folie, selbstklebend, mit Schutzvlies, transparent, B 126 mm, H 140 mm, 1 Packung = 10 Stück

ekz.-Nr.

A8015218

EUR/Einheit

11,05



CD-/CD-ROM-Tasche mit Klappe

Zum Einkleben auf der Innenseite des Buchdeckels, für 1 Disc, PVC-Folie, selbstklebend, transparent, B 140 mm, H 140 mm, 1 Bogen = 1 Stück

ekz.-Nr.

A8015334

EUR/Einheit

1,20



CD-/CD-ROM-Tasche

Für 1 Disc, zum Einkleben auf der Innenseite des Buchdeckels, mit Klarsichtfenster, Natronpapier, selbstklebend, Klappe hinten schließend und Klappe klebend, weiß, B 124 mm, H 124 mm

ekz.-Nr.

A8015391

Menge ab	EUR/Stück
1	0,40
100	0,30
500	0,25



CD-/CD-ROM-Tasche

Für 1 Disc, mit Klarsichtfenster zur platzsparenden Aufbewahrung, mit Klarsichtfenster, Natronpapier, nicht klebend, Klappe hinten schließend und Klappe klebend, weiß, B 124 mm, H 124 mm

ekz.-Nr.

A8015229

Menge ab	EUR/Stück
1	0,30
100	0,18
500	0,14
2500	0,10



Archiv-Tray-Box

Für max. 60 CD-/CD-ROM-Archiv-Trays oder max. 22 CD-/CD-ROM-Behälter, mit Deckel und Metallschloss, Polystyrol, grau/transparent, B 165 mm, H 150 mm, T 365 mm

ekz.-Nr.	EUR/Stück
A8015772	24,80



Karteitrog

Passend für die meisten Schreibtischschubladen, auch geeignet zur Archivierung/Aufbewahrung von Discs, rutschfeste möbelschonende GummifüÙe bieten einen sicheren Stand, für 1300 Karten, inkl. 2 Stützplatten mit Sichtreitern, Kunststoff, Polystyrol (PS), lichtgrau, für Format DIN A6 quer, B 171 mm, H 76 mm, T 346 mm

ekz.-Nr.	EUR/Stück
A8050300	17,90



Drahtständer für CD-/CD-ROM-Registerelemente

Zur Aufnahme von 50 CD-/CD-ROM-Register-elementen, Draht, weißaluminium, B 132 mm, H 95 mm, T 315 mm, mm

ekz.-Nr.	EUR/Stück
A8015820	14,80



CD-/CD-ROM-Archiv-Tray

Abheftbar oder zur Aufbewahrung in Archiv-Tray-Box oder Schubladen, 2 Trays entsprechen dem Volumen eines CD-/CD-ROM-Behälters, für 1 CD-/CD-ROM, Polystyrol, blau, B 125 mm, H 145 mm, 1 Packung = 10 Stück

ekz.-Nr.	EUR/Einheit
A8015556	

Menge ab	EUR/Einheit
1	14,65
20	14,15
40	13,15



Karteitrog

Passend für die meisten Schreibtischschubladen, auch geeignet zur Archivierung/Aufbewahrung von Discs, rutschfeste möbelschonende GummifüÙe bieten einen sicheren Stand, für 800 Karten, inkl. 1 Stützplatte mit Sichtreiter, Kunststoff, Polystyrol (PS), lichtgrau, für Format DIN A6 quer, B 171 mm, H 77 mm, T 235 mm

ekz.-Nr.	EUR/Stück
A8050303	15,00

CD-/CD-ROM-Registerelement

Zum Archivieren in Drahtständer Artikel A8015820 und Medienschränken, zum Aufklipsen von 1 CD-/CD-ROM, Kunststoff, transparent, B 155 mm, H 155 mm

ekz.-Nr.	EUR/Stück
A8015507	

Menge ab	EUR/Stück
1	1,65
200	1,20
400	1,50



Stützplatte

Für Karteitroe und -kästen, Kunststoff, Polystyrol (PS), lichtgrau, für Format DIN A6 quer, B 164 mm, H 110 mm

ekz.-Nr.	EUR/Stück
A8050306	2,25



Sichtreiter

Zum Beschriften von Stützplatten, inkl. Papierschilder, Hart-PVC, transparent, B 34 mm, H 25 mm

ekz.-Nr.	EUR/Stück
A8050307	0,90



Media-Boxen – für mehrteilige Hörbücher

Oftmals werden Hörbücher in unhandlichen und empfindlichen Originalverpackungen geliefert. Durch die Einarbeitung Ihrer Nonbooks in Media-Boxen erhalten Sie ansprechende, robuste und bewährte Verpackungen und Sie gewinnen viel Platz zurück! So bekommen Sie die Präsentation und Ausleihe von bis zu 30-teiligen Medien spielend in den Griff. Eingearbeitet sind die Medien mit wenigen Handgriffen. Die Media-Boxen gibt es in vier Größen: Für jeweils bis zu 8, 14, 24 oder 30 Discs. Um Ihnen die Möglichkeit der individuellen Bestückung zu geben, sind die CD-Taschen mit Vlies und Abhefrand nicht automatisch im Lieferumfang der Media-Boxen enthalten. Bitte denken Sie daran, die entsprechende Anzahl davon mitzubestellen.

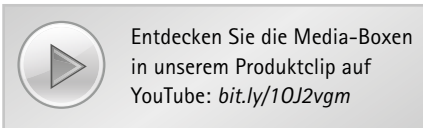

Verwenden der Originaleinleger

Die Einleger aus den Originalverpackungen können Sie wie folgt einarbeiten: Schneiden Sie aus DIN-A3-Papier Einleger in der entsprechenden Größe zu. Die Originaleinleger kleben Sie mit den doppelseitig selbstklebenden Pads auf den Papierzuschnitt und legen diesen unter der Klarsichtfolie ein. So können keine Einzelteile unter der Folie herausfallen, und die Media-Boxen erhalten eine einheitliche Optik.

Media-Box

Für max. 8 Discs in 4 Taschen, Polypropylen, mit Klarsichtschutz für Cover, ohne CD-/DVD-Taschen, transparent, B 163 mm, H 139 mm, T 16 mm

ekz.-Nr. Varianten

A8016525

Menge ab	EUR/Stück
1	2,29
30	2,09
120	2,00
240	1,95

Media-Box

Für max. 14 Discs in 7 Taschen, Polypropylen, mit Klarsichtschutz für Cover, ohne CD-/DVD-Taschen, transparent, B 163 mm, H 139 mm, T 28 mm

ekz.-Nr. Varianten

A8016547

Menge ab	EUR/Stück
1	1,82
20	1,63
80	1,56
100	1,49

Media-Box

Für max. 24 Discs in 12 Taschen, Polypropylen, mit Klarsichtschutz für Cover, ohne CD-/DVD-Taschen, transparent, B 163 mm, H 139 mm, T 42 mm

ekz.-Nr. Varianten

A8016503

Menge ab	EUR/Stück
1	4,15
20	4,03
80	3,95
100	3,89



CD-/DVD-Taschen

Für 2 Discs, zum Abheften in Media-Boxen und Ringmappen, doppelseitig, PP-Folie, mit Schutzvlies und Abhefrand, transparent, B 142 mm, H 124 mm,

1 Packung = 50 Stück

ekz.-Nr.

A8016595

Menge ab	EUR/Einheit
1	11,40
7	10,35
20	9,75
40	9,05



Doppelseitig selbstklebende Pads

Zur Fixierung von Einlegern, mit Anfasslasche, eine Seite permanent klebend, die andere Seite mit ablösbarem Kleber, Durchmesser 30 mm, transparent

ekz.-Nr.	Varianten	EUR/Einheit
A8016504	1 Packung = 500 Stück	30,25
A8016505	1 Rolle = 4000 Stück	201,90



Box für Medienpakete

Besonders geeignet für CD-ROMs und Begleitmaterial, Sprachkurse, Bücher/Schriften in Verbindung mit CDs/CD-ROMs oder DVDs, Inhalt sichtbar, kratzunempfindlich durch einseitig gerippte Oberfläche außen, stoß- und schlagfest, antistatisch und abwaschbar, umweltfreundlich, cadmiumfrei, rundum geschlossene Klappkassette mit einem Steckverschluss.

Box für Medienpakete

Polypropylen, transparent, B 160 mm, H 150 mm, FH 40 mm
ekz.-Nr. A8016363

Menge ab	EUR/Stück
1	9,05
50	8,55
100	8,35
200	8,15

Box für Medienpakete

Polypropylen, transparent, B 190 mm, H 260 mm, FH 30 mm
ekz.-Nr. A8016330

Menge ab	EUR/Stück
1	9,05
60	8,55
120	8,35
210	8,15

Box für Medienpakete

Polypropylen, transparent, B 235 mm, H 320 mm, FH 30 mm
ekz.-Nr. A8017836

Menge ab	EUR/Stück
1	9,05
44	8,55
110	8,35
198	8,15

Box für Medienpakete

Polypropylen, transparent, B 160 mm, H 220 mm, FH 40 mm
ekz.-Nr. A8016352

Menge ab	EUR/Stück
1	9,05
38	8,55
114	8,35
190	8,15

Box für Medienpakete

Polypropylen, transparent, B 210 mm, H 250 mm, FH 50 mm
ekz.-Nr. A8017803

Menge ab	EUR/Stück
1	9,05
38	8,55
95	8,35
190	8,15

Box für Medienpakete

Polypropylen, transparent, B 240 mm, H 325 mm, FH 40 mm
ekz.-Nr. A8016317

Menge ab	EUR/Stück
1	9,05
48	8,55
96	8,35
192	8,15



Box für Medienpakete

Für Mischmedien, wie zum Beispiel Sprachkurse oder Bücher mit CD-Beilagen, kratzunempfindlich, sowie stoß- und schlagfest, für Format DIN A4, Klappe mit Steckverschluss, Polypropylen, milchig transparent, B 235 mm, H 320 mm, FH 18 mm
ekz.-Nr. A8016396

Menge ab	EUR/Stück
1	8,60
20	8,15
40	7,90
100	7,75



Transportkoffer

Zur sicheren Aufbewahrung und Ausleihe von Medien und E-Readern, Polypropylen, transparent, B 245 mm, H 210 mm, T 50 mm, B innen 240 mm, H innen 170 mm, T innen 42 mm
ekz.-Nr. A8017789

EUR/Stück 14,95

Transportkoffer

Zur sicheren Aufbewahrung und Ausleihe von Medien und E-Readern, Überformat A4, Polypropylen, transparent, B 385 mm, H 330 mm, T 85 mm, B innen 375 mm, H innen 265 mm, T innen 80 mm
ekz.-Nr. A8017778

EUR/Stück 30,70



Koffereinsatz

Passend für Transportkoffer Artikelnr. A8017789, 3-teilig mit Rasterstanzung, für die optimale Größenanpassung für jeden E-Reader, Schaumstoff, dunkelgrau
ekz.-Nr. A8017790

EUR/Stück 14,55



Sammelmappe A5

Geeignet für Notenhäfte und lose Blätter, mit Dehnfalte und Klettverschluss, Polypropylen, milchig transparent, für Format DIN A5, B 260 mm, H 185 mm, FH 30 mm, 1 Packung = 10 Stück

ekz.-Nr.

A8011366

Menge ab	EUR/Einheit
1	19,80
5	16,95
10	14,75

Sammelmappe A4

Geeignet für Notenhäfte und lose Blätter, mit Dehnfalte und Klettverschluss, Polypropylen, milchig transparent, für Format DIN A4, B 330 mm, H 260 mm, FH 30 mm, 1 Packung = 10 Stück

ekz.-Nr.

A8011367

Menge ab	EUR/Einheit
1	26,80
5	23,35
10	20,35



Sammelmappe

Geeignet für Notenhäfte und lose Blätter, abwaschbar, kratzunempfindlich, sowie stoß- und schlagfest, mit schwarzem Druckknopfverschluss, Polypropylen, transparent, B 240 mm, H 320 mm, FH 8 mm

ekz.-Nr.

A8011365

Menge ab	EUR/Stück
1	5,95
100	5,76
200	5,56



Anwendungsbeispiel

Sammelbox

Geeignet für Kamishibai- Bildkarten, Zeichnungen und Dokumente, maximale Füllhöhe 10 mm, Klappe mit Steckverschluss, Polypropylen, milchig transparent, B 425 mm, H 300 mm, FH 10 mm

ekz.-Nr.

A8011358

EUR/Stück

5,95



Media-Box

Für die Aufbewahrung/Ausleihe von z. B. E-Readern, mit Klarsichtfolie für Einleger, Polypropylen, transparent, B 136 mm, H 189 mm, T 21 mm

ekz.-Nr.

A8017514

Menge ab	EUR/Stück
1	2,40
5	2,26
10	2,06
20	1,96

Einsatz für Media-Box

Passend für Media-Box Artikelnr. A8017514, PUR-Schaumstoff, schwer entflammbar B1, anthrazit, B 130 mm, H 185 mm

ekz.-Nr.

A8017525

EUR/Stück

1,95



Medien-Koffer

Stabiler Ausleihkoffer für Mischmedien, mit Klarsichtfenster, auch als Werbeträger für die Bibliothek mit Aufklebern oder Klebeschriften beschriftbar.

Medien-Koffer

Geeignet für Format DIN A5, Polypropylen, schlagzäh, transparent, B 240 mm, H 210 mm, T 46 mm, B innen 225 mm, H innen 155 mm, T innen 41 mm

ekz.-Nr.

A8017002

Menge ab	EUR/Stück
1	6,05
26	5,45
78	4,90

Medien-Koffer

Geeignet für Format DIN A4, Polypropylen, schlagzäh, transparent, B 325 mm, H 275 mm, T 60 mm, B innen 310 mm, H innen 215 mm, T innen 55 mm

ekz.-Nr.

A8017013

Menge ab	EUR/Stück
1	8,60
20	8,10
60	7,55

Medien-Koffer

Polypropylen, schlagzäh, transparent, B 410 mm, H 330 mm, T 100 mm, B innen 390 mm, H innen 260 mm, T innen 90 mm

ekz.-Nr.

A8017024

Menge ab	EUR/Stück
1	14,00
8	13,25
24	12,65



CD-Box

Für 1 Disc mit Klarsichtfolie für Einleger, Polypropylen, transparent, B 138 mm, H 125 mm, T 9 mm

ekz.-Nr.

A8015510

Menge ab	EUR/Stück
1	0,85
50	0,72
100	0,62
200	0,61
400	0,59

CD-Box

Für 2 Discs mit Klarsichtfolie für Einleger, Polypropylen, transparent, B 138 mm, H 125 mm, T 9 mm

ekz.-Nr.

A8015511

Menge ab	EUR/Stück
1	0,89
50	0,75
100	0,69
200	0,63
400	0,61



CD-Slim-Box

Für 1 CD/CD-ROM, weitgehend stoß- und bruchfest, im Deckel kann ein Booklet eingeschoben werden, Polypropylen, transparent, B 128 mm, H 125 mm, T 5,2 mm

ekz.-Nr.

A8017624

Menge ab	EUR/Stück
1	0,71
50	0,59
100	0,53
200	0,49
400	0,43



CD-/CD-ROM-Leerbehälter

Tray aus Polystyrol transparent, für 1 CD/CD-ROM, Polypropylen, weitgehend stoß- und bruchfest, transparent, B 142 mm, H 124 mm, T 10 mm

ekz.-Nr.

A8015531

Menge ab	EUR/Stück
1	0,90
50	0,76
100	0,66
200	0,61
400	0,56



CD-/CD-ROM-/DVD-Box VARIOPAC

Zur übersichtlichen, platzsparenden und bequemen Handhabung, schwebendes Archivierungssystem (Hebel drücken und Disc entnehmen), 100 % recycelbar, für 1 Disc, Polypropylen, transparent, bruch- und stoßfest, farbige Funktionsteile, blau, B 143 mm, H 127 mm, T 6 mm

ekz.-Nr.	Varianten	EUR/Stück
A8090305	blau	1,00
A8090316	orange	1,00
A8090327	rot	1,00
A8090338	schwarz	1,00



CD-/CD-ROM-Leerbehälter

Für 1 Disc, Polystyrol, glasklar, B 142 mm, H 124 mm, T 10 mm

ekz.-Nr.

A8015448

Menge ab	EUR/Stück
1	0,75
50	0,63
100	0,53
200	0,51
400	0,48



Archivierungs-Clips VARIOPAC

Zum Aufstecken auf die CD-/CD-ROM-/DVD-Box und -Bookletbox, Boxen sind mit dem Clip abheftbar, Polypropylen, blau

ekz.-Nr.	EUR/Stück
A8090373	0,50



CD-/CD-ROM-Leerbehälter ohne Tray

Jewelbox für 1 Disc, Polystyrol, glasklar,
B 142 mm, H 124 mm, T 10 mm
ekz.-Nr.

A8015461

Menge ab	EUR/Stück
1	0,55
50	0,51
100	0,47
200	0,44
400	0,41

Tray für CD-/CD-ROM-Leerbehälter

Passend für CD-/CD-ROM-Leerbehälter
Artikelnr. A8015461, für 1 CD/CD-ROM, Poly-
styrol, glasklar
ekz.-Nr.

A8015161

Menge ab	EUR/Stück
1	0,34
50	0,26
100	0,25
200	0,25
400	0,23

Tray für CD-/CD-ROM-Leerbehälter

Passend für CD-/CD-ROM-Leerbehälter
Artikelnr. A8015461, für 1 CD/CD-ROM, Poly-
styrol, schwarz
ekz.-Nr.

A8015275

Menge ab	EUR/Stück
1	0,34
50	0,26
100	0,25
200	0,24
400	0,23



CD-/CD-ROM-Leerbehälter mit Tray

Jewelbox für 1 Disc, Polystyrol, glasklar/
schwarz, B 142 mm, H 124 mm, T 10 mm
ekz.-Nr.

A8017230

Menge ab	EUR/Stück
1	0,78
50	0,63
100	0,53
200	0,51
400	0,49



CD-/CD-ROM-Leerbehälter mit Tray

Jewelbox, für 2 Discs, Polystyrol, glasklar/
schwarz, B 142 mm, H 124 mm, T 10 mm
ekz.-Nr.

A8017252

Menge ab	EUR/Stück
1	0,91
50	0,85
100	0,78
200	0,74
400	0,69



CD-/CD-ROM-Leerbehälter

Für 3-4 Discs, Polystyrol, glasklar/grau,
B 142 mm, H 124 mm, T 24 mm
ekz.-Nr.

A8015483

Menge ab	EUR/Stück
1	1,15
25	1,01
100	0,96
200	0,95



CD-/CD-ROM-Leerbehälter

Multipack für bis zu 6 Discs, Polystyrol,
B 142 mm, H 124 mm, T 24 mm
ekz.-Nr.

A8015795

Menge ab	EUR/Stück
1	1,20
25	1,08
100	1,04
200	1,01

CD-/CD-ROM-Leerbehälter mit Tray

Jewelbox, für 2 Discs, Polystyrol, Tray in
der Mitte eingesteckt, glasklar, B 142 mm,
H 124 mm, T 10 mm
ekz.-Nr.

A8015737

Menge ab	EUR/Stück
1	0,90
50	0,86
100	0,78
200	0,74
400	0,69

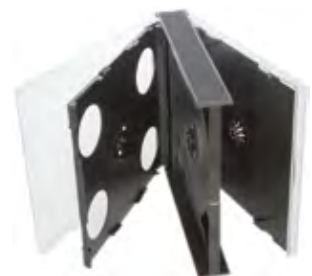

CD-/CD-ROM-Leerbehälter

Lieferung erfolgt in Einzelteilen, Jewelbox,
Multipack für bis zu 5 Discs, Polystyrol, glas-
klar/schwarz, B 142 mm, H 124 mm, T 24 mm
ekz.-Nr. Varianten

A8017286

Menge ab	EUR/Stück
1	1,62
25	1,57
100	1,52
200	1,36



CD-Tray herausnehmen leicht gemacht

Die Entnahme des Trays bei den CD-Jewel-
boxen für eine CD geht ganz einfach, wenn
Sie beim Rückenteil der Box die rechte obere
Ecke mit dem Daumen leicht nach hinten
biegen. Das Tray springt dann an dieser Ecke
nach vorne heraus und es lässt sich dann leicht
entnehmen.

**DVD-Slim-Box**

Für 1 DVD, Polypropylen, mit Klarsichtschutz für Cover, schwarz, B 136 mm, H 191 mm, T 7 mm

ekz.-Nr.

A8016558

Menge ab	EUR/Stück
1	0,45
110	0,42
330	0,37

DVD-Slim-Box

Für 1 DVD, Polypropylen, mit Klarsichtschutz für Cover, transparent-superclear, B 136 mm, H 191 mm, T 7 mm

ekz.-Nr.

A8016560

Menge ab	EUR/Stück
1	0,47
110	0,44
330	0,39

DVD-Slim-Box

Für 2 Discs, Polypropylen, mit Klarsichtschutz für Cover, transparent, B 136 mm, H 191 mm, T 7 mm

ekz.-Nr.

A8016563

Menge ab	EUR/Stück
1	0,57
100	0,48
300	0,43

**DVD-Box**

Jeweils eine Disc-Aufnahme links und rechts gegenüberliegend, für 2 DVDs, Polypropylen, mit Klarsichtschutz für Cover, schwarz, B 136 mm, H 191 mm, T 15 mm

ekz.-Nr. Varianten

A8017270 schwarz

A8017271 transparent

Menge ab	EUR/Stück
1	0,87
50	0,80
100	0,73
300	0,62

**MC-Leerbehälter**

Für 1 MC, Polypropylen, bruch- und stoßfest, mit Pins zur Bandarretierung, milchklar, B 75 mm, H 110 mm

ekz.-Nr.

A8015818

EUR/Stück

1,30

**DVD-Box**

Für 3 Discs, Polypropylen, mit Klarsichtschutz für Cover, schwarz, B 136 mm, H 191 mm, T 15 mm

ekz.-Nr.

A8016617

Menge ab	EUR/Stück
1	0,89
50	0,78
100	0,74

DVD-Box

Für 4 DVDs, Polypropylen, mit Klarsichtschutz für Cover, anthrazit, B 136 mm, H 191 mm, T 15 mm

ekz.-Nr.

A8016628

Menge ab	EUR/Stück
1	1,24
50	1,11
100	1,07

DVD-Box

Für 5 DVDs, Polypropylen, mit Klarsichtschutz für Cover, schwarz, B 136 mm, H 191 mm, T 20 mm

ekz.-Nr.

A8017378

Menge ab	EUR/Stück
1	1,69
50	1,49
100	1,45

DVD-Box

Für 6 DVDs, Polypropylen, mit Klarsichtschutz für Cover, schwarz, B 136 mm, H 191 mm, T 21 mm

ekz.-Nr.

A8016630

Menge ab	EUR/Stück
1	1,64
50	1,45
100	1,42



DVD-Box



Für 8 DVDs, Polypropylen, mit Klarsichtschutz für Cover, schwarz, B 136 mm, H 191 mm, T 26 mm

ekz.-Nr.

A8016803

Menge ab	EUR/Stück
1	1,92
20	1,70
60	1,64

DVD-Box



Für 10 DVDs, Polypropylen, mit Klarsichtschutz für Cover, schwarz, B 135 mm, H 190 mm, T 35 mm

ekz.-Nr.

A8016860

Menge ab	EUR/Stück
1	2,12
20	1,95
60	1,88



DVD-Box



Mit Klarsichtschutz für Cover, mit Disc-Entnahmeknopf, für 1 DVD, Amaray-Box geeignet für Red Tag, Polypropylen, schwarz, B 136 mm, H 191 mm, T 15 mm

ekz.-Nr.

A8016700

Menge ab	EUR/Stück
1	0,81
50	0,74
100	0,66
300	0,57

DVD-Box



Mit Klarsichtschutz für Cover, mit Disc-Entnahmeknopf, für 1 DVD, Amaray-Box geeignet für Red Tag, Polypropylen, transparent, B 136 mm, H 191 mm, T 15 mm

ekz.-Nr.

A8016744

Menge ab	EUR/Stück
1	0,86
50	0,78
100	0,71
300	0,62



DVD-Box Overlap



Durch die versetzte Aufnahme der Discs für RFID-Vollsicherung geeignet, links 2 Bookletklammern, für 2 Discs, Polypropylen, mit Klarsichtschutz für Cover, schwarz, B 136 mm, H 191 mm, T 15 mm

ekz.-Nr.

A8017296

Menge ab	EUR/Stück
1	1,67
50	1,62
100	1,57



DVD-Box Overlap



Durch die versetzte Aufnahme der Discs für RFID-Vollsicherung geeignet, links 2 Bookletklammern, für 3 Discs, Polypropylen, mit Klarsichtschutz für Cover, schwarz, B 136 mm, H 191 mm, T 15 mm

ekz.-Nr.

A8017323

Menge ab	EUR/Stück
1	1,97
50	1,87
100	1,82



DVD-Box



Mit Klarsichtschutz für Cover, für 2 Discs, inkl. Tray, Amaray-Box geeignet für Red Tag, Polypropylen, schwarz, B 136 mm, H 191 mm, T 15 mm

ekz.-Nr.

A8016641

Menge ab	EUR/Stück
1	1,21
50	1,12
100	1,00
300	0,91



Amaray Blu-ray-Box



Für 1 Blu-ray Disc, Amaray-Box geeignet für Red Tag, Polypropylen, mit Klarsichtschutz für Blu-ray-Cover, blau transparent, B 135 mm, H 170 mm, T 15 mm

ekz.-Nr. A8016914

Menge ab	EUR/Stück
1	0,78
50	0,72
100	0,67
200	0,62



Blu-ray-Box Slim



Für 1 Disc, Polypropylen, mit Klarsichtschutz für Blu-ray-Cover, blau transparent, B 135 mm, H 170 mm, T 10 mm

ekz.-Nr. A8017503

Menge ab	EUR/Stück
1	0,56
50	0,53
100	0,45
200	0,43



Ersatzhülle DS

Für 1 Nintendo DS Spiel, Kunststoff PP, mit Klarsichtschutz für Nintendo DS-Cover, transparent, B 136 mm, H 124 mm, T 19 mm

ekz.-Nr. A8014925 EUR/Stück 3,15



Speicherartenhülle

Kann z. B. in eine CD-Box oder Media-Box eingeklebt werden für 1 Speicherkarte oder 1 Nintendo DS Spiel, Polypropylen-Folie, selbstklebend, transparent, B 52 mm, H 58 mm, 1 Packung = 100 Stück

ekz.-Nr. A8014903

Menge ab	EUR/Einheit
1	25,30
2	24,65
5	23,40



Amaray Blu-ray-Box



Für 2 Blu-ray Discs, Amaray-Box geeignet für Red Tag, Polypropylen, mit Klarsichtschutz für Blu-ray-Cover, blau transparent, B 135 mm, H 170 mm, T 15 mm

ekz.-Nr. A8016925

Menge ab	EUR/Stück
1	1,19
50	1,11
100	1,04
200	0,99



Blu-ray-Box



Für 2 Discs, Polypropylen, mit Klarsichtschutz für Blu-ray-Cover, blau transparent, B 135 mm, H 170 mm, T 11 mm

ekz.-Nr. A8017536

Menge ab	EUR/Stück
1	0,61
50	0,56
100	0,50
200	0,48



Ersatzhülle Switch

Passend für 1 Nintendo Switch Spiel, mit Fach für 1 Speichermedium und 2 Booklet-Klammern, Polypropylen, mit Klarsichtschutz für Cover, transparent, B 169 mm, H 103 mm, T 10 mm

ekz.-Nr. A8014940 Varianten

Menge ab	EUR/Stück
1	1,05
100	1,00
500	0,91



Tray für Amaray Blu-ray-Box



Blau
ekz.-Nr. Varianten
A8016927 für 1 Disc
A8016928 für 2 Discs

Menge ab	EUR/Stück
1	0,40
50	0,39
100	0,37



Anwendungsbeispiel

Schutzhülle für Landkarten

Praktisch zum Aufbewahren und Präsentieren. Mit der Schutzhülle bleiben Landkarten in Form und sehen lange attraktiv aus, schmale Seite offen, W-PVC, transparent, B 148 mm, H 278 mm

ekz.-Nr.

A8011988

Menge ab	EUR/Stück
1	2,30
100	1,85
200	1,45
500	0,95
1000	0,85



Belegdrucker Star

In Bibliotheken sind sie an der Ausleihtheke unverzichtbar, aber nicht netzwerkfähig. Das Wechseln der Papierrollen geht ganz einfach. Die bewährte Technologie sorgt für schnelle Ausdrücke – mit und ohne Logo – und ist dabei besonders geräuscharm, mit Abscheider, für Papierbreite 80 mm, inkl. Netzteil und USB-Datenkabel

ekz.-Nr.

Varianten

EUR/Stück

A8092824 grau

403,90

A8092825 schwarz

403,90



Thermopapier für Belegdrucker

Mindestabnahmemenge 10 Rollen, BPA-frei nach neuer EU-Verordnung, weiß, Länge 78 m, B 80 mm

ekz.-Nr.

A8092831

Menge ab	EUR/Stück
10	2,85
45	2,70
90	2,60
495	2,05



Thermopapier für Belegdrucker

Beständig gegen Umwelteinflüsse wie Sonnenlicht oder Feuchtigkeit, für den direkten Lebensmittelkontakt zugelassen, umweltfreundliches Material ohne chemische Entwickler, Blue4est, graublau, Länge 76 m, B 80 mm

ekz.-Nr.

A8092835

Menge ab	EUR/Stück
1	3,20
40	2,60



Motive zum Schmuzzeln für Ihre Ausweise
 Mit diesen fröhlichen Figuren können wir auch Ihre Ausweise gestalten. Dazu stehen jeweils drei Motive „Muskeltiere“ von Ute Krause sowie „Kokosnuss“ von Ingo Siegner zur Verfügung, für die wir die Nutzungsrechte vom cbj Verlag erhalten haben.



Scanner

Geeignet für alle gängigen Barcode-Typen, unabhängig von der verwendeten Bibliothekssoftware. Einfache Bedienbarkeit, für den Langzeiteinsatz, Lesebreite bis zu 120 mm, Apple Geräte nicht geeignet, robust durch sturzgeschütztes Gehäuse (bis zu einer Fallhöhe von 1,5 m), mit USB-Anschluss

ekz.-Nr.	Varianten	EUR/Stück
A8092851-0001	beige	161,50
A8092851-0002	schwarz	161,50



Funkscanner

Funkreichweite bis zu 100 m und Lesebreite von 10 mm bis zu 200 mm. Der niedrige Stromverbrauch ermöglicht ein stundenlanges Arbeiten ohne aufzuladen. Barcodes können von Smartphones und Tablets gelesen werden, auch für Apple-Geräte (iOS) geeignet. Inkl. Fuzzy-Decodierung – dadurch können auch schlecht lesbare, teilweise zerstörte Barcodes noch eingelesen werden. Sturzgeschütztes Gehäuse (bis zu einer Fallhöhe von 1,8 m), bestehend aus Handgerät F780BT, Ladestation mit Netzteil und USB-Kabel

ekz.-Nr.	Varianten
A8092850-0001	grau
A8092850-0002	schwarz

Menge ab	EUR/Stück
1	342,90
5	322,70



Sicherungsmanschette für Barcode-Scanner

Zur Aktivierung/Deaktivierung von kontaktentwertbaren Sicherheitsetiketten, die Sicherungsmanschette wird individuell an den Scanner angepasst.

Auf Anfrage



Barcode-Scanner

Bibliotheken brauchen für die elektronische Verbuchung entsprechende Lesegeräte. Diese Scanner dienen dazu, die Barcode-Etiketten schnell und einfach zu identifizieren.

Das zeichnet die Barcode-Scanner aus:

- Für alle gängigen Barcode-Typen
- Diverse Anschlussmöglichkeiten
- Unabhängig von der verwendeten Bibliothekssoftware
- Robust und für den Langzeiteinsatz geeignet



Muskeltiere Motiv 3



Muskeltiere Motiv 2



Muskeltiere Motiv 1



Kokosnuss Motiv 1



Kokosnuss Motiv 2



Kokosnuss Motiv 3



Polybagkarte® easy

Für den Bedarf an kleinen Mengen entwickelt. Materialqualität und äußeres Erscheinungsbild entsprechen der Polybagkarte®. Die Herstellung der Polybagkarte® easy ermöglicht es, kleine Auflagen in vorgegebenem Layout mit variablen Textzeilen und Barcode günstig anzubieten. Sie wird einfarbig schwarz bedruckt. Polyester, weiß, 0,7 mm stark, B 86 mm, H 54 mm
100 bis 1000 Stück
ekz.-Nr. **EUR/Einheit**
A74000168 **Auf Anfrage**



Individuelle Benutzerausweise

Als Visitenkarte Ihrer Bibliothek ist ein attraktiver Benutzerausweis ein entscheidender Imagegewinn und gleichzeitig für die Verbuchung unverzichtbar. Benutzerausweise im Scheckkartenformat leisten seit Jahren hervorragende Dienste in Bibliotheken.

Das zeichnet die Ausweise aus:

- Individuelle Gestaltung
- Vorder- und Rückseitendruck, ein- oder mehrfarbig
- Hohe Elastizität und Biegsamkeit
- Feuchtigkeitsbeständig
- Scheckkartenformat B 86 mm, H 54 mm
- Umweltfreundlich und recycelbar
- Bruch- und wasserfest
- Barcode abriebgeschützt unter Laminat

Gestaltung

Für die Produktion Ihrer Karten benötigen wir druckfertige Daten. Ob standardisierte oder individuelle Lösungen – entscheiden Sie selbst: Sie können das Layout selbst erstellen und uns nur die druckfertigen Daten liefern oder wir übernehmen die Gestaltung komplett für Sie. Fordern Sie unser Informationspaket mit Musterkarten an:
Team Service und Vertrieb Bibliotheksausstattung, Telefon +49 7121 144-420, bibliotheksausstattung@ekz.de



PVC-Karte

PVC, weiß, 0,7 mm stark, B 86 mm, H 54 mm
Ab 1000 Stück
ekz.-Nr. **EUR/Einheit**
A74000400 **Auf Anfrage**

PVC-Karte® RFID

Auf den RFID-Benutzerausweisen sind, wie auch bei den Medien, keine datenschutz-relevanten Informationen gespeichert. Auf Wunsch liefern wir die RFID-Benutzerausweise fix und fertig programmiert im individuellen Layout Ihrer Bibliothek, auch mit SLI- oder Mifare-Chip. PVC, weiß, 0,7 mm stark, mit integriertem RFID-Chip, B 86 mm, H 54 mm
Ab 1000 Stück
ekz.-Nr. **EUR/Einheit**
A74000500 **Auf Anfrage**



Polybagkarte® light

Polyester, weiß, 0,48 mm stark, B 86 mm, H 54 mm
Ab 1000 Stück
ekz.-Nr. **EUR/Einheit**
A74000010 **Auf Anfrage**

Polybagkarte® classic

Polyester, weiß, 0,7 mm stark, B 86 mm, H 54 mm
Ab 1000 Stück
ekz.-Nr. **EUR/Einheit**
A74000003 **Auf Anfrage**



Polybagkarten® sind auch mit Folienschutz erhältlich.



Standard-Sicherungsetiketten

Inkl. Text, Barcode und rundumflächigem Laminat, B 110 mm, H 24 mm, Mindestabnahmemenge 1000 Stück

ekz.-Nr.	EUR/Einheit
A74000250	Auf Anfrage



CD-/CD-ROM-/DVD-Sicherungsetiketten

Inkl. Text, Barcode und rundumflächigem Laminat, B 106 mm, H 97 mm, Mindestabnahmemenge 250 Stück

ekz.-Nr.	EUR/Einheit
A74000260	Auf Anfrage



Sicherungsstreifen

Distanzwertbarer Sicherungsstreifen zur Einbringung in den Buchrücken, beidseitig klebend, Länge des Sicherungsstreifens 165 mm, Gesamtlänge 320 mm, Mindestabnahmemenge 1000 Stück

ekz.-Nr.	EUR/Einheit
A74000220	Auf Anfrage



Aufbringhilfe

Für CD-Sicherungsetiketten, Edelstahl, grau, Durchmesser 15 mm, H 15 mm

ekz.-Nr.	EUR/Stück
A8092830	11,00

Sicherungsetiketten – Vorzüge und Qualitäten

- Der verdeckt angebrachte Sicherungsstreifen, der Barcode sowie die Eigentumskezeichnung sind in einem Etikett integriert.
- Diese Kombination ermöglicht das Verbuchen sowie Aktivieren/ Deaktivieren der Sicherung in einem Arbeitsgang, an einem Arbeitsplatz, mit einem Lesegerät.
- Die kratzfesteste, temperaturbeständige, transparente Folie schützt den Barcode und dient gleichzeitig dazu, die Sicherheit zu erhöhen.

Die Etiketten werden, falls nicht ausdrücklich anders gewünscht, immer mit aktivem Sicherungsstreifen geliefert.

Die ekz übernimmt für Folgeschäden des Einsatzes der CD-/CD-ROM- und DVD-Sicherungsetiketten keine Haftung.



Standard-Transponderetikett

Inkl. NXP I*Code SLI-X für Bücher, Videos, MCs, ohne Aufdruck, Papier weiß, B 80 mm, H 50 mm, 1 Rolle = 1500 Stück

ekz.-Nr. EUR/Einheit
A74000060 Auf Anfrage



Standard-Transponderetikett

Inkl. NXP I*Code SLI-X für Bücher, Videos, MCs, ohne Aufdruck, PET-Folie transparent, B 80 mm, H 50 mm, 1 Rolle = 1500 Stück

ekz.-Nr. EUR/Einheit
A74000181 Auf Anfrage



Standard-Transponderetikett Small

Inkl. NXP I*Code SLI-X für Etikettierung auf engstem Raum, z. B. bei Notenblättern, Bilderbüchern und Benutzerausweisen, ohne Aufdruck, transparent, B 36 mm, H 18 mm 1 Rolle = 2500 Stück

ekz.-Nr. EUR/Einheit
A74000208 Auf Anfrage



Dummy Standard-Transponderetikett

Ohne Aufdruck, Papier weiß, B 80 mm, H 50 mm, 1 Rolle = 2000 Stück

ekz.-Nr. EUR/Einheit
A74000065 Auf Anfrage

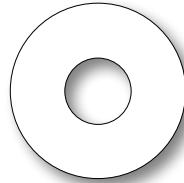

CD-Transponder-Ringetikett

Inkl. NXP I*Code SLI-X für CDs, CD-ROMs und 1-seitig bespielte DVDs, ohne Aufdruck, Papier weiß, Durchmesser 40 mm, 1 Rolle = 2000 Stück

ekz.-Nr. EUR/Einheit
A74000239 Auf Anfrage



Sting Ray

CD-Transponder-Ringetikett mit großflächiger Antenne zur bestmöglichen Erkennung (Booster- und CD-Etikett in einem), inkl. NXP I*Code SLI-X für CDs, CD-ROMs und 1-seitig bespielte DVDs, ohne Aufdruck, PP-Folie transparent, Durchmesser 108 mm 1 Rolle = 1000 Stück

Mindestabnahmemenge 500 Stück
ekz.-Nr. EUR/Einheit
A74000233 Auf Anfrage



Markierungsfolie für RFID-Antenne

Zum Kennzeichnen der Verbuchungsfläche der RFID-Antenne an der Theke, als Folienrahmen 15 mm breit, übertragungsfähig zum Aufkleben, selbstklebende Folie, dunkelgrau, B 280 mm, H 260 mm

ekz.-Nr. EUR/Stück
A8026983 13,10

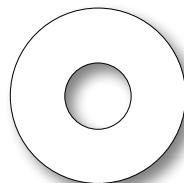

Dummy CD-Transponder-Ringetikett

Rückseite mit aufgedruckter Dummy-Antenne, ohne Aufdruck, Papier weiß, Durchmesser 40 mm, 1 Rolle = 2000 Stück

ekz.-Nr. EUR/Einheit
A74000238 Auf Anfrage



Weitere Etiketten und Bedruckung auf Anfrage möglich.

Strichcode-Etiketten finden Sie auf Seite 122.





Anmeldekarten

Unterlage für die Benutzerkartei, zur Anerkennung der Benutzerordnung der Bibliothek, Spezialkarton 190 g, weiß, B 125 mm, H 75 mm, IB-Format,
1 Packung = 300 Stück

ekz.-Nr.	EUR/Einheit
A8067624	13,40

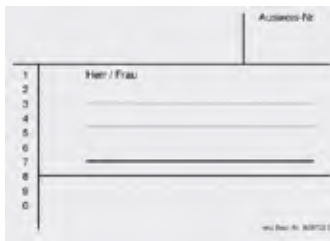

Benutzerausweise

Zur Ausleihkontrolle bei Verbuchungsverfahren ohne Lesekarte, Spezialkarton 190 g, weiß, B 105 mm, H 74 mm, DIN A7 quer,
1 Packung = 300 Stück

ekz.-Nr.	EUR/Einheit
A8067023	14,90

Klarsichthüllen

Passend für Benutzerausweise Format DIN A7, Polypropylen-Folie, transparent,
1 Packung = 100 Stück

ekz.-Nr.	EUR/Einheit
A8067034	17,70



Verpflichtungskarten

Als Anmelde- und Erklärungskarte des Bibliotheksbenutzers, zur Anerkennung der Benutzungsordnung, als Unterlage für die Benutzerkartei, Spezialkarton 190 g, naturfarbig, B 105 mm, H 148 mm, DIN A6 hoch,
1 Packung = 100 Stück

ekz.-Nr.	EUR/Einheit
A8067646	21,90



Klappkarten für Benutzer

Als Unterlage für die Ausleihkontrolle bei manuellen Verbuchungsverfahren, als Nachweis ausgeliehener Bücher, DIN A6 oben gefalzt, Spezialkarton 190 g, naturfarbig, B 105 mm, H 148 mm, DIN A6 hoch,
1 Packung = 100 Stück

ekz.-Nr.	EUR/Einheit
A8067635	23,90



Einklebehülle für Benutzerausweise

Dauerhafter Schutz für selbst erstellte Benutzerausweise. Der Ausweis wird auf den Kartoneinleger gedruckt und anschließend mit der Spezialfolie laminiert – ganz ohne Laminiergerät, selbstklebende Spezialfolie, transparent, reißfest, wasserabweisend, fälschungssicher, inkl. 12 Blanko-Papierbogen, weiß, DIN A4 mit je 10 Karten 48 x 79 mm, B 86 mm, H 54 mm,
1 Packung = 100 Stück

ekz.-Nr.	EUR/Einheit
A8067935	26,05



Mahnkarten "Nicht vergessen"

Mit dieser Karte können auch mehrfache Mahnungen abgedeckt werden, in dem man einfach auf den Unterstrich handschriftlich die Zahl 1 oder 2 einsetzt, beidseitig bedruckt, Papier 170 g, blau, B 148 mm, H 105 mm, DIN A6 quer,
1 Packung = 50 Stück

ekz.-Nr.	EUR/Einheit
A8067404	4,15

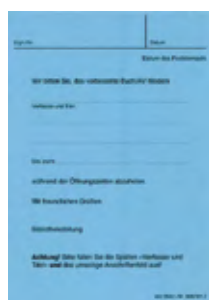

Vorbestellkarten

Unterlage für eine Vorbestellkartei und zur Mitteilung, dass das vorbestellte Buch abgeholt werden kann, Karteikarton 170 g, blau, B 105 mm, H 148 mm, DIN A6 hoch,
1 Packung = 300 Stück

ekz.-Nr.	EUR/Einheit
A8067612	25,95



Karteitrog

Passend für die meisten Schreibtischschubladen, auch geeignet zur Archivierung/Aufbewahrung von Discs, rutschfeste möbelschonende GummifüÙe bieten einen sicheren Stand, für 800 Karten, inkl. 1 Stützplatte mit Sichtreiter, Kunststoff, Polystyrol (PS), lichtgrau, für Format DIN A6 quer, B 171 mm, H 77 mm, T 235 mm

ekz.-Nr.	EUR/Stück
A8050303	15,00



Karteikasten

Das Unterteil kann platzsparend in den Deckel gestellt werden, mit großem Beschriftungsfeld, rutschfeste möbelschonende GummifüÙe bieten sicheren Stand, für 1300 Karten, inkl. 2 Stützplatten mit Sichtreitern, Kunststoff, Polystyrol (PS), lichtgrau, für Format DIN A6 quer, B 177 mm, H 140 mm, T 360 mm

ekz.-Nr.	EUR/Stück
A8050302	31,15



Stützplatte

Für Karteitröge und -kästen, Kunststoff, Polystyrol (PS), lichtgrau, für Format DIN A6 quer, B 164 mm, H 110 mm

ekz.-Nr.	EUR/Stück
A8050306	2,25



Karteitrog

Passend für die meisten Schreibtischschubladen, auch geeignet zur Archivierung/Aufbewahrung von Discs, rutschfeste möbelschonende GummifüÙe bieten einen sicheren Stand, für 1300 Karten, inkl. 2 Stützplatten mit Sichtreitern, Kunststoff, Polystyrol (PS), lichtgrau, für Format DIN A6 quer, B 171 mm, H 76 mm, T 346 mm

ekz.-Nr.	EUR/Stück
A8050300	17,90



Karteikasten

Das Unterteil kann platzsparend in den Deckel gestellt werden, mit großem Beschriftungsfeld, rutschfeste möbelschonende GummifüÙe bieten sicheren Stand, für 800 Karten, inkl. 1 Stützplatte mit Sichtreiter, Kunststoff, Polystyrol (PS), lichtgrau, für Format DIN A6 quer, B 176 mm, H 140 mm, T 248 mm

ekz.-Nr.	EUR/Stück
A8050304	24,60



Stützplatte

Für Karteitröge und -kästen, Kunststoff, Polystyrol (PS), lichtgrau, für Format DIN A6 hoch, B 122 mm, H 154 mm

ekz.-Nr.	EUR/Stück
A8050305	2,55



Karteitrog

Passend für die meisten Schreibtischschubladen, rutschfeste möbelschonende GummifüÙe bieten einen sicheren Stand, für 1300 Karten, inkl. 2 Stützplatten mit Sichtreitern, Kunststoff, Polystyrol (PS), lichtgrau, für Format DIN A6 hoch, B 127 mm, H 65 mm, T 346 mm

ekz.-Nr.	EUR/Stück
A8050301	20,35



Sichtreiter

Zum Beschriften von Stützplatten, inkl. Papierschilder, Hart-PVC, transparent, B 34 mm, H 25 mm

ekz.-Nr.	EUR/Stück
A8050307	0,90



Leitkarte DIN A6 hoch

Mit 60 mm-Fenstertaben, ohne Lochung, PVC, mit eingeschweißter Pappe 2 mm, braun, B 105 mm, H 148 mm, 1 Packung = 50 Stück

ekz.-Nr.	EUR/Einheit
A8056618	30,80



Viertel-Katalogkarten IB

Speziell geeignet für Laser- und Tintenstrahldrucker sowie Kopierverfahren, mit Stegperforation längs, Offsetkarton 160 g, blanko, weiß, B 125 mm, H 75 mm,
1 Packung = 250 Blatt (1000 Stück)

ekz.-Nr.	Varianten	EUR/Einheit
A8061272	mit Flachstangenlochung	63,90
A8061283	mit Rundstangenlochung	63,90
A8061294	ohne Lochung	63,90

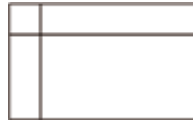

Katalogkarten IB mit schwarzen Randlinien

Spezialkarton 190 g, weiß, B 125 mm, H 75 mm,
1 Packung = 300 Stück

ekz.-Nr.	Varianten	EUR/Einheit
A8061064	ohne Lochung	27,60
A8061075	mit Flachstangenlochung	29,90
A8061086	mit Rundstangenlochung	29,90

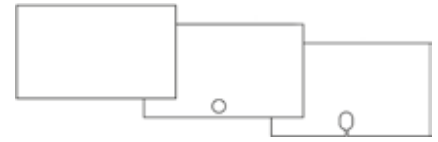

Katalogkarten IB ohne Aufdruck

Spezialkarton 190 g, weiß, B 125 mm, H 75 mm,
1 Packung = 300 Stück

ekz.-Nr.	Varianten	EUR/Einheit
A8060810	ohne Lochung	14,80
A8060821	mit Flachstangenlochung	16,55
A8060832	mit Rundstangenlochung	16,55



Datumsstempel

Gummibänderstempel

ekz.-Nr.	EUR/Stück
A8069013	9,05



Powerbank

Mit Slogan "Bibliothek. Mehr als Du denkst.", 3000 mAh, mit integriertem Kabel, Typ C, geeignet für den Betrieb von Smartphones, Ausgangsstrom DC 5 V/1 A, Kunststoff, schwarz, B 54 mm, H 102 mm, T 23 mm

ekz.-Nr.	EUR/Stück
A8070511	15,05



Tischständer für Tablets und Smartphones

Lesen, arbeiten und schreiben auf dem Smartphone oder Tablet im ergonomisch perfekten Winkel – das ermöglicht dieser Tischständer. Gummielemente sorgen für einen sicheren Halt der Geräte. Die E-Geräte können sowohl im Hoch- als auch im Querformat aufgestellt werden. Die Innenschale eignet sich für die Aufbewahrung von Schlüsseln, Münzen oder anderen Kleinutensilien, 360° drehbar, Kunststoff ABS, schwarz, B 108 mm, H 49 mm, T 125 mm

ekz.-Nr.	EUR/Stück
A8092567	20,00



USB-Stick 32 GB

Schutz durch drehbaren Bügel, mit Slogan "Bibliothek. Mehr als Du denkst.", GEMA-Gebühren wurden abgeführt, Metall/Kunststoff, silber/weiß, B 20 mm, H 11 mm, T 59 mm

ekz.-Nr.	EUR/Stück
A8070510	9,90

Lade-/Synchronisierungskabinett Universal

Immer häufiger sind Tablets in Bibliotheken im Einsatz, daher sind praktische und sichere Aufbewahrungsmöglichkeiten wichtig. Mit dem Lade- und Synchronisations-Kabinett haben Sie Platz für bis zu zehn Tablets (iPads, Galaxy Tabs, Kindles etc.). Das ist die perfekte Lösung zum Laden der Tablets, damit sie wieder voll aufgeladen und nach dem Synchronisieren zur Verfügung stehen. Durch die anpassbaren Auszüge finden auch Tablets mit Schutzcase Platz. Die manipulationssichere, versenkbare Tür schützt durch ein individuelles Schließsystem und mit der im Lieferumfang enthaltenen Befestigungsplatte kann das Kabinett am Tisch gesichert werden. Es können bis zu drei Kabinette übereinander gestellt werden. Zur Synchronisation beachten Sie bitte die Bedienungsanleitung des jeweiligen Tablet-Herstellers.



Lade-/Synchronisierungskabinett Universal

Mit verstellbaren Einschüben, manipulationssichere, versenkbare Tür, inkl. Befestigungsplatte für die Tischsicherung, zum Aufbewahren, Laden und Synchronisieren von bis zu 10 Tablets, geeignet für iPads, Galaxy Tablets, Kindles und andere iOS- und Android-Geräte, schwarz, B 400 mm, H 460 mm, T 350 mm

ekz.-Nr.

EUR/Stück

A8092591

939,20



Weitere Informationen zum Lade-/Synchronisierungskabinett Universal finden Sie in unseren Bibliothekswelten unter ekz.de



Videoclip:
bit.ly/LadeSynchroKabinett



USB-Ladegerät

Mit 4 USB-Ports, max. Ausgang 3100 mA, Kunststoff, weiß, B 28 mm, H 85 mm, T 66 mm

ekz.-Nr.

EUR/Stück

A8098031

15,70



Schließsystem für PCs/Peripheriegeräte

Mehrsträngiges Stahlkabel kunststoffummantelt, inkl. Kabelklemmvorrichtung zum Sichern von Tastatur- und Maus kabel, stahlbeschichtete K-Slot-Adapter und Stahlplatte, Flugzeuggradstahl mit gehärtetem Carbonstahlkern, Länge 2400 mm, S 5,3 mm

ekz.-Nr.

EUR/Stück

A8092602

70,60



Reise-Netzteil 4 x USB

Mit 4 leistungsstarken USB-Ausgängen, jeder Ausgang 2,4 A, Netzteil 24 W, inkl. austauschbaren EU-, UK- und US-Steckern, Kunststoff ABS, weiß, B 57 mm, H 72 mm, T 30 mm

ekz.-Nr.

EUR/Stück

A8092578

38,80

Tablet-Haltersystem

Hochwertiges Design, optimale Stabilität und individuelle Einstellbarkeit unterstützen die attraktive Präsentation von Informationen und Dienstleistungen. In Kombination mit der flexiblen Winkelverstellbarkeit wird das Tablet-Haltersystem zu einer multifunktionalen Kommunikationsplattform für Veranstaltungen und Präsentationsflächen, sowie an Infopoints. Geeignet für alle Tablet-Formate von 7 bis 13 Zoll, 360° drehbar für Hoch- und Querformat.



Tablet-Bodenständer

Für Tablet-Formate von 7 bis 13 Zoll, für Hoch- und Querformat nutzbar, 360° drehbar, flexible Winkeleinstellung, mehrstufige Diebstahlsicherung, integriertes Kabelmanagement, inkl. USB-Anschlusskabel (2 m)
 ekz.-Nr. EUR/Stück
 A8092604 245,50

Tablet-Wandhalter

Geeignet für Tablet-Formate von 7 bis 13 Zoll, für Hoch- und Querformat nutzbar, 360° drehbar, mit Diebstahlsicherung, besonders flache Befestigung an Wänden, Kunststoff/Metall, B 85 mm, H 180 mm, T 50 mm
 ekz.-Nr. EUR/Stück
 A8092601 66,90



Tablet-Tischständer

Für Tablet-Formate von 7 bis 13 Zoll, für Hoch- und Querformat nutzbar, 360° drehbar, flexible Winkeleinstellung, mehrstufige Diebstahlsicherung, rutschfester Standfuß, Kunststoff/Metall, B 155 mm, H 242 mm, T 183 mm
 ekz.-Nr. EUR/Stück
 A8092600 139,60



Tablet-Wandhalter mit Arm

Für Tablet-Formate von 7 bis 13 Zoll, für Hoch- und Querformat nutzbar, 360° drehbar, flexible Winkeleinstellung, Diebstahlsicherung, hohe Flexibilität durch beweglichen Tragarm, Kunststoff/Metall, B 95 mm, H 225 mm, T 170 mm
 ekz.-Nr. EUR/Stück
 A8092603 174,80

Mini-Kabelschloss

Manipulationssicheres Zylinderschloss, T-Bar-Schließmechanismus für Kensington-Sicherheits-Slot, ein schwenk- und drehbares Gelenk erleichtert das Anbringen des Schlosses, Karbonstahlkabel mit Schnittschutz, Länge 1800 mm
 ekz.-Nr. EUR/Stück
 A8092605 70,60



Medieneinarbeitung und -pflege

Perfekt in Form

Medien einarbeiten, pflegen, sichern – wir sind Ihr erfahrener Partner. Unsere besonderen Produkte sind aufeinander abgestimmt und bestens an die Abläufe in Ihrer Bibliothek angepasst, verschlanken Arbeitsgänge und lassen Medien lange schön aussehen.





Buchfoliiergerät

Zum einfachen und leichten Folieren von Büchern und Broschüren mit einer Rückenhöhe von max. 380 mm und einer Breite von 300 mm, für Klebefolien mit Papierabdeckung geeignet, mit Trennvorrichtung und Schneidmesser, inkl. einem Ersatzmesser, für Klebefolien bis Breite 410 mm, Metall/Holz, rot/weiß, B 500 mm, H 250 mm, T 600 mm

ekz.-Nr.	EUR/Stück
A8033154	789,00



Eine Bedienungsanleitung für das Buchfoliiergerät zum Download finden Sie unter ekz.de/downloads

Rollenhalterung

Zum Erweitern für den Aufbau eines Rollenhalterung-Archives, dadurch ist keine Ummontage der Folienbreiten mehr notwendig, für Buchfoliiergerät, zur Nutzung mehrerer Folienbreiten, Metall

ekz.-Nr.	EUR/Stück
A8033165	144,00

Ersatzmesser

Für Buchfoliiergerät

ekz.-Nr.	EUR/Stück
A8033176	5,55

Teflonstreifen-Satz

Für Buchfoliiergerät, 3-teilig, Teflon

ekz.-Nr.	EUR/Stück
A8033187	46,15



Bio-Klebefolie

Ist umweltfreundlich und eignet sich für fast alle Oberflächen. Sie kann bis zu einem gewissen Grad noch korrigiert werden, das Trägerpapier mit Linienraster lässt sich leicht zuschneiden und ist lösungsmittelfrei. Wir empfehlen die Folie, wenn Sie Erfahrung mit der Buchpflege haben, Kunststoff, LDPE, Bio based, Stärke 90 µm, mit glänzender Oberfläche und Papierabdeckung, transparent, 25-m-Rolle

ekz.-Nr.	Varianten	EUR/Stück
A8034900	B 220 mm	32,50
A8034901	B 260 mm	38,40
A8034902	B 280 mm	41,35
A8034903	B 300 mm	44,30
A8034904	B 320 mm	47,25
A8034905	B 360 mm	53,15
A8034906	B 400 mm	59,05
A8034907	B 500 mm	73,80
A8034908	B 200 mm	29,50
A8034909	B 240 mm	35,45
A8034910	B 330 mm	48,75
A8034911	B 350 mm	51,65



Rollen-Schneidegerät

Für Papier, Karton und Klebefolien, als Tischgerät mit 2 ausklappbaren Halterungen, nimmt eine Rolle mit max. 100 mm Durchmesser auf, automatische Pressung an der Schnittstelle, Raster und DIN-Formatlinien, Schnittlänge 360 mm, Metall, blau, B 320 mm, T 555 mm

ekz.-Nr.	EUR/Stück
A8041162	185,90

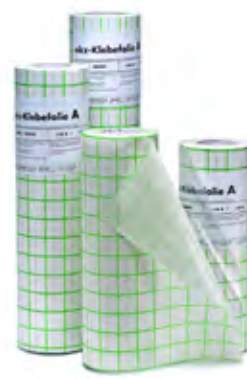

ekz-Klebefolie A

Mit verzögerter Anfangshaftung, PVC-Folie, Stärke 70 µm, mit glänzender Oberfläche und Papierabdeckung, transparent, 25-m-Rolle

ekz.-Nr.	Varianten	EUR/Stück
A8030216	B 200 mm	28,55
A8030227	B 220 mm	31,40
A8030238	B 240 mm	34,25
A8030240	B 260 mm	37,10
A8030251	B 280 mm	39,95
A8030262	B 300 mm	42,80
A8030273	B 330 mm	47,10
A8030284	B 350 mm	49,95
A8030295	B 400 mm	57,05
A8030308	B 500 mm	71,35

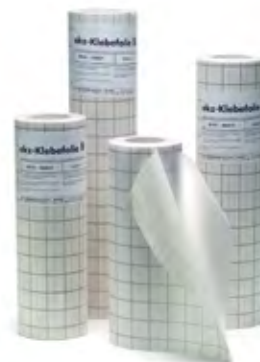

ekz-Klebefolie B

Mit verzögerter Anfangshaftung, PVC-Folie, Stärke 70 µm, mit matter Oberfläche und Papierabdeckung, transparent, 25-m-Rolle

ekz.-Nr.	Varianten	EUR/Stück
A8031212	B 200 mm	34,85
A8031223	B 220 mm	38,35
A8031234	B 240 mm	41,80
A8031245	B 260 mm	45,30
A8031256	B 280 mm	48,80
A8031267	B 300 mm	52,25
A8031278	B 330 mm	57,50
A8031280	B 350 mm	61,00
A8031291	B 400 mm	69,70
A8031304	B 500 mm	87,10

Kostenlose Musterrollen oder ein Angebot für größere Mengen erhalten Sie über unser Team Service und Vertrieb Bibliotheksausstattung, Telefon +49 7121 144-420, bibliotheksausstattung@ekz.de



ekz-Klebefolie F

Hohe Korrigierfähigkeit, blasenfreie Verarbeitung, leichtes Ablösen der Folienabdeckung durch Trennschnitt, PVC-Folie, Stärke 70 µm, mit glänzender Oberfläche und PE-Folienabdeckung, transparent, 25-m-Rolle

ekz.-Nr.	Varianten	EUR/Stück
A8034001	B 200 mm	34,90
A8034012	B 220 mm	38,40
A8034023	B 240 mm	41,80
A8034034	B 260 mm	45,30
A8034045	B 280 mm	48,80
A8034056	B 300 mm	52,30
A8034067	B 320 mm	55,75
A8034078	B 330 mm	57,50
A8034089	B 340 mm	59,25
A8034091	B 350 mm	60,95
A8034104	B 360 mm	62,70
A8034115	B 400 mm	69,65
A8034126	B 410 mm	71,35
A8034137	B 500 mm	87,10
A8034148	B 610 mm	106,20



ekz-Klebefolie F-PP

Hohe Korrigierfähigkeit, blasenfreie Verarbeitung, leichtes Ablösen der Folienabdeckung durch Trennschnitt, PP-Folie, Stärke 80 µm, mit glänzender Oberfläche und PE-Folienabdeckung, transparent, 25-m-Rolle

ekz.-Nr.	Varianten	EUR/Stück
A8034500	B 200 mm	33,05
A8034501	B 220 mm	36,35
A8034502	B 240 mm	39,65
A8034503	B 260 mm	42,95
A8034504	B 280 mm	46,30
A8034505	B 300 mm	49,60
A8034506	B 330 mm	54,55
A8034507	B 350 mm	57,85
A8034508	B 400 mm	66,10
A8034509	B 500 mm	82,60



ekz-Klebefolie S

Eignet sich sehr gut für Leineneinbände, PVC-Folie, Stärke 70 µm, mit glänzender Oberfläche und Papierabdeckung, hohe Klebkraft, transparent, 25-m-Rolle

ekz.-Nr.	Varianten	EUR/Stück
A8031500	B 200 mm	29,30
A8031511	B 220 mm	32,25
A8031522	B 240 mm	35,15
A8031533	B 260 mm	38,10
A8031544	B 280 mm	41,05
A8031555	B 300 mm	43,95
A8031566	B 330 mm	48,35
A8031577	B 350 mm	51,30
A8031588	B 400 mm	58,60
A8031599	B 500 mm	73,25

ekz-Klebefolien

- Sind einseitig selbstklebende, cadmiumfreie Kunststofffolien
- Sind abwaschbar und beständig gegen eine Vielzahl von Reinigungs-, Desinfektions- und Lösungsmitteln
- Sind beschichtet mit einem lösungsmittelfreien, alterungsbeständigen und dauerelastischen Acrylatkleber
- Verfügen über ein 20-mm-Linienraster als Schneidehilfe
- Haben eine antibakterielle Wirkung nach ISO 22196
- Entsprechen der Europäischen Chemikalienverordnung REACH



Das technische Datenblatt sowie die Verarbeitungshinweise zur Folierung und Reparatur von Medien können Sie von der ekz-Website herunterladen: ekz.de/downloads

Verarbeitung von Buchschutzfolien

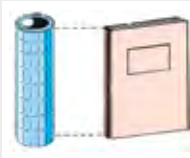

1. Wählen Sie die Breite der Klebefolien so aus, dass die Folie oben und unten ca. 2 cm übersteht.



2. Folie so zuschneiden, dass sie beim aufgeschlagenen Buch an allen 4 Seiten um ca. 2 bis 3 cm übersteht.



3. Dann das Abdeckpapier (bzw. die Abdeckfolie) der Klebefolie etwa 10 cm abziehen und die Folie an 3 Seiten ausrichten, auf dem Buchdeckel fixieren und den Folienanfang andrücken.



4. Das Schutzpapier (bzw. -folie) langsam unter der Klebefolie abziehen und die freiwerdende Klebefolie mit dem Buchrücken zum Rand hin anreiben.



5. Das ganze Buch umdrehen und auf der Rückseite entsprechend verfahren.

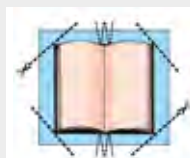

6. Die Folienüberstände an allen Ecken schräg abschneiden und am Buchfals keilförmig ausschneiden.



7. Die Folienüberstände zur Innenseite der Buchdeckel umlegen und anreiben.



8. Die Folienüberstände am Buchrücken mit dem Falzbein in den Rücken einarbeiten bzw. bei Taschenbüchern abschneiden.



Schutzfolie für Signaturen

Die Rollen sind zum Verarbeiten mit dem Tischabroller geeignet.

Schutzfolie für Signaturen

PVC-Folie mit glänzender Oberfläche und Papierabdeckung, selbstklebend, intensiv haftend, transparent, 25-m-Rolle, B 20 mm ekz.-Nr.

A8033017

Menge ab	EUR/Stück
1	5,80
50	5,25
100	4,95

Schutzfolie für Signaturen

PVC-Folie mit glänzender Oberfläche und Papierabdeckung, selbstklebend, intensiv haftend, transparent, 25-m-Rolle, B 30 mm ekz.-Nr.

A8033051

Menge ab	EUR/Stück
1	6,90
50	6,20
100	5,90

Schutzfolie für Signaturen

PVC-Folie mit glänzender Oberfläche und Papierabdeckung, selbstklebend, intensiv haftend, transparent, 25-m-Rolle, B 40 mm ekz.-Nr.

A8033062

Menge ab	EUR/Stück
1	8,65
50	7,80
100	7,35

Schutzfolie für Signaturen

PVC-Folie mit glänzender Oberfläche und Papierabdeckung, selbstklebend, intensiv haftend, transparent, 25-m-Rolle, B 50 mm ekz.-Nr.

A8033028

Menge ab	EUR/Stück
1	10,85
50	9,75
100	9,20

Schutzfolie für Signaturen

PVC-Folie mit glänzender Oberfläche und Papierabdeckung, selbstklebend, intensiv haftend, transparent, 25-m-Rolle, B 60 mm ekz.-Nr.

A8033073

Menge ab	EUR/Stück
1	13,00
50	11,70
100	11,05



Folier-Rakel

Hilfsmittel zum Verkleben von Klebefolien, Selbstklebeschriften oder Piktogrammen, Kunststoff, farbig, B 97 mm ekz.-Nr.

A8041002

EUR/Stück
1,30



Klebefolien-Rakel

Hilfsmittel zum Verkleben von Klebefolien, Selbstklebeschriften oder Piktogrammen, Filz, weiß, B 100 mm, H 65 mm, T 12 mm ekz.-Nr.

A8041046

EUR/Stück
5,50



Klebefolien-Rakel

Hilfsmittel zum Verkleben von Klebefolien, Selbstklebeschriften oder Piktogrammen, Holz/ Filz, weiß

ekz.-Nr.	Varianten	EUR/Stück
A8041013	B 270 mm	10,40
A8041079	B 160 mm	6,90



Buchschutzfolie

Mit glänzender Oberfläche, nicht klebend, PP-Folie, genarbt, transparent, 5-m-Rolle, B 400 mm ekz.-Nr.

A8032806

EUR/Stück
3,95



Tischabroller

Für 2 Schmalrollen bis zu einer Breite von 60 mm, Silikonpapier wird automatisch von der Folie getrennt, Metall, mit glatter Schnittkante und Abstreifvorrichtung, Schutzbügel, blau ekz.-Nr.

A8033108

EUR/Stück
134,00



Der Tischabroller ist nur für die Schutzfolien für Signaturen Nr. A8033017, A8033028, A8033051, A8033062 und A8033073 geeignet.

Ersatzmesser

Über beide Rollen gehend, Klinge mit Zellkautschuk geschützt, für Tischabroller ekz.-Nr. A8033108 und Vorgängermodell ekz.-Nr.

A8033084

ekz.-Nr.	EUR/Stück
A8033120	10,70



Eine Bedienungsanleitung für den Tischabroller zum Download finden Sie unter ekz.de/downloads



Bio-Klebefolie

Schmalrolle zur Reparatur des Buchrückens, Kunststoff, LDPE, Bio based, Stärke 90 µm, mit glänzender Oberfläche und Papierabdeckung, transparent, 25-m-Rolle, B 50 mm

ekz.-Nr.

A8034920

Menge ab	EUR/Stück
1	8,65
5	8,30
10	7,90



Klebefolie

Zur Reparatur des Buchrückens, PVC-Folie mit glänzender Oberfläche und Papierabdeckung, selbstklebend, intensiv haftend, transparent, 25-m-Rolle, B 100 mm

ekz.-Nr.

A8030932

EUR/Stück

21,65



Schutzfolie

Für Strichcode-Etiketten ohne Laminat und Signatur-Etiketten, Polyester, weichmacherfrei, glänzend, selbstklebend, intensiv haftend, transparent, 50-m-Rolle, B 30 mm

ekz.-Nr.

A8027322

Menge ab	EUR/Stück
1	26,45
50	25,15
75	24,60
100	23,80



Schutzfolien-Zuschnitte

Für Strichcode-Etiketten ohne Laminat und Signatur-Etiketten, Polypropylen, weichmacherfrei, glänzend, selbstklebend, intensiv haftend, transparent, B 100 mm, H 40 mm, 1 Rolle = 500 Etiketten

ekz.-Nr.

A8027263

EUR/Einheit

19,75

Schutzfolien-Zuschnitte

Für Strichcode-Etiketten ohne Laminat und Signatur-Etiketten, Polypropylen, weichmacherfrei, glänzend, selbstklebend, intensiv haftend, transparent, B 100 mm, H 55 mm, 1 Rolle = 500 Etiketten

ekz.-Nr.

A8027252

EUR/Einheit

24,70

Schutzfolien-Zuschnitte

Für Strichcode-Etiketten ohne Laminat und Signatur-Etiketten, Polypropylen, weichmacherfrei, glänzend, selbstklebend, intensiv haftend, transparent, B 100 mm, H 70 mm, 1 Rolle = 500 Etiketten

ekz.-Nr.

A8027274

EUR/Einheit

30,90



Zum Schutz der Signatur-Etiketten, die von Hand mit Signierstift beschriftet werden, sollten nach Möglichkeit nur Schutzfolien aus weichmacherfreier Folie (Polypropylen oder Polyester) verwendet werden, damit die Schrift nicht ausblutet!

Schutzfolie

Für Strichcode-Etiketten ohne Laminat und Signatur-Etiketten, Polyester, weichmacherfrei, glänzend, selbstklebend, intensiv haftend, transparent, 50-m-Rolle, B 40 mm

ekz.-Nr.

A8027333

Menge ab	EUR/Stück
1	33,00
50	31,35
75	30,70
100	29,70

Schutzfolien-Zuschnitte

Für Strichcode-Etiketten ohne Laminat und Signatur-Etiketten, Polypropylen, weichmacherfrei, glänzend, selbstklebend, intensiv haftend, transparent, B 50 mm, H 30 mm, 1 Rolle = 500 Etiketten

ekz.-Nr.

A8027311

Menge ab	EUR/Einheit
1	16,90
50	15,80
70	15,30
100	14,70

Schutzfolien-Zuschnitte

Für Strichcode-Etiketten ohne Laminat und Signatur-Etiketten, Polypropylen, weichmacherfrei, glänzend, selbstklebend, intensiv haftend, transparent, B 60 mm, H 25 mm, 1 Rolle = 500 Etiketten

ekz.-Nr.

A8027300

Menge ab	EUR/Einheit
1	15,95
50	14,90
70	15,30
100	13,75

Schutzfolien-Zuschnitte

Für Strichcode-Etiketten ohne Laminat und Signatur-Etiketten, Polypropylen, weichmacherfrei, glänzend, selbstklebend, intensiv haftend, transparent, B 75 mm, H 35 mm, 1 Rolle = 500 Etiketten

ekz.-Nr.

A8027296

Menge ab	EUR/Einheit
1	24,05
50	22,85
70	22,20
100	20,45

Schutzfolie

Für Strichcode-Etiketten ohne Laminat und Signatur-Etiketten, Polyester, weichmacherfrei, glänzend, selbstklebend, intensiv haftend, transparent, 50-m-Rolle, B 60 mm

ekz.-Nr.

A8027344

Menge ab	EUR/Stück
1	47,00
50	44,65
75	43,70
100	42,30



ekz-Taschenbuchverstärker

Optimaler Schutz vor Schmutz und Beschädigung. Anschmiegsame PVC-Weichfolie für einen flexiblen Buchrücken sowie PVC-Hartfolie zum Verstärken des Buchdeckels auf Vorder- und Rückseite.

ekz-Taschenbuchverstärker

Selbstklebend, PVC Hartfolie 180 µm, PVC Weichfolie 70 µm, transparent, Buchrücken B 30 mm, B 290 mm, H 200 mm, 1 Packung = 10 Stück

ekz.-Nr.	EUR/Einheit
A8035905	9,60

ekz-Taschenbuchverstärker

Selbstklebend, PVC Hartfolie 180 µm, PVC Weichfolie 70 µm, transparent, Buchrücken B 30 mm, B 330 mm, H 230 mm, 1 Packung = 10 Stück

ekz.-Nr.	EUR/Einheit
A8035927	13,45

ekz-Taschenbuchverstärker

Selbstklebend, PVC Hartfolie 180 µm, PVC Weichfolie 70 µm, transparent, Buchrücken B 30 mm, B 390 mm, H 270 mm, 1 Packung = 10 Stück

ekz.-Nr.	EUR/Einheit
A8035949	18,30

ekz-Taschenbuchverstärker

Selbstklebend, PVC Hartfolie 180 µm, PVC Weichfolie 70 µm, transparent, Buchrücken B 30 mm, B 470 mm, H 320 mm, 1 Packung = 10 Stück

ekz.-Nr.	EUR/Einheit
A8035963	24,55

ekz-Taschenbuchverstärker

Selbstklebend, PVC Hartfolie 180 µm, PVC Weichfolie 70 µm, transparent, Buchrücken B 50 mm, B 310 mm, H 200 mm, 1 Packung = 10 Stück

ekz.-Nr.	EUR/Einheit
A8035916	9,60

ekz-Taschenbuchverstärker

Selbstklebend, PVC Hartfolie 180 µm, PVC Weichfolie 70 µm, transparent, Buchrücken B 50 mm, B 350 mm, H 230 mm, 1 Packung = 10 Stück

ekz.-Nr.	EUR/Einheit
A8035938	13,45

ekz-Taschenbuchverstärker

Selbstklebend, PVC Hartfolie 180 µm, PVC Weichfolie 70 µm, transparent, Buchrücken B 50 mm, B 410 mm, H 270 mm, 1 Packung = 10 Stück

ekz.-Nr.	EUR/Einheit
A8035952	18,30

ekz-Taschenbuchverstärker

Selbstklebend, PVC Hartfolie 180 µm, PVC Weichfolie 70 µm, transparent, Buchrücken B 50 mm, B 490 mm, H 320 mm, 1 Packung = 10 Stück

ekz.-Nr.	EUR/Einheit
A8035974	24,55



Taschenbuchverstärker

Zum Schutz und zum Verstärken von Taschenbuch-, Paperback- und anderen Broschüren-Umschlägen, fertige Zuschnitte in 5 gängigen Buchformaten mit variabler Rückenbreite bis 21 mm bzw. 42 mm, mit anschmiegsamer Weichfolie für den Buchrücken und PP-Hartfolie zum Verstärken des Buchdeckels auf Vorder- und Rückseite.

Taschenbuchverstärker Format A

PP-Hartfolie 300 µm, Weichfolie 70 µm, selbstklebend, transparent, B 270 mm, H 185 mm

ekz.-Nr.	Rückenbreite
A8035606	Rückenbreite 1-21 mm
A8035700	Rückenbreite 22-42 mm

Menge ab	EUR/Stück
1	1,10
100	0,95
500	0,85

Taschenbuchverstärker Format B

PP-Hartfolie 300 µm, Weichfolie 70 µm, selbstklebend, transparent, B 310 mm, H 205 mm

ekz.-Nr.	Rückenbreite
A8035617	Rückenbreite 1-21 mm
A8035711	Rückenbreite 22-42 mm

Menge ab	EUR/Stück
1	1,25
100	1,15
500	1,10

Taschenbuchverstärker Format C

PP-Hartfolie 300 µm, Weichfolie 70 µm, selbstklebend, transparent, B 350 mm, H 222 mm

ekz.-Nr.	Rückenbreite
A8035628	Rückenbreite 1-21 mm
A8035722	Rückenbreite 22-42 mm

Menge ab	EUR/Stück
1	1,50
100	1,35
500	1,20

Anleitung

- Buchformat ausmessen und den entsprechenden Taschenbuchverstärker auswählen.
- Abdeckung aus Silikonpapier von einer Seite bis über die Mitte abziehen.
- Taschenbuch mit dem Rücken mittig auf das Mittelteil des Buchverstärkers aufsetzen, gut andrücken und die freie klebende Seite des Buchverstärkers vom Rücken aus fest mit dem Buchdeckel verkleben, idealerweise mit einer Folier-Rakel.
- Anschließend das Silikonpapier von der anderen Seite des Buchverstärkers abziehen und gleichzeitig vom Buchrücken aus die Folien fest anpressen bzw. rakeln.
- Überstehende Folienkanten abschneiden.
- Wenn möglich, das Buch einige Minuten pressen.

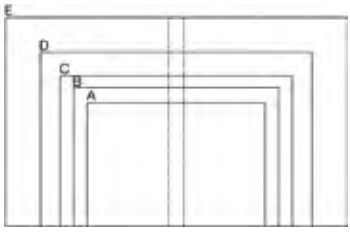

Anleitung

Die Skizze zeigt Teile des Taschenbuchverstärkers am Rücken und Deckel einer Broschur. Verstärkt und geschützt wird vor allem der Broschur-Einbanddeckel, nicht die Verbindung von Buchblock und Einband.

- Buchformat ausmessen und das entsprechende Format auswählen.
- Den Zuschnitt senkrecht und halb geöffnet auf einen ebenen Untergrund stellen. Das Buch in den geöffneten Folieneinschnitt schieben, bis es zu einer engen Verbindung mit dem Buchrücken kommt.
- Den Zuschnitt an das Buch fest andrücken, Luft einschließen dabei vermeiden. Überstehende Folienkanten mit einer Schere oder einem Schneidegerät abschneiden.
- Das Buch nach Möglichkeit 2 Minuten pressen.

Taschenbuchverstärker Format D

PP-Hartfolie 300 µm, Weichfolie 70 µm, selbstklebend, transparent, B 410 mm, H 256 mm

ekz.-Nr.	Rückenbreite
A8035630	Rückenbreite 1-21 mm
A8035733	Rückenbreite 22-42 mm

Menge ab	EUR/Stück
1	1,95
100	1,70
500	1,65

Taschenbuchverstärker Format E

PP-Hartfolie 300 µm, Weichfolie 70 µm, selbstklebend, transparent, B 510 mm, H 320 mm

ekz.-Nr.	Rückenbreite
A8035641	Rückenbreite 1-21 mm
A8035744	Rückenbreite 22-42 mm

Menge ab	EUR/Stück
1	2,60
100	2,40
500	2,25



DEMCO Vistafoil HD

Stärke 100 µm, mit glänzender Oberfläche, mit Papierabdeckung, mit Linienraster, Kleber mit verzögerter Anfangshaftung, säurefrei, PP-Folie, transparent, 25-m-Rolle

ekz.-Nr.	Varianten	EUR/Stück
A4008-186	B 240 mm	28,30
A4008-197	B 300 mm	35,40
A4008-208	B 400 mm	45,50
A4008-219	B 600 mm	59,60
A4057-147	B 350 mm	40,90

DEMCO Vistafoil GB

Stärke 50 µm, mit glänzender Oberfläche, mit Papierabdeckung, mit Linienraster, Kleber mit verzögerter Anfangshaftung, PP-Folie, transparent, 25-m-Rolle

ekz.-Nr.	Varianten	EUR/Stück
A4007-592	B 240 mm	20,10
A4007-966	B 300 mm	25,20
A4007-977	B 400 mm	33,60
A4007-988	B 600 mm	50,40
A4057-818	B 350 mm	37,40



DEMCO Vistafoil Soft matt

Stärke 80 µm, mit matter Oberfläche, mit Linienraster, mit verzögerter Anfangshaftung, phtalatsäurefrei, recycelbar, PVC-Folie, transparent, 25-m-Rolle

ekz.-Nr.	Varianten	EUR/Stück
A4036-115	B 254 mm	41,10
A4036-126	B 305 mm	49,20
A4036-137	B 356 mm	57,60

DEMCO Vistafoil Soft glänzend

Stärke 80 µm, mit glänzender Oberfläche, mit Linienraster, mit verzögerter Anfangshaftung, phtalatsäurefrei, recycelbar, PVC-Folie, transparent, 25-m-Rolle

ekz.-Nr.	Varianten	EUR/Stück
A4036-170	B 254 mm	38,40
A4036-181	B 254 mm	46,20
A4036-192	B 356 mm	53,70



DEMCO Farbcodierte Punkte

Codieren Sie Bücher, Regale und mehr mit der Sammlung farbiger, deckender, Punkte, permanent selbstklebend, in Spenderbox, Durchmesser 19 mm,

1 Packung = 500 Etiketten

ekz.-Nr.	Varianten	EUR/Einheit
A4094-82205	grün	15,60
A4094-82209	rot	15,60
A4094-82213	gelb	15,60
A4094-82222	tiefblau	15,60



DEMCO Überzugshüllen

Für Taschenbücher, Referenzbücher, Schulbücher und Magazine.

DEMCO Überzugshülle

Stärke 100 µm, mit glänzender Oberfläche, wiederverwendbar, nicht klebend, PVC-Folie, transparent, B 265 mm, H 178 mm, 1 Packung = 10 Stück

ekz.-Nr.	EUR/Einheit
A4206-523	5,70

DEMCO Überzugshülle

Stärke 100 µm, mit glänzender Oberfläche, wiederverwendbar, nicht klebend, PVC-Folie, transparent, B 310 mm, H 190 mm, 1 Packung = 10 Stück

ekz.-Nr.	EUR/Einheit
A4206-589	6,30

DEMCO Überzugshülle

Stärke 100 µm, mit glänzender Oberfläche, wiederverwendbar, nicht klebend, PVC-Folie, transparent, B 310 mm, H 198 mm, 1 Packung = 10 Stück

ekz.-Nr.	EUR/Einheit
A4206-325	6,60

DEMCO Überzugshülle

Stärke 100 µm, mit glänzender Oberfläche, wiederverwendbar, nicht klebend, PVC-Folie, transparent, B 330 mm, H 210 mm, 1 Packung = 10 Stück

ekz.-Nr.	EUR/Einheit
A4206-413	7,50

DEMCO Überzugshülle

Stärke 100 µm, mit glänzender Oberfläche, wiederverwendbar, nicht klebend, PVC-Folie, transparent, B 420 mm, H 262 mm, 1 Packung = 10 Stück

ekz.-Nr.	EUR/Einheit
A4206-952	11,40

DEMCO Überzugshülle

Stärke 100 µm, mit glänzender Oberfläche, wiederverwendbar, nicht klebend, PVC-Folie, transparent, B 440 mm, H 266 mm, 1 Packung = 10 Stück

ekz.-Nr.	EUR/Einheit
A4206-380	12,00

DEMCO Überzugshülle

Stärke 100 µm, mit glänzender Oberfläche, wiederverwendbar, nicht klebend, PVC-Folie, transparent, B 485 mm, H 298 mm, 1 Packung = 10 Stück

ekz.-Nr.	EUR/Einheit
A4206-347	13,50

DEMCO Überzugshülle

Stärke 100 µm, mit glänzender Oberfläche, wiederverwendbar, nicht klebend, PVC-Folie, transparent, B 485 mm, H 304 mm, 1 Packung = 10 Stück

ekz.-Nr.	EUR/Einheit
A4207-139	13,50

DEMCO Bunte Etikettenschützer

Die Farbe verkratzt und verblasst nicht, Stärke 51 µm, stark haftend, in Spenderbox, Polyester, B 50 mm, H 38 mm, 1 Packung = 250 Etiketten

ekz.-Nr.	Varianten	EUR/Einheit
A4087-78202	blau	27,50
A4087-78205	grün	27,50
A4087-78207	orange	27,50
A4087-78209	rot	27,50
A4087-78210	lila	27,50
A4087-78211	helllila	27,50
A4087-78213	gelb	27,50
A4087-78222	hellblau	27,50
A4087-78255	hellgrün	27,50



DEMCO Matte Etikettenschützer

Haften auf den meisten Oberflächen und passen sich der Oberfläche an, schützen gegen Feuchtigkeit, Flecken und Fingerabdrücke.

DEMCO Matte Etikettenschützer

Stärke 102 µm, Klebstoff sicher haftend, in Spenderbox, Polyolefin, transparent, B 38 mm, H 25 mm, 1 Packung = 250 Etiketten

ekz.-Nr.	EUR/Einheit
A4017-668	13,50

DEMCO Matte Etikettenschützer

Stärke 102 µm, Klebstoff sicher haftend, in Spenderbox, Polyolefin, transparent, B 79 mm, H 32 mm, 1 Packung = 250 Etiketten

ekz.-Nr.	EUR/Einheit
A4017-679	16,80

DEMCO Matte Etikettenschützer

Stärke 102 µm, Klebstoff sicher haftend, in Spenderbox, Polyolefin, transparent, B 51 mm, H 38 mm, 1 Packung = 250 Etiketten

ekz.-Nr.	EUR/Einheit
A4017-690	16,50

DEMCO Matte Etikettenschützer

Stärke 102 µm, Klebstoff sicher haftend, in Spenderbox, Polyolefin, transparent, B 76 mm, H 51 mm, 1 Packung = 250 Etiketten

ekz.-Nr.	EUR/Einheit
A4017-701	26,40

DEMCO Bunte Etikettenschützer

Die Farbe verkratzt und verblasst nicht, nur in Grün lieferbar, Stärke 51 µm, stark haftend, in Spenderbox, Polyester, grün, B 79 mm, H 32 mm, 1 Packung = 250 Etiketten

ekz.-Nr.	EUR/Einheit
A4208-99805	23,90





Buchrückenverstärker

Zum Verstärken von Buchrücken und Buchecken, mit patentiertem Mitteltrennschnitt zur Positionierung, Polyester, selbstklebend, transparent,

1 Packung = 24 Stück

ekz.-Nr.	Varianten	EUR/Einheit
A8040096	Rückenbreite bis 57 mm	8,95
A8040100	Rückenbreite bis 84 mm	13,40

Verstärken des Buchrückens



Zum Verstärken von Buchrücken und Buchecken verwenden Sie unsere Buchrückenverstärker für eine Rückenbreite bis 57 bzw. 84 mm. Entfernen Sie zunächst den Mittelstreifen der geschlitzten Abdeckung. Kleben Sie den Zuschnitt auf den Buchrücken – die Flügel zeigen nach oben. Entfernen Sie die Abdeckung vom rechten Teil und reiben Sie die Klebefläche auf Buchrücken und Deckel gut an. Verfahren Sie mit den anderen Seiten genauso. Öffnen Sie das Buch und kleben Sie die Flügel jeweils auf der Innenseite fest.



Pleuser®-Papieretiketten

- Lichtecht
- Intensiv haftend
- Gute Beschriftungsqualität
- DIN-A4-Bogen, vorderseitig angestanzt
- Für den Einsatz mit Schutzfolie empfohlen

Pleuser®-Papieretikett



Für Laserdrucker, Hoch-/Querformat, weichmacherfestes Papier, weichmacherfreier Kleber, pH-neutral, alterungsbeständig, entsäuerungsfest, mit abgerundeten Ecken, Papier, B 23 mm, H 38 mm, Bogen DIN A4, 1 Bogen = 49 Etiketten

ekz.-Nr.

A8073304	blau
A8073315	braun
A8073326	gelb
A8073337	grau
A8073348	grün
A8073350	orange
A8073361	pink
A8073372	rot
A8073383	weiß

Menge ab	EUR/Einheit
1	5,10
20	4,65
61	3,55

Pleuser®-Papieretikett



Für Laserdrucker, Hoch-/Querformat, weichmacherfestes Papier, weichmacherfreier Kleber, pH-neutral, alterungsbeständig, entsäuerungsfest, mit abgerundeten Ecken, Papier, B 27 mm, H 35 mm, Bogen DIN A4, 1 Bogen = 42 Etiketten

ekz.-Nr.

A8073401	blau
A8073412	braun
A8073423	gelb
A8073434	grau
A8073445	grün
A8073456	orange
A8073467	pink
A8073478	rot
A8073489	weiß

Menge ab	EUR/Einheit
1	4,30
23	4,00
71	3,05



Pleuser®-Etiketten wurden speziell für die Außen- und Innenbeschriftung von Büchern und Archivalien entwickelt und entsprechen den Anforderungen von Bibliotheken. Diese Spezialetiketten haben ein weichmacherfestes Papier, einen weichmacherfreien Kleber und sind pH-neutral. Die hohe Alterungsbeständigkeit von Papier, Kleber und Farben wurden vom Fachgebiet Papierfabrikation und mechanische Verfahrenstechnik (PMV) der technischen Universität Darmstadt getestet.



Technische Informationen für Pleuser®-Etiketten

Die Etiketten haften auf allen gängigen Bucheinbänden sowie vielen anderen Materialien. In besonderen Fällen kann das Etikett leicht angebügelt werden, um eine optimale Verbindung des selbstvernetzenden Klebers mit dem Einband zu erreichen.



Bitte beachten Sie bei der Verwendung der Folienetiketten und Interessenaufkleber: Passt der Aufkleber komplett auf den Buchrücken, entfällt das Überkleben mit Schutzfolie. Ist der Buchrücken jedoch schmaler als der Aufkleber, sollte die Klebefläche mindestens 6 bis 8 mm über den Buchfalz hinausgehen, ansonsten empfehlen wir das Überkleben mit Schutzfolie.



Verarbeitungshinweise für den Druckvorgang im Laserdrucker

Die Etiketten eignen sich nicht für die Verarbeitung mit Laserdruckern auf Wachsbasis. Damit sich die Etiketten während des Druckvorganges nicht vom Trägermaterial lösen, müssen die Bogen über den Einzelblatteinzug in den Drucker eingelegt werden. Dabei ist zu beachten, dass der Blattauswurf planliegend (gerader Durchzug) erfolgt. Zusätzlich sollte die gegenüberliegende Auswurfklappe des Druckers geöffnet sein. Mehrere aufeinanderfolgende oder größere Druckaufträge führen dazu, dass der Drucker überhitzt wird. Deshalb empfehlen wir eine Wartezeit von mindestens 15 Minuten, bevor Sie einen weiteren Druckvorgang mit Etikettenbogen starten. Dadurch wird ein qualitativ hochwertiger Ausdruck gewährleistet.



Folienetiketten

- DIN-A4-Bogen, vorderseitig angestanzt
- Dünn und reißfest
- Lichtecht und temperaturbeständig
- Umweltfreundlicher Acrylkleber
- Intensive Haftung
- Alterungsbeständig
- Gute Beschriftungsqualität
- Garantiert abrieb- und wischfest
- Weichmacherresistent

Folienetiketten



Für Laserdrucker Hoch-/Querformat, Folienetikett, mit abgerundeten Ecken, B 23 mm, H 38 mm, Bogen DIN A4, 1 Bogen = 49 Etiketten
ekz.-Nr.

A8071709	blau
A8071710	gelb
A8071721	grau
A8071732	grün
A8071743	orange
A8071754	rot
A8071765	weiß

Menge ab	EUR/Einheit
1	3,95
50	3,85
100	3,65
200	3,55

Folienetiketten



Für Laserdrucker Hoch-/Querformat, Folienetikett, mit abgerundeten Ecken, B 38 mm, H 55 mm, Bogen DIN A4, 1 Bogen = 25 Etiketten
ekz.-Nr.

A8071776	blau
A8071787	gelb
A8071798	grau
A8071809	grün
A8071810	orange
A8071821	rot
A8071832	weiß

Menge ab	EUR/Einheit
1	3,95
50	3,85
100	3,65
200	3,55



Etikettenlöser-Stift

Gebrauchsfertige Lösung im Stift, einfache Handhabung durch Applikator mit Dosierfunktion, Inhalt 15 ml

ekz.-Nr.	EUR/Stück
A8090488	6,55



Signierstifte

Mittelfein, lichtbeständig, wasserfest, blau, grün, rot, schwarz, 1 Packung = 4 Stifte

ekz.-Nr.	EUR/Einheit
A8028881	7,95

Signierstift

Mittelfein, lichtbeständig, wasserfest, schwarz
ekz.-Nr.

EUR/Stück	
A8028870	2,05

Signierstift

Mittelfein, lichtbeständig, wisch- und wasserfest, schnelltrocknend, dokumentenecht, schwarz
ekz.-Nr.

EUR/Stück	
A8028905	3,50



Papieretiketten

- DIN-A4-Bogen, vorderseitig angestanzt
- Dünn
- Lichtecht und temperaturbeständig
- Gute Beschriftungsqualität
- Intensive Haftung
- Der eingesetzte Kleber haftet gut auf allen gängigen Bucheinbandarten und auf Folien
- Für den Einsatz mit Schutzfolie empfohlen
- Nicht geeignet für die Verarbeitung mit Laserdruckern auf Wachsbasis

Papieretiketten

Für Laser- und Tintenstrahldrucker, Hoch-/ Querformat, Papier, mit abgerundeten Ecken, B 23 mm, H 38 mm, Bogen DIN A4, 1 Bogen = 49 Etiketten

ekz.-Nr.

A8071509	blau
A8071510	braun
A8071521	gelb
A8071532	grau
A8071543	grün
A8071554	orange
A8071565	pink
A8071576	rot
A8071587	weiß

Menge ab	EUR/Einheit
1	0,75
100	0,70
200	0,65
300	0,60
500	0,45



Endlos-Papieretiketten

Querformat, Papier, mit abgerundeten Ecken, 3-bahnig, leporello-gefaltet, mit Lochrand, weiß, B 38 mm, H 23 mm, 1 Packung = 1.008 Etiketten

ekz.-Nr.	EUR/Einheit
A8018907	21,10

Papieretiketten

Für Laser- und Tintenstrahldrucker, Hoch-/ Querformat, Papier, mit abgerundeten Ecken, B 28 mm, H 38 mm, DIN A4 hoch, 1 Bogen = 49 Etiketten

ekz.-Nr.

A8071598	blau
A8071698	gelb
A8071843	grau
A8071854	grün
A8071865	orange
A8071876	rot
A8071887	weiß

Menge ab	EUR/Einheit
1	0,75
100	0,70
200	0,65
300	0,60
500	0,45

Papieretiketten

Für Laser- und Tintenstrahldrucker, Hoch-/ Querformat, Papier, mit abgerundeten Ecken, B 38 mm, H 55 mm, Bogen DIN A4, 1 Bogen = 25 Etiketten

ekz.-Nr.

A8071609	blau
A8071610	braun
A8071621	gelb
A8071632	grau
A8071643	grün
A8071654	orange
A8071665	pink
A8071676	rot
A8071687	weiß

Menge ab	EUR/Einheit
1	0,75
100	0,70
200	0,65
300	0,60
500	0,45

Papieretiketten

Zur Verwendung für Themenkreise oder Interessenaufkleber mit individuellem Text, für Laser- und Tintenstrahldrucker, Hoch-/ Querformat, Papier, mit abgerundeten Ecken, B 40 mm, H 15 mm, DIN A4 hoch, 1 Bogen = 60 Etiketten

ekz.-Nr.

A8071900	blau
A8071911	gelb
A8071922	grün
A8071933	orange
A8071944	rot
A8071955	weiß

Menge ab	EUR/Einheit
1	0,75
100	0,70
200	0,65
300	0,60
500	0,45

Schützen von Etiketten

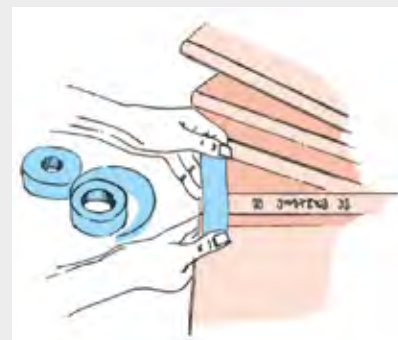

Papieretiketten sollten vor dem Folieren des Buches auf den Rücken geklebt und dann in einem Arbeitsgang mit der Schutzfolie oder den Schutzfolien-Zuschnitten für Signaturen überfoliiert werden. Dabei sollte die Folie das Etikett oben und unten circa 1 cm überragen und links und rechts bis auf die glatten Flächen der Buchdeckel reichen, damit noch genug Überstand zum Befestigen bleibt.

Die Etiketten eignen sich nicht für die Verarbeitung mit Laserdruckern auf Wachsbasis.



Schutzfolien in verschiedenen Varianten finden Sie auf Seite 114 und 115.



Thermotransfer-Strichcode-Etiketten

PET/TS-Folienmaterial, als Rollenware, B 55 mm, H 22 mm, ab 1000 Stück
 ekz.-Nr. EUR/Einheit
 A74000013 Auf Anfrage



Laserdruck-Strichcode-Etiketten

Papier mit Laminat, auf DIN-A4-Bogen, ab 1000 Stück
 ekz.-Nr. EUR/Einheit

A74000002	B 50 mm, H 17 mm	Auf Anfrage
A74000017	B 60 mm, H 18 mm	Auf Anfrage
A74000020	B 60 mm, H 25 mm	Auf Anfrage
A74000021	B 90 mm, H 15 mm	Auf Anfrage



Etikettenspender SP 65

Für Barcodeetiketten auf Rollen mit einem Rollendurchmesser von max. 170 mm. Beim Ziehen am Trägerband löst sich das Etikett sofort, kann mühelos in die Hand genommen und aufgeklebt werden, Metall, weiß, B 230 mm, H 135 mm, T 70 mm
 ekz.-Nr.
 A8092823

Menge ab	EUR/Stück
1	95,45
6	90,70
10	86,15

Laserdruck-Strichcode-Etiketten

Papier ohne Laminat, auf DIN-A4-Bogen, ab 1000 Stück
 ekz.-Nr. EUR/Einheit

A74000004	B 50 mm, H 17 mm	Auf Anfrage
A74000023	B 60 mm, H 18 mm	Auf Anfrage
A74000027	B 60 mm, H 25 mm	Auf Anfrage
A74000028	B 90 mm, H 15 mm	Auf Anfrage

Schützen von Strichcode-Etiketten ohne Laminat



Für den Schutz von Strichcode-Etiketten sollte unbedingt unsere weichmacherfreie Schutzfolie für Strichcode-Etiketten oder Schutzfolien-Zuschnitte eingesetzt werden. Bei EDV-Verbuchungssystemen ist der Schutz von Strichcode-Etiketten durch weichmacherfreie Folie dringend notwendig. Denn beim Einlesen mit Touch-Lesern wie Lesepistole oder -stift erfolgt ein Abrieb des Codes. Weichmacherfreie Folien schützen den Druck vor Abrieb, verändern die Druckfarben nicht und sie bluten nicht aus, was ein Abtasten durch den Scanner erschweren oder unmöglich machen würde.
 Schutzfolien finden Sie auf Seite 115.



Strichcode-Etiketten der ekz

Sie eignen sich für jede Bibliothek und viele weitere Einsatzgebiete, bei denen elektronisch verbucht wird. Wir kennen die Anforderungen und Spezifikationen und passen unsere Strichcode-Etiketten an jedes am Markt vorhandene Softwaresystem an. Egal ob Sie Neueinsteiger sind oder Folgebedarf haben. Zusätzlich zum Strichcode können der Bibliotheksname oder eine Eigentumskezeichnung ohne Aufpreis dargestellt werden. Gegen Aufpreis können auch Logos dargestellt werden.

Diese Etiketten gewährleisten

- Jeden Barcode-Typ
- Jeden Prüfziffer-Modus
- Auch OCR-Schrift
- Eine hervorragende Auflösung
- Eine hohe Erstleserate und Erkennungssicherheit
- Eine intensive Haftung
- Eine extreme Langlebigkeit
- Sind pH-neutral



Sicherungs- und Transponderetiketten finden Sie auf Seite 104.



Interessenaufkleber

Material und Kleber weichmacherresistent, keine Kleberspaltung, Schrift Helvetica, schwarz, Kunststoff-Folie, B 30 mm, H 12 mm, 1 Bogen = 84 Etiketten

ekz.-Nr.	EUR/Einheit
Siehe Tabelle	4,95

	Weiß	Gelb
10 - 12	A8078486	A8078497
6 - 9	A8078464	A8078475
ab 13	A8078501	A8078512
ABC	A8079541	A8079552
Abenteuer	A8075007	A8075018
Action	A8078950	A8078961
Adoption	A8079563	A8079574
Afrika	A8082687	A8082698
Ägypter	A8084034	A8084023
Alter	A8075020	A8075031
Älter werden	A8083315	A8083304
Altertum	A8075064	A8075075
Andere Länder	A8075086	A8075097
Arabisch	A8093510	A8093509
Arabische Welt	A8084572	A8084561
Arbeitswelt	A8084594	A8084583
Asien	A8082702	A8082713
Aufklärung	A8075167	A8075178
Ausbildung und Beruf	A8083337	A8083326
Außenseiter	A8075204	A8075215
Australien	A8082724	A8082735
Basteln	A8078648	A8078650
Bauernhof	A8083234	A8083223
Baustelle	A8084793	A8084782
Behinderung	A8084056	A8084045
Beruf	A8075307	A8075318
Besondere Schicksale	A8075320	A8075331
Besonders für Jugendliche	A8075342	A8075353
Bestseller	A8075364	A8075375
Bewährte Unterhaltung	A8075386	A8075397
Bilderbuch	A8079747	A8079758
Biografie	A8075401	A8075412
Biologie	A8075042	A8075053
Buch zum Film	A8084896	A8084885
Chemie	A8075123	A8075134
Comic	A8078626	A8078637
Cool / Chaos / Katastrophen	A8079760	A8079771
DaF / DaZ (Dt. als Fremdspr./Zweitspr.)	A8093576	A8093565
Deutsch	A8083107	A8083118
Deutschland	A8079793	A8079806



Bitte beachten Sie bei der Verwendung der Interessenaufkleber und Folienetiketten: Passt der Aufkleber komplett auf den Buchrücken, entfällt das Überkleben mit Schutzfolie. Ist der Buchrücken jedoch schmaler als der Aufkleber, sollte die Klebefläche mindestens 6 bis 8 mm über den Buchfalz hinausgehen, ansonsten empfehlen wir das Überkleben mit Schutzfolie.

	Weiß	Gelb
Dinosaurier	A8079817	A8079828
Drama / Schicksal	A8078994	A8079000
Dramen	A8075504	A8075515
Dystopie	A8093497	A8093486
Ehe	-	A8075594
Ehe / Beziehung	A8082768	A8082770
Eltern und Kind	A8083372	A8083361
Englisch	A8075607	A8075618
Entdeckungen	A8084092	A8084089
Erde / Weltall	A8075467	A8075478
Erfindungen	A8084114	A8084103
Erlebnisse / Persönlichkeiten	A8075620	A8075631
Erotik	A8078707	A8078718
Erstes Lesealter	A8075642	A8075653
Erzählungen	A8075664	A8075675
Essen und Trinken	A8075701	A8075712
Europa	A8084136	A8084125
Experimente	A8079841	A8079852
Fabeln	A8075745	A8075756
Fahrzeuge	A8083256	A8083245
Familie	A8075767	A8075778
Familie / Freunde / Schule	A8075780	A8075791
Fantastisches	A8075848	A8075850
Fantasy	A8075861	A8075872
Farben / Formen	A8084311	A8084147
Feste	A8075907	A8075918
Feuerwehr	A8079885	A8079896
Film	A8084911	A8084909
Film / Filmbuch	A8075920	A8075931
Film / TV	A8082781	A8082792
Fit und gesund	A8083431	A8083420
Französisch	A8075986	A8075997
Frauen	A8076003	A8076014
Freundschaft	A8079900	A8079911
Freundschaft / Liebe	A8076025	A8076036
Für Eltern	A8076060	A8076071
Für junge Erwachsene	A8076082	A8076093
Für Jungs	A8084001	A8084012
Fußball	A8079922	A8079933
Garten	A8076128	A8076130
Gedichte	A8079944	A8079955
Gefühle	A8076141	A8076152
Gegensätze	A8093598	A8093587
Gemeinsam Lesen	A8084966	A8084922
Geschichte	A8076185	A8076196
Geschichten	A8082365	A8082376
Gesellschaft	A8079966	A8079977
Gewalt	A8079988	A8079990
Graphic Novel	A8078164	A8078175
Griechen	A8084333	A8084322
Großdruck	A8076244	A8076255
Grusel / Horror	A8083048	A8083050
Gruseliges	A8076266	A8076277
Handarbeiten	A8084377	A8084366
Haustiere	A8076347	A8076358
Heimat	A8076360	A8076371
Heiteres	A8076382	A8076393
Hexen	A8078523	A8078591
Historischer Krimi	A8093012	A8093001
Historisches	A8076406	A8076417
Hobby	A8076428	A8076430
Horror	A8076463	A8076474
Hörspiel	A8083164	A8083175
Humor	A8076485	A8076496
Humor / Satire	A8079077	A8079088
Hunde	A8078867	A8078878
Ich werde groß	A8084399	A8084388

	Weiß	Gelb
Indianer	A8076500	A8076511
Inklusion	A8093554	A8093543
Interkulturell	A8093532	A8093521
Internet	A8083120	A8083131
Italienisch	A8076544	A8076555
Jahreszeiten	A8076566	A8076577
Jazz	A8076588	A8076590
Jugendkriminalität	A8078880	A8078891
Junge Erwachsene	A8093056	A8093045
Justizthriller	A8082827	A8082838
Kanada	A8093078	A8093067
Katzen	A8078904	A8079296
Kinderfilm	A8079136	A8079147
Kindergarten	A8076647	A8076658
Kinderlieder	A8076660	A8076671
Kinderreime	A8093090	A8093089
Kindheit / Jugend	A8076682	A8076693
Klassiker	A8078534	A8078545
Kochen und Backen	A8076741	A8076752
Komödie	A8079158	A8079160
Körper / Gesundheit	A8082387	A8082398
Krankheit	A8076800	A8076811
Krieg	A8076822	A8076833
Krieg / Frieden	A8080504	A8080515
Krimi	A8076844	A8076855
Kunst	A8080526	A8080537
Kurzausleihe	A8080548	A8080550
Länder / Völker	A8076888	A8076890
Länder und Reisen	A8083512	A8083501
Lebenserfahrungen	A8080583	A8080594
Leicht zu lesen	A8080561	A8080572
Lektüre	A8075248	A8075250
Lektüre / DaF	A8093112	A8093101
Lektüre / Englisch	A8075261	A8075272
Lektüre / Französisch	A8075423	A8075434
Lernhilfe	A8083972	A8083961
Lernhilfe / Biologie	A8083591	A8083580
Lernhilfe / Chemie	A8083615	A8083604
Lernhilfe / Deutsch	A8083637	A8083626
Lernhilfe / Englisch	A8083650	A8083648
Lernhilfe / Französisch	A8083672	A8083661
Lernhilfe / Geschichte	A8083694	A8083683
Lernhilfe / Latein	A8083718	A8083707
Lernhilfe / Mathe	A8084413	A8084402
Lernhilfe / Physik	A8083753	-
Lernhilfe / Spanisch	A8093156	A8093145
Lesung	A8083142	A8083153
Liebe	A8076925	A8076936
Liebe / Sex	A8080607	A8080618
Literatur	A8083775	A8083764
Literaturverfilmung	A8079171	A8079182
Lustiges	A8076947	A8076958
Lyrik	A8076960	A8076971
Mädchen und Frauen	A8076982	A8076993
Magazin	A8078742	A8078753
Manga	A8084435	A8084424
Männer	A8077008	A8077010
Märchen	A8077021	A8077032
Mathematik	A8080620	A8080631
Medien	A8082884	A8082895
Medizin	A8080642	A8080653
Meer	A8093612	A8093601
Mehrsprachig	A8084457	A8084446
Migration	A8093178	A8093167
Missbrauch	A8093191	A8093189
Miteinander leben	A8080664	A8080675
Mittelalter	A8077065	A8077076

	Weiß	Gelb
Moderne Klassiker	A8093215	A8093204
Moderne Unterhaltung	A8077102	A8077113
Mundart	A8077124	A8077135
Musik	A8077146	A8077157
Mystery	A8082908	A8082910
Naher Osten	A8093237	A8093226
Nationalsozialismus	A8079447	A8079458
Natur	A8077227	A8077238
Natur / Umwelt	A8093259	A8093248
Naturkatastrophen	A8080701	A8080712
Naturwissenschaften	A8075445	A8075456
Neonazis	A8080723	A8080734
Neuseeland	A8093272	A8093261
Nicht entleihbar	A8077321	A8077332
Ostern	A8077365	A8077376
Pferde	A8077387	A8077398
Pflanzen	A8077402	A8077413
Philosophie	A8075480	A8075491
Philosophisches	A8093453	A8093442
Physik	A8075548	A8075550
Piraten	A8080745	A8080756
Poetry Slam	A8093316	A8093305
Polargebiete	A8084470	A8084468
Politik	A8080767	A8080778
Polithriller	A8079230	A8079241
Polizei	A8080804	A8080815
Präsenzbestand	A8079506	A8079517
preisgekrönt	A8077505	A8077516
Probleme Jugendlicher	A8077527	A8077538
Psychothriller	A8078578	A8078580
Rassismus	A8080861	A8080872
Ratgeber	A8077584	A8077595
Rätsel	A8080826	A8080837
Recht	A8082424	A8082435
Regionalkrimi	A8093656	A8093645
Reisen	A8077724	A8077735
Religion	A8077746	A8077757
Ritter	A8080883	A8080894
Rock / Pop	A8082402	A8082413
Römer	A8084492	A8084481
Russisch	A8077768	A8077770
Sagen	A8082446	A8082457
Scheidung	A8080907	A8080918
Schule	A8077827	A8077838
Schwangerschaft	A8080920	A8080931
Science-Fiction	A8077840	A8077851
Sekten	A8080942	A8080953
Selbstmord	A8080964	A8080975
Sexuelle Orientierung	A8093338	A8093327
Soziale Probleme	A8077884	A8077895
Spanisch	A8077921	A8077932
Spannung	A8077943	A8077954
Spielen	A8078915	A8078926
Spielfilm	A8082527	A8082538
Sport	A8078004	A8078015
Sprache	A8082021	A8082032
Sprachen	A8083994	A8083983
Streit	A8082102	A8082113
Styling	A8075723	A8075734
Sucht	A8078937	A8078948
Tanz	A8082124	A8082135
Tanz / Theater	A8093352	A8093349
Technik	A8078026	A8078037
Theater	A8082146	A8082157
Thriller	A8078048	A8078050
Tiere	A8078061	A8078072
Tod / Trauer	A8093374	A8093363

	Weiß	Gelb
Trickfilm	A8079388	A8079390
Türkisch	A8078107	A8078118
Uhr / Zeit	A8078120	A8078131
Umwelt	A8078142	A8078153
Urzeit	A8082468	A8082470
USA	A8093396	A8093385
Vampire	A8082205	A8082216
Verkehr	A8082481	A8082492
Vögel	A8093634	A8093623
Vorlesen	A8093475	A8093464
Wald	A8084514	A8084503
Weihnachten	A8078245	A8078256
Wetter	A8082227	A8082238
Wimmelbuch	A8093418	A8093407
Wirtschaft	A8082240	A8082251
Wissen von A - Z	A8082262	A8082273
Witze	A8082505	A8082516
Zahlen	A8083291	A8083280
Zaubern	A8082284	A8082295
Zeichentrickfilm	A8079425	A8079436
Zeichnen / Malen	A8084536	A8084525
Zeitgeschichte	A8078383	A8078394
Zirkus	A8078442	A8078453
Zoo	A8082308	A8082310
Zum Vorlesen	A8082321	A8082332
Zweisprachig	A8084558	A8084547
Zweiter Weltkrieg	A8082343	A8082354



Bitte beachten Sie bei der Verwendung der Interessenaufkleber und Folienetiketten: Passt der Aufkleber komplett auf den Buchrücken, entfällt das Überkleben mit Schutzfolie. Ist der Buchrücken jedoch schmaler als der Aufkleber, sollte die Klebefläche mindestens 6 bis 8 mm über den Buchfalz hinausgehen, ansonsten empfehlen wir das Überkleben mit Schutzfolie.



Papieretiketten für alle Fälle!

Die Interessenkreise werden vom ekz-Lektorat vergeben. Fehlt Ihnen eine Bezeichnung, dann können Sie mit unseren Blanko-Etiketten eigene Themenkreise drucken. Die Blanko-Etiketten finden Sie auf Seite 121.

Bei den Interessenaufklebern haben Sie einen bestimmten Begriff nicht gefunden und Sie möchten diesen nicht selbst auf Blanko-Etiketten drucken? Wir bieten auch individuell bedruckte Etiketten an, siehe Seite 126.



Interessenaufkleber

Für die Jugendbibliothek, Folienetikett, mit abgerundeten Ecken, weiß, B 40 mm, H 15 mm,

1 Bogen = 28 Etiketten

ekz.-Nr.	Varianten	EUR/Einheit
A8084760	action + fun	2,00
A8084761	boyz'n'girls	2,00
A8084762	comics	2,00
A8084763	fantasy + scifi	2,00
A8084764	games	2,00
A8084765	help!	2,00
A8084766	@it	2,00
A8084767	jobs	2,00
A8084768	just music	2,00
A8084770	lifestyle	2,00
A8084772	movies + tv	2,00
A8084773	mystery	2,00
A8084774	reality	2,00
A8084775	thrill	2,00
A8084776	history	2,00



Fragen zur Konzeption der Interessenaufkleber für die Jugendbibliothek beantworten Ihnen gerne die ekz-Lektor*innen unter Telefon +49 7121 144-131, -138

Papieretiketten Antolin

Aufdruck Antolin, Papier, mit abgerundeten Ecken, B 40 mm, H 15 mm, DIN A4 hoch,

1 Bogen = 60 Etiketten

ekz.-Nr.	Varianten	EUR/Einheit
A8074646	weiß	2,30
A8074657	gelb	2,30

Papieretiketten

Sortieren Sie Ihren Medienbestand nach Klassenstufen, Papier, mit abgerundeten Ecken, B 40 mm, H 15 mm, DIN A4 hoch,

1 Bogen = 60 Etiketten

ekz.-Nr.	EUR/Einheit
Siehe Tabelle	2,30

	Weiß	Gelb
Aufdruck 1. Klasse	A8074668	A8074738
Aufdruck 2. Klasse	A8074749	A8074784
Aufdruck 3. Klasse	A8074809	A8074854
Aufdruck 4. Klasse	A8074876	A8074898
Aufdruck 5. Klasse	A8074968	A8074979
Aufdruck 6. Klasse	A8074980	A8074991

Individuelle Etiketten

Alle Texte sind frei wählbar. Die Lieferzeit für alle bedruckten CD-Sicherheitsiegel, Sicherheitsetiketten, CD-Folienetiketten und bedruckten Folienetiketten beträgt max. 2-3 Arbeitstage. Es fallen für Sie keine Satzkosten an. Gerne erstellen wir Ihnen kostenlose Muster mit dem gewünschten Aufdruck.

Druckfarben und Etikettenfarben:
Schwarzer Druck ist auf allen Etiketten möglich. Roter Druck ist nur auf weißen oder gelben Etiketten möglich. Blauer Druck ist nur auf weißen Etiketten möglich. Die abgebildeten Etiketten sind in Originalgröße dargestellt.



Abb. 8038



Abb. 8042



Abb. 8039

CD-Sicherheitsiegel

Zur Kennzeichnung und Sicherung von Discs. Beim Versuch das Etikett abzuziehen, wird dieses zerstört. Die Folie spaltet sich und lässt sich nicht rückstandsfrei entfernen. Die Beschaffenheit des Etiketts vermindert auch das Risiko der Haarrissbildung am Innenring der Disc. Mindestabnahmemenge 300 Etiketten pro Text, einfarbig individuell bedruckt, Spezialfolie seidenmatt, weiß, Durchmesser außen 32 mm, innen 16 mm

ekz.-Nr.
A8600800

Menge ab	EUR/Stück
300	11,60
500	7,08
1000	5,58
3000	4,72
5000	4,03

Sicherheitsetiketten

Manipulationssicher: Beim Versuch das Etikett abzuziehen, wird dieses zerstört. Die Folie spaltet sich und lässt sich nicht rückstandsfrei entfernen. Mindestabnahmemenge 500 Etiketten pro Text, einfarbig individuell bedruckt, Spezialfolie seidenmatt, weiß, B 81 mm, H 23 mm

ekz.-Nr.
A8600801

Menge ab	EUR/Stück
500	10,65
1000	8,86
3000	7,48
5000	6,47



Abb. 10077



Abb. 10086

Sicherheitsetiketten

Manipulationssicher: Beim Versuch das Etikett abzuziehen, wird dieses zerstört. Die Folie spaltet sich und lässt sich nicht rückstandsfrei entfernen. Mindestabnahmemenge 500 Etiketten pro Text, einfarbig individuell bedruckt, Spezialfolie seidenmatt, weiß, B 50 mm, H 7 mm

ekz.-Nr.
A8600802

Menge ab	EUR/Stück
500	19,40
1000	12,70

Folienetiketten rund

Mindestabnahmemenge 200 Stück pro Text, einfarbig individuell bedruckt, Folienetikett, Durchmesser 32 mm

ekz.-Nr.
A8600809-1000 weiß
A8600809-2000 rot
A8600809-3000 grün
A8600809-4000 gelb

Menge ab	EUR/Stück
200	5,80
500	4,35
1000	3,72
3000	3,43
5000	3,15



Aufbringhilfe

Für CD-Sicherungsetiketten, Edelstahl, grau, Durchmesser 15 mm, H 15 mm

ekz.-Nr. A8092830 EUR/Stück 11,00

Folienetiketten achteckig

Mindestabnahmemenge 200 Stück pro Text, einfarbig individuell bedruckt, Folienetikett, Durchmesser 30 mm

ekz.-Nr.
A8600810-1000 weiß
A8600810-2000 rot
A8600810-3000 grün
A8600810-4000 gelb

Menge ab	EUR/Stück
200	5,80
500	4,35
1000	3,72
3000	3,43
5000	3,15



Zentrierungshilfe

Erleichtert das genaue Aufkleben der Anti-Bruch-Ringe sowie der runden Eigentums-etiketten, Aluminium, Durchmesser 30 mm

ekz.-Nr. A8015586 EUR/Stück 11,00



Abb. 9046

CD-Folienetikett

Mit viel Platz für Werbung und Kennzeichnung. Mindestabnahmemenge 500 Etiketten pro Text, einfarbig individuell bedruckt, weiß, Durchmesser außen 42 mm, innen 16 mm ekz.-Nr.

A8600803

Menge ab	EUR/Stück
500	9,75
1000	8,13
3000	6,85
5000	5,94



Abb. 8178



Abb. 8171

Bedruckte Folienetiketten

Mindestabnahmemenge 200 Stück pro Text, einfarbig individuell bedruckt, Folienetikett, B 40 mm, H 15 mm

ekz.-Nr.

A8600807-1000	weiß
A8600807-2000	rot
A8600807-3000	grün
A8600807-4000	gelb
A8600807-5000	pink
A8600807-6000	orange
A8600807-7000	blau
A8600807-8000	grau

Menge ab	EUR/Stück
200	7,60
500	3,36
1000	2,80
3000	2,59
5000	2,32



Abb. 8176

Bedruckte Folienetiketten

Mindestabnahmemenge 100 Stück pro Text, einfarbig individuell bedruckt, Folienetikett, rot, B 100 mm, H 70 mm

ekz.-Nr.

A8600808

Menge ab	EUR/Stück
100	22,70
200	20,69
500	18,78
1000	17,23



Abb. 8162



Abb. 8163



Abb. 8165



Abb. 8158

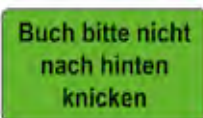

Abb. 8136



Abb. A52



Abb. 8153



Abb. A1



Nummernetikett



Abb. 8123

Bedruckte Folienetiketten

Mindestabnahmemenge 200 Stück pro Text, einfarbig individuell bedruckt, Folienetikett, B 27 mm, H 15 mm

ekz.-Nr.

A8600806-1000	weiß
A8600806-2000	rot
A8600806-3000	grün
A8600806-4000	gelb

Menge ab	EUR/Stück
200	5,80
500	2,96
1000	2,48
3000	2,27
5000	2,10

Bedruckte Folienetiketten

Mindestabnahmemenge 200 Stück pro Text, einfarbig individuell bedruckt, Folienetikett, B 25 mm, H 12 mm

ekz.-Nr.

A8600805-1000	weiß
A8600805-2000	rot
A8600805-3000	grün
A8600805-4000	gelb

Menge ab	EUR/Stück
200	5,80
500	2,96
1000	2,48
3000	2,27
5000	2,10

Bedruckte Folienetiketten

Mindestabnahmemenge 500 Stück pro Text, einfarbig individuell bedruckt, Folienetikett, B 20 mm, H 8 mm

ekz.-Nr.

A8600804-1000	weiß
A8600804-2000	rot
A8600804-3000	grün
A8600804-4000	gelb

Menge ab	EUR/Stück
500	0,75
1000	0,70
3000	0,66



Anti-Bruch-Ring P für Discs

Verhindert das Zerbrechen der Disc beim Herausnehmen aus dem Leerbehälter, mit freier Fläche zum manuellen Beschriften, mit Slogan "Eigentum der Bibliothek", Polyester, reißfest, RFID-kompatibel, auf der bedruckten Seite der Disc aufbringen, transparent, Außendurchmesser 32 mm, Innenkreis 16 mm,

1 Packung = 100 Stück
 ekz.-Nr. EUR/Einheit
 A8015667 20,75



Anti-Bruch-Ring M für Discs

Verhindert das Zerbrechen der Disc beim Herausnehmen aus dem Leerbehälter, mit freier Fläche zum manuellen Beschriften, mit Slogan "Eigentum der Bibliothek", Mischgewebe aus Polyester und Metall, auf der bedruckten Seite der Disc aufbringen, silberfarben, Außendurchmesser 32 mm, Innenkreis 16 mm,

1 Packung = 100 Stück
 ekz.-Nr. EUR/Einheit
 A8015575 20,75



Eigentumsetikett für Speicherkarten

Mit Slogan "Eigentum der Bibliothek" und Freifläche zum Beschriften, hauchdünne Plombierfolie, weiß, B 15 mm, H 9 mm,

1 Packung = 100 Stück
 ekz.-Nr. EUR/Einheit
 A8015013 15,65



Eigentumsetikett für Discs

Aus Sicherheitsfolie, die beim Versuch, das Etikett abzuziehen, zerstört wird, mit Slogan "Eigentum der Bibliothek", mehrschichtiges Polystyrol-Etikett, auf der bedruckten Seite der Disc aufbringen, weiß, Außendurchmesser 32 mm, Innenkreis 16 mm,

1 Rolle = 250 Stück
 ekz.-Nr. EUR/Einheit
 A8015645 11,45

Menge ab	EUR/Einheit
1	11,45
4	10,45
12	9,30

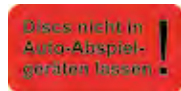

Hinweis-Etikett für Eigentumsetiketten

Mit Aufdruck "Discs nicht in Auto-Abspielgeräten belassen", Folienetikett, mit abgerundeten Ecken, rot, B 28 mm, H 15 mm,

1 Bogen = 24 Etiketten
 ekz.-Nr. EUR/Einheit
 A8014433 1,20

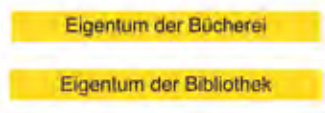

Eigentumsetikett

Hauchdünne Plombierfolie, gelb, B 40 mm, H 4 mm,

1 Packung = 100 Stück
 ekz.-Nr. EUR/Einheit
 A8065885 mit Slogan "Eigentum der Bibliothek" 15,65
 A8065896 mit Slogan "Eigentum der Bücherei" 15,65



Eigentumsetikett für Discs

Mit Slogan "Eigentum der Bibliothek", hauchdünne Plombierfolie, weiß, Durchmesser 33 mm,

1 Packung = 100 Stück
 ekz.-Nr. EUR/Einheit
 A8015001 15,65



Eigentumsetikett

Mit Slogan "Eigentum der Bibliothek", hauchdünne Plombierfolie, weiß, B 50 mm, H 7 mm,

1 Packung = 100 Stück
 ekz.-Nr. EUR/Einheit
 A8016952 15,65



Informationen zu Eigentumsetiketten

- Hauchdünnes Lackschicht-Etikett mit transparentem Trägermaterial
- Kann nur in einzelnen Partikeln abgelöst werden
- Mit aufgedrucktem Eigentumsvermerk und Freifläche zum Beschriften
- Kann erst nach dem Übertragen auf das Medium beschriftet werden
- Keine Unwuchtprobleme bei den runden Etiketten
- Das Etikett 50 x 7 mm ist für die Behälter geeignet, das runde Etikett wird im Innenkreis der Disc aufgeklebt und schließt eine Beschädigung der Disc aus
- Hitzebeständig bis 90 Grad Celsius im Rahmen der üblichen Abspieldauer



Individuell bedruckte Eigentumsetiketten bieten wir Ihnen gerne ab einer Stückzahl von 1000 Exemplaren an.



Leimpinsel

Kurzer Rohholzstiel, mit Metallzwinde, helle Chinaborsten

ekz.-Nr.	EUR/Stück
A8040330	2,10



Radiermesser

Zum Entfernen von Verschmutzungen, mit Holzgriff

ekz.-Nr.	EUR/Stück
A8041057	20,10



Medienpflege-Set

Bestehend aus Aufbewahrungsbox, Buchrückenverstärker, Disc-Reinigungstücher, Falzbein, Klebebänder, Reparaturfolie, Klebstoff, Klebstoff-Flasche, Leimpinsel, Musterfolien der ekz-Klebefolien A, B, F, S, Radiermesser, Rakel, Schere, Vielzweck-Klebeflasche

ekz.-Nr.	EUR/Stück
A8040199	209,90



Bucheinbandfolien finden sie auf Seite 112 und Schutzfolien für Etiketten auf Seite 114.



Starter-Set für Medienpflege

Bestehend aus Aufbewahrungsbox, Buchbinderleim, Klebstoff-Flasche, Schere, Rakel, Falzbein, Klebebänder, Musterfolien der ekz-Klebefolien A, B, F, S

ekz.-Nr.	EUR/Stück
A8040258	109,90



Falzbein

Für die Buchpflege und Folierung, Knochen, keine statische Aufladung, weiß, Länge 150 mm, B 20 mm

ekz.-Nr.	EUR/Stück
A8041024	5,65



Falzbein

Für die Buchpflege und Folierung, Knochen, keine statische Aufladung, weiß, Länge 120 mm, B 10 mm

ekz.-Nr.	EUR/Stück
A8041081	5,15



Klebstoff

Zum Verkleben von Papier auf Folie oder Kunststoff, Dispersionskleber, lösungsmittelfrei, Inhalt 1 kg

ekz.-Nr.	EUR/Stück
A8041195	34,05

Klebstoff

Zum Verkleben von Papier auf Papier oder Karton, Dispersionskleber, lösungsmittelfrei, Inhalt 1 kg

ekz.-Nr.	EUR/Stück
A8041138	27,20



Buchbinderleim

Zum Verkleben von Papier auf Papier oder Karton, Inhalt 250 ml

ekz.-Nr.	EUR/Stück
A8041092	7,90



Klebstoff-Flasche

Zum Befüllen mit Klebstoffen, für ein einfaches Übertragen des Klebstoffs in den Buchfalz und zum Verkleben von losen Seiten, Kunststoff, transparent

ekz.-Nr.	Varianten	EUR/Stück
A8041116	Inhalt 250 ml	5,70
A8041127	Inhalt 50 ml	3,20



Kleberoller

Klebt sauber und schnell auf Papier, Pappe, oder Fotos, lässt sich leicht und rückstandsfrei entfernen, säurefrei, Kleber auf Acrylatbasis, trägerlose DOTEQ Transfertechnology, Länge 10 m, B 8,4 mm

ekz.-Nr.	EUR/Stück
A8011781	3,85



Kleberoller

Klebt extra stark, dauerhaft und schnell, geeignet für das Kleben von Papier, Pappe oder Fotos, Gehäuse aus Kunststoff, reißfestes permanent haftendes Klebeband 8,4 mm x 14 m, lösungsmittelfrei, nachfüllbar

ekz.-Nr.	EUR/Stück
A8040271	5,55

Nachfüllkassette

Reißfestes permanent haftendes Klebeband 8,4 mm x 14 m, lösungsmittelfrei, passend für Kleberoller ekz.-Nr. A8040271

ekz.-Nr.	EUR/Stück
A8040282	3,85



Vielzweck-Klebeflasche

Lösungsmittelfrei, Inhalt 100 g

ekz.-Nr.	EUR/Stück
A8040363	6,95



Klebeband für Risse

Beschriftbar, Folie, selbstklebend, transparent, 33-m-Rolle, B 19 mm

ekz.-Nr.	EUR/Stück
A8040203	3,85



Tischabroller

Gehäuse aus recyceltem Kunststoff, Unterseite mit Stop-Pad, gefüllt mit einer Kleberolle Eco&Clear 10 m x 15 mm, Kunststoff, schwarz, B 80 mm, H 60 mm, T 90 mm

ekz.-Nr.	EUR/Stück
A8040260	5,95



Doppelseitiges Klebeband

Beidseitig selbstklebend und wiederablösbar, PVC-Folie, mit einseitig silikonisiertem Abdeckpapier, transparent, Länge 33 m

ekz.-Nr.	Varianten	EUR/Stück
A8040400	B 12 mm	6,60
A8040411	B 19 mm	10,40
A8040422	B 25 mm	15,25

Doppelseitiges Klebeband

Beidseitig selbstklebend, eine Seite wiederablösbar, eine Seite permanent klebend, PVC-Folie, mit einseitig silikonisiertem Abdeckpapier, transparent, Länge 33 m

ekz.-Nr.	Varianten	EUR/Stück
A8040433	B 12 mm	6,60
A8040444	B 19 mm	10,40
A8040455	B 25 mm	15,25

Doppelseitiges Klebeband

Beidseitig selbstklebend, permanent klebend, PVC-Folie, mit einseitig silikonisiertem Abdeckpapier, transparent, Länge 33 m

ekz.-Nr.	Varianten	EUR/Stück
A8040466	B 12 mm	6,60
A8040477	B 19 mm	10,40
A8040488	B 25 mm	15,25



Vielzweck-Klebestift

Zum Kleben von Punkten, Linien und Flächen, besonders geeignet für den Buchfalz, Dreiecksform, lösungsmittelfrei, Inhalt 25 g

ekz.-Nr.	EUR/Stück
A8040374	3,55



Klebeband für Risse

Mit Spenderschachtel, hauchdünnes Papier, selbstklebend, alterungsbeständig, transparent, 50-m-Rolle, B 20 mm

ekz.-Nr.	EUR/Stück
A8040133	13,30



Klebeband für lose Seiten

Ohne Spenderschachtel, Gewebeband mit Leinenstruktur, selbstklebend, weiß, 10-m-Rolle, B 19 mm

ekz.-Nr.	EUR/Stück
A8040111	16,65



Klebeband zur Verbindung von Buchblock und Decke

Shirting, selbstklebend, weiß, 25-m-Rolle

ekz.-Nr.	Varianten	EUR/Stück
A8040214	B 20 mm	13,05
A8040225	B 30 mm	19,55

Reparatur von Rissen

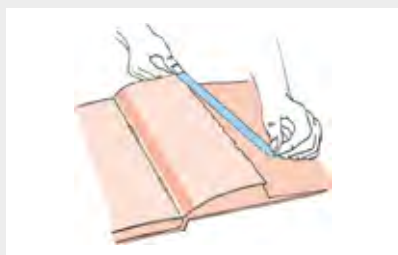

Zum Schließen von Rissen in modernen Papieren können Sie unser Klebeband für Risse einsetzen. Das Klebeband ist besonders transparent und auch nach vielen Jahren noch mit Wasser wieder entfernbar.

Um einen Riss mit dem Klebeband zu schließen, entnehmen Sie der Spenderschachtel einen Streifen, der etwas länger ist als der Riss, den Sie reparieren wollen. Positionieren Sie den Streifen über dem Riss und reiben Sie das Klebeband anschließend mit einem Falzbein gut an. Durch das Anreiben pressen Sie den Kleber in das Papier und die Luft aus den Papierfasern heraus und erreichen somit die höchstmögliche Transparenz. Schneiden Sie anschließend den überstehenden Streifen mit einer Schere ab.

Klebeband für lose Seiten

Mit Spenderschachtel, Fälzelpapier, selbstklebend, alterungsbeständig, weiß, 50-m-Rolle, B 20 mm

ekz.-Nr.	EUR/Stück
A8040122	13,30

Klebeband für lose Seiten

Ohne Spenderschachtel, Fälzelpapier, selbstklebend, alterungsbeständig, weiß, 50-m-Rolle, B 40 mm

ekz.-Nr.	EUR/Stück
A8040177	26,25

Reparatur von Rissen

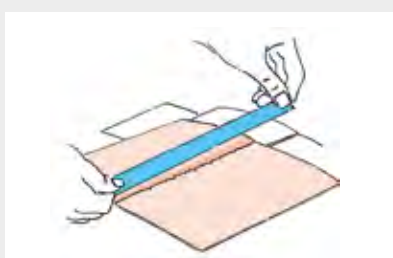

Zum Wiedereinkleben einer ausgerissenen Buchseite nehmen Sie einen Streifen des Klebebandes, der etwas länger ist als das Buch. Falzen Sie anschließend den Streifen längs in der Mitte und positionieren Sie die eine Hälfte zuerst auf der ausgerissenen Seite und dann auf der gegenüberliegenden Buchseite. Reiben Sie den Streifen anschließend mit einem Falzbein gut an, um eine Verbindung zu erreichen. Schneiden Sie danach die Überstände mit einer Schere ab.

Verstärken und Reparieren des Buchgelenks



Für das Verstärken und zum Reparieren des inneren Buchgelenks bieten wir Ihnen das Klebeband zur Verbindung von Buchblock und -decke in zwei Breiten (20 und 30 mm) an. Schneiden Sie von der Rolle einen Streifen ab, der etwas länger ist als das Buch und verfahren Sie dann wie hier abgebildet. Zur weiteren Verstärkung des Buchgelenks bei Taschenbüchern verwenden Sie unser Tyvekband. Entfernen Sie zunächst das Abdeckpapier von dem Mitteltrennschnitt und positionieren Sie diesen zwischen Buchblock und Buchdeckel. Im nächsten Schritt entfernen Sie wahlweise das Abdeckpapier vom rechten bzw. linken Teil und reiben Sie die Klebeflächen gut an.



Gewebeband

Zur Reparatur des Buchrückens, selbstklebend, 5-m-Rolle, B 25 mm

ekz.-Nr.	Varianten	EUR/Stück
A8027011	blau	10,00
A8027022	braun	10,00
A8027033	gelb	10,00
A8027044	grau	10,00
A8027055	grün	10,00
A8027066	rot	10,00
A8027077	schwarz	10,00
A8027088	weiß	10,00



Tyvekband

Zum Verstärken des Buchgelenks bei Taschenbüchern, mit patentiertem Mitteltrennschnitt zur Positionierung, reißfest, Tyvekband, selbstklebend, reißfest, weiß, 30-m-Rolle, B 31 mm

ekz.-Nr.	EUR/Stück
A8040085	36,00



Schere

Für Papier und Klebefolien, Edelstahl, verschraubt, rostfrei, Länge 160 mm

ekz.-Nr.	EUR/Stück
A8041105	14,30



Schere

Für Papier, rostbeständiger, gehärteter Scheren-Spezialstahl (54 Rockwell), mit gummierte Softgriffen

ekz.-Nr.	Varianten	EUR/Stück
A8041210	Länge 210 mm/8 Zoll	3,95
A8041221	Länge 260 mm/10 Zoll	6,50



Schere

Für Taschenbuchverstärker, Edelstahl, verschraubt, rostfrei, Länge 210 mm/8 Zoll

ekz.-Nr.	EUR/Stück
A8041173	29,70



Schere

Für Papier und Klebefolien, Edelstahl, verschraubt, rostfrei

ekz.-Nr.	Varianten	EUR/Stück
A8041140	Länge 210 mm/8 Zoll	29,90
A8041151	Länge 260 mm/10 Zoll	33,80



Zu- und Abgangsliste

Als Inventarverzeichnis für Buch- und Medienzugänge, für Handeintragungen, 120 Seiten, gebunden, Schreibpapier 80 g, grün/weiß, DIN A4 hoch

ekz.-Nr.	EUR/Stück
A8065217	59,90



Fristzettel für CD/CD-ROMs und MC

Für Leihfristvermerke, zum Aufkleben auf die Behälter, Papieretikett, selbstklebend, wiederablösbar, weiß, B 41 mm, H 100 mm, 1 Rolle = 300 Stück

ekz.-Nr.	EUR/Einheit
A8066454	11,50



Dreiecktasche

PP-Folie, selbstklebend, transparent, B 140 mm, H 140 mm, 1 Bogen = 4 Stück

ekz.-Nr.	EUR/Einheit
A8066291	

Menge ab	EUR/Einheit
1	1,75
30	0,90
60	0,80
250	0,75



Fristkarten

Für Leihfristvermerke, zum Einstecken in Buchkartentaschen, Karteikarton 190 g, blau, B 74 mm, H 94 mm, 1 Packung = 300 Stück

ekz.-Nr.	EUR/Einheit
A8066443	26,90

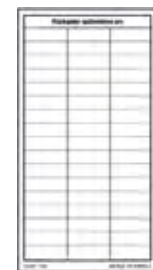

Fristzettel

Für Leihfristvermerke, zum Einkleben hinter dem Buchblock, weiß, B 80 mm, H 148 mm, 1 Packung = 300 Stück

ekz.-Nr.	Varianten	EUR/Einheit
A8066421	Papier 80 g	6,00
A8066432	Papier 80 g, spezialgummiert	10,95

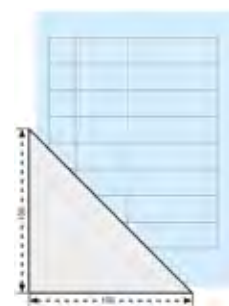

Dreiecktasche

Selbstklebend, Papier, transparent, B 100 mm, H 100 mm, 1 Packung = 300 Stück

ekz.-Nr.	EUR/Einheit
A8066300	39,90



Buchkarten Schmalformat

Für kleinformatige Medien, mit Kopfeindruck, Spezialkarton 190 g, naturfarbig, B 84 mm, H 148 mm, 1 Packung = 300 Stück

ekz.-Nr.	EUR/Einheit
A8066040	18,55

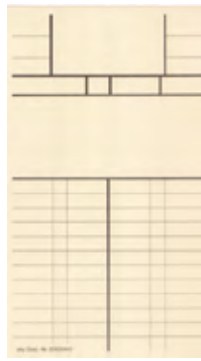

Buchkarten Form A

Mit Kopfeindruck, Spezialkarton 190 g, naturfarbig, B 105 mm, H 148 mm, DIN A6 hoch, 1 Packung = 300 Stück

ekz.-Nr.	EUR/Einheit
A8066016	18,55



Zweititel-Buchkarten

Für Laser- und Tintenstrahldrucker, mit Stegperforation quer, ohne Kopfeindruck, Spezialkarton 190 g, naturfarbig, B 105 mm, H 148 mm, DIN A6 hoch, 1 Packung = 500 Blatt mit je 2 Stück

ekz.-Nr.	EUR/Einheit
A8061423	94,95

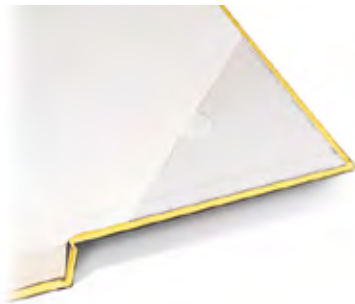
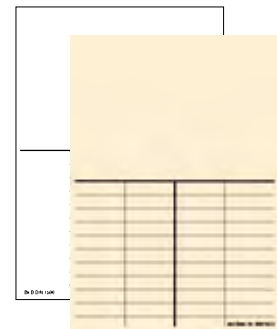

Buchkartentaschen

PP-Folie, selbstklebend, transparent, B 100 mm, H 100 mm, 1 Packung = 240 Stück

ekz.-Nr.	EUR/Einheit
A8066281	22,90



Buchkartentaschen

Recyclingpapier 120 g, graubraun, B 70 mm, H 70 mm, 1 Packung = 300 Stück

ekz.-Nr.	EUR/Einheit
A8066224	17,70

Buchkarten Form B

Ohne Kopfeindruck, Spezialkarton 190 g, B 105 mm, H 148 mm, DIN A6 hoch, 1 Packung = 300 Stück

ekz.-Nr.	Varianten	EUR/Einheit
A8066038	naturfarbig	18,55
A8066062	weiß	19,70

Buchkartentaschen

PP-Folie, selbstklebend, transparent, B 70 mm, H 70 mm, 1 Packung = 320 Stück

ekz.-Nr.	EUR/Einheit
A8066270	21,70



Bildschirmreiniger

Spezialreiniger in Pumpspray-Flasche, geeignet für alle TFT-/LCD-/Plasma-Displays, enthält keinen Alkohol, biologisch abbaubar, inkl. Mikrofaser Tuch 380 x 400 mm, waschbar, Inhalt 250 ml

ekz.-Nr.	EUR/Stück
A8090491	11,00



Feuchte Reinigungstücher K

Für Kunststoff- und Metalloberflächen, auch geeignet für Discs, antistatische Wirkung, auf Alkoholbasis, nicht geeignet für LCD-Displays, B 138 mm, H 190 mm, 1 Packung = 100 Stück

ekz.-Nr.	EUR/Einheit
A8090496	5,25



Feuchte Reinigungstücher B

Für TFT-/LCD-/Plasma-Displays, antistatische Wirkung, biologisch abbaubar, B 138 mm, H 190 mm, 1 Packung = 100 Stück

ekz.-Nr.	EUR/Einheit
A8090494	5,25



Reinigungsspray

Spezialreiniger in Pumpspray-Flasche, für Kunststoff- und Metalloberflächen, auch geeignet für Discs, auf Alkoholbasis, biologisch abbaubar, nicht geeignet für LCD-Displays, Inhalt 250 ml

ekz.-Nr.	EUR/Stück
A8090495	5,75



Trockentücher

Sehr saugfähig und leicht in der Handhabung, fusselfrei, gerollt und perforiert. Für die Pflege von Displays und sonstigem EDV-Zubehör, B 150 mm, H 270 mm, 1 Packung = 50 Stück

ekz.-Nr.	EUR/Einheit
A8090499	5,85



Microfasertuch

Reinigen ohne Chemie, ideal geeignet für glatte Oberflächen wie EDV-Geräte und Büroeinrichtung, zur Reinigung von PCs, TVs, Displays, optischen Linsen, Discs, Acryl, Keramik und Glas, wiederverwendbar, waschbar, weiß, B 400 mm, H 450 mm

ekz.-Nr.	EUR/Stück
A8090493	4,00



Etikettenlöser-Stift

Gebrauchsfertige Lösung im Stift, einfache Handhabung durch Applikator mit Dosierfunktion, Inhalt 15 ml

ekz.-Nr.	EUR/Stück
A8090488	6,55



Acrylglas-Kratzerentferner

Entfernt zuverlässig Kratzer aus Acrylglas, ist ungiftig, geruchsneutral und wasserlöslich, Inhalt: 1 Tube Politur 50 g, 1 Polierruch, 2 Spezial-Schleifpapiere

ekz.-Nr.	EUR/Stück
A8090568	11,00

Sitzmöbel, Tische und mehr

Willkommen sein

Nehmen Sie Platz! Ob Stuhl, Sessel, Sofa oder extravaganter Barhocker – unsere Sitzmöglichkeiten sind so unterschiedlich wie die Menschen, die sie nutzen. Passend dazu haben wir für Sie auch Tische und Zubehör im Programm.



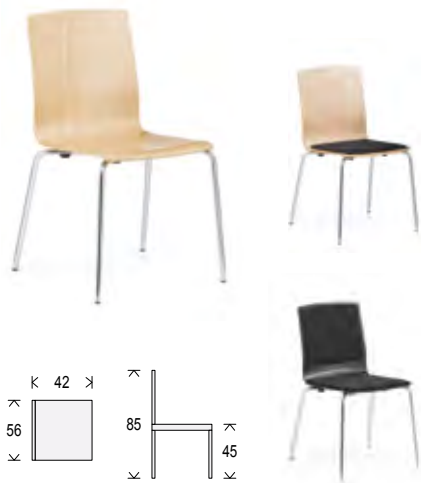

Stapelstuhl Canto

Ungepolstert, Gestell verchromt, Sitzschale Buchenschichtholz, B 560 mm, H 850 mm, SH 450 mm, T 420 mm

ekz.-Nr.	Varianten	EUR/Stück
A9412110	Buche natur	183,00
A9412111	schwarz gebeizt	198,00

Stapelstuhl Canto

Ein Stapelstuhl mit einfachen, klaren und geraden Konturen. Sitz- und Rückenschale sind für einen guten Sitzkomfort ergonomisch geformt. Das 10-fach verleimte Buchensperrholz garantiert eine hohe Stabilität und Langlebigkeit. Die elegante Kombination der Sitzschale mit dem Gestell macht den Stuhl zu einem Möbel, das in jeden Raum passt.

Stapelstuhl Canto

Mit aufgesetztem Sitzpolster, Gestell verchromt, Sitzschale Buchenschichtholz farblos lackiert, Stoffbezug Havana Xtreme Camira, B 560 mm, H 850 mm, SH 450 mm, T 420 mm

ekz.-Nr.	EUR/Stück
A9412130-9001-0009	226,00

Stapelstuhl Canto

Mit aufgesetztem Sitzpolster, Gestell verchromt, Sitzschale Buchenschichtholz schwarz gebeizt, Stoffbezug Havana Xtreme Camira, B 560 mm, H 850 mm, SH 450 mm, T 420 mm

ekz.-Nr.	EUR/Stück
A9412154-9001-0009	241,00

Stapelstuhl Canto

Mit aufgesetztem Sitz- und Rückenpolster, Gestell verchromt, Sitzschale Buchenschichtholz farblos lackiert, Stoffbezug Havana Xtreme Camira, B 560 mm, H 850 mm, SH 450 mm, T 420 mm

ekz.-Nr.	EUR/Stück
A9412150-9001-0009	270,00

Stapelstuhl Canto

Mit aufgesetztem Sitz- und Rückenpolster, Gestell verchromt, Sitzschale Buchenschichtholz schwarz gebeizt, Stoffbezug Havana Xtreme Camira, B 560 mm, H 850 mm, SH 450 mm, T 420 mm

ekz.-Nr.	EUR/Stück
A9412158-9001-0009	285,00



Stapelstuhl Mega

Ungepolstert, Gestell verchromt, Sitzschale Buchenschichtholz farblos lackiert, B 490 mm, H 880 mm, SH 450 mm, T 540 mm

ekz.-Nr.	EUR/Stück
A9414320	121,40

Stapelstuhl Mega

Ein Stuhl mit reduziertem Materialeinsatz und zurückhaltender Gestaltung. Die Sitzschale ist im oberen Rückenbereich zusätzlich für einen höheren Sitzkomfort ergonomisch geformt. Das verleimte Buchensperrholz macht den Stuhl besonders stabil und langlebig. Durch die Materialkombination der Sitzschale mit dem Gestell entsteht ein elegantes Sitzmöbel, das in jeden Raum passt.

Stapelstuhl Mega

Mit aufgesetztem Sitzpolster, Gestell verchromt, Sitzschale Buchenschichtholz farblos lackiert, Stoffbezug Havana Xtreme Camira, B 490 mm, H 880 mm, SH 450 mm, T 540 mm

ekz.-Nr.	EUR/Stück
A9414321-9001-0009	167,30

Stapelstuhl Mega

Mit aufgesetztem Sitzpolster, Gestell verchromt, Sitzschale Buchenschichtholz farblos lackiert, Stoffbezug dunkelgrau 8517 Radio, B 490 mm, H 880 mm, SH 450 mm, T 540 mm

ekz.-Nr.	EUR/Stück
A9414321-9037-8517	158,40

Stapelstuhl Mega

Mit aufgesetztem Sitz- und Rückenpolster, Gestell verchromt, Sitzschale Buchenschichtholz farblos lackiert, Stoffbezug Havana Xtreme Camira, B 490 mm, H 880 mm, SH 450 mm, T 540 mm

ekz.-Nr.	EUR/Stück
A9414325-9001-0009	210,80

Stapelstuhl Mega

Mit aufgesetztem Sitz- und Rückenpolster, Gestell verchromt, Sitzschale Buchenschichtholz farblos lackiert, Stoffbezug dunkelgrau 8517 Radio, B 490 mm, H 880 mm, SH 450 mm, T 540 mm

ekz.-Nr.	EUR/Stück
A9414325-9037-8517	201,90

Farbauswahl

Alle Abbildungen sind beispielhaft. Die Farbmuster zu den Artikeln finden Sie im Kapitel „Farbkarten“.

Stapelstuhl Gina

Die taillierte, gerundete Rückenlehne gibt dem Stapelstuhl Gina eine anmutige Optik. Der sogenannte Ackerboomknick im unteren Rückenbereich unterstützt zusätzlich beim entspannten, zurückgelehnten Sitzen. Das mehrfach verleimte Buchensperrholz sorgt für eine hohe Stabilität und Langlebigkeit. Die elegante Kombination der Sitzschale mit dem Gestell macht den Stuhl zu einem Möbel, das in jeden Raum passt.

Stapelstuhl Gina



Mit aufgesetztem Sitzpolster, Gestell verchromt, Sitzschale Buchenschichtholz farblos lackiert, Stoffbezug Havana Xtreme Camira, B 520 mm, H 850 mm, SH 450 mm, T 400 mm

ekz.-Nr.	EUR/Stück
A9412020-9001-0009	204,00

Stapelstuhl Gina



Mit aufgesetztem Sitzpolster, Gestell verchromt, Sitzschale Buchenschichtholz schwarz gebeizt, Stoffbezug Havana Xtreme Camira, B 520 mm, H 850 mm, SH 450 mm, T 400 mm

ekz.-Nr.	EUR/Stück
A9412044-9001-0009	224,00

Stapelstuhl Gina



Mit aufgesetztem Sitz- und Rückenpolster, Gestell verchromt, Sitzschale Buchenschichtholz farblos lackiert, Stoffbezug Havana Xtreme Camira, B 520 mm, H 850 mm, SH 450 mm, T 400 mm

ekz.-Nr.	EUR/Stück
A9412040-9001-0009	244,00

Stapelstuhl Gina



Mit aufgesetztem Sitz- und Rückenpolster, Gestell verchromt, Sitzschale Buchenschichtholz schwarz gebeizt, Stoffbezug Havana Xtreme Camira, B 520 mm, H 850 mm, SH 450 mm, T 400 mm

ekz.-Nr.	EUR/Stück
A9412048-9001-0009	264,00



Stapelstuhl Gina



Ungepolstert, Gestell verchromt, Sitzschale Buchenschichtholz, B 520 mm, H 850 mm, SH 450 mm, T 400 mm

ekz.-Nr.	Varianten	EUR/Stück
A9411140	Buche natur	159,00
A9411142	schwarz gebeizt	179,00

Stapelstuhl Rondo

Seit Jahren ein Klassiker, der sich durch lange Lebensdauer, vielseitige Einsatzmöglichkeiten sowie klares Design auszeichnet. Die gerundete Sitz- und Rückenschale aus 9-fach verleimtem Buchensperrholz verspricht ein angenehmes Sitzgefühl und eine hohe Stabilität. Die Kombination aus Sitzschale und Gestell macht diesen Stuhl universell einsetzbar. Angepasst auf jüngere Leser ist er auch als Kinderstuhl Rondo erhältlich.

Stapelstuhl Rondo



Mit aufgesetztem Sitzpolster, Gestell verchromt, Sitzschale Buchenschichtholz farblos lackiert, B 470 mm, H 850 mm, SH 460 mm, T 490 mm

ekz.-Nr.	Varianten	EUR/Stück
A9414375-9003-2067	Stoffbezug gelb 62067 Fame Gabriel	308,50
A9414375-9003-4119	Stoffbezug rot 64119 Fame Gabriel	308,50
A9414375-9003-6075	Stoffbezug blau 66075 Fame Gabriel	308,50
A9414375-9003-8144	Stoffbezug grün 68144 Fame Gabriel	308,50



Stapelstuhl Rondo



Mit aufgesetztem Sitz- und Rückenpolster, Gestell verchromt, Sitzschale Buchenschichtholz farblos lackiert, B 470 mm, H 850 mm, SH 460 mm, T 490 mm

ekz.-Nr.	Varianten	EUR/Stück
A9414379-9003-2067	Stoffbezug gelb 62067 Fame Gabriel	360,00
A9414379-9003-4119	Stoffbezug rot 64119 Fame Gabriel	360,00
A9414379-9003-6075	Stoffbezug blau 66075 Fame Gabriel	360,00
A9414379-9003-8144	Stoffbezug grün 68144 Fame Gabriel	360,00

Stapelstuhl Rondo



Ungepolstert, Gestell verchromt, Sitzschale Buchenschichtholz farblos lackiert, Buche natur, B 470 mm, H 850 mm, SH 460 mm, T 490 mm

ekz.-Nr.	EUR/Stück
A9411502	211,00

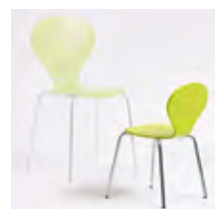

Dieses Modell gibt es auch als Kinderstuhl mit Sitzhöhe 340 mm

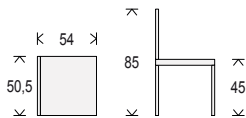

Stapelstuhl Fox 1014-35



Der Stapelstuhl Fox wurde speziell für Veranstaltungen entwickelt und verfügt über all die hierfür wichtigen Funktionen, zum Beispiel über am Stuhl angebrachte Verbindersysteme für die Reihenbestuhlung mit verketteten Stuhlreihen. Aber auch als Einzelstuhl macht er eine gute Figur. Das mehrfach verleimte Buchenschichtholz sorgt für hohe Stabilität. Bitte beachten Sie: die Mindestabnahmemenge bei der farbig lackierten Ausführung ist 10 Stück, ungepolstert, Standardgleiter Kunststoff, Gestell verchromt, Sitzschale Buchenschichtholz, B 505 mm, H 850 mm, SH 450 mm, T 540 mm

ekz.-Nr.	Varianten	EUR/Stück
A9515621	weiß lackiert	166,00
A9515644	Buche natur farblos lackiert	133,00
A9515645	ahornfarben gebeizt	144,00
A9515646	apple lackiert	166,00
A9515647	citrus lackiert	166,00
A9515648	petrol lackiert	166,00
A9515649	ruby lackiert	166,00
A9515650	stone lackiert	166,00



Auf Wunsch auch mit Sitzpolster erhältlich

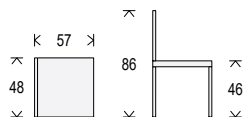

Stapelstuhl Fina 6408



Ein Stapelstuhl mit klaren und geradlinigen Konturen, der gleichermaßen leicht wie stabil wirkt. Die Ergonomie der Sitz- und Rückenschale sorgt für einen guten Sitzkomfort. Das verleimte Buchenschichtholz misst an den Seitenrändern gerade mal 5 mm, ist in der Mitte allerdings 15 mm stark – das macht diesen Stuhl so grazil und garantiert zugleich hohe Stabilität und Langlebigkeit. Den Stuhl gibt es sowohl mit Naturholzoberflächen als auch farbig decklackiert. Bitte beachten Sie: die Mindestabnahmemenge bei der farbig lackierten Ausführung ist 10 Stück, ungepolstert, Standardgleiter Kunststoff, Gestell verchromt, Sitzschale Buchenschichtholz, B 480 mm, H 860 mm, SH 460 mm, T 570 mm

ekz.-Nr.	Varianten	EUR/Stück
A9515618	weiß lackiert	342,00
A9515651	Buche natur farblos lackiert	297,00
A9515652	ahornfarben gebeizt	312,00
A9515653	apple lackiert	342,00
A9515654	citrus lackiert	342,00
A9515655	petrol lackiert	342,00
A9515656	ruby lackiert	342,00
A9515657	stone lackiert	342,00



Auf Wunsch auch mit Sitzpolster erhältlich

Stapelstuhl Crona/Crona light

Seine elegante Form und insbesondere die optisch auffälligen Kunststoffoberflächen verleihen dem Stuhl einen besonderen Ausdruck. Die matten Kunststoffschalen sind leicht zu reinigen und so beschaffen, dass sie Schutz vor Schmutz und Keimen bieten. Ausbreiten wird sich hier also ausschließlich Begeisterung. Die Sitzschale aus durchgefärbtem Polypropylen gibt es in verschiedenen Farben und optional auch mit aufgesetztem Sitzpolster. Das matt verchromte Gestell rundet diese auffällige Erscheinung ab. Fast schon folgerichtig gibt es den innovativen Crona-Stuhl auch mit Armlehnen. Der Clou dabei ist, dass Sitz und Lehnen eine Schale bilden – die Übergänge sind fließend.

Stapelstuhl Crona light 6304



Ungepolstert, Standardgleiter Kunststoff, Gestell verchromt, Sitzschale Kunststoff Polypropylen, B 520 mm, H 830 mm, SH 460 mm, T 520 mm

ekz.-Nr.	Varianten	EUR/Stück
A9515620	stone	236,00
A9515658	aqua	236,00
A9515659	black cherry	236,00
A9515660	fog	236,00
A9515661	melone	236,00

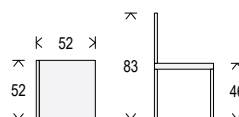

Auf Wunsch auch mit Sitzpolster erhältlich

Stuhl Crona light 6314 A



Ungepolstert, mit Armlehnen, Standardgleiter Kunststoff, Gestell verchromt, Sitzschale Kunststoff Polypropylen, B 610 mm, H 830 mm, SH 460 mm, T 520 mm

ekz.-Nr.	Varianten	EUR/Stück
A9515619	stone	294,00
A9515662	aqua	294,00
A9515663	black cherry	294,00
A9515664	fog	294,00
A9515665	melone	294,00

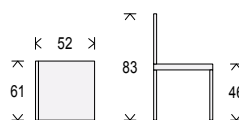

Auf Wunsch auch mit Sitzpolster erhältlich

Farbauswahl



Alle Abbildungen sind beispielhaft. Die Farbmuster zu den Artikeln finden Sie im Kapitel „Farbkarten“.

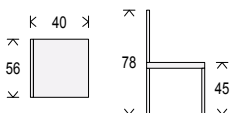

Stapelstuhl Comeback

Die Trennung von Sitzfläche und Rückenlehne verleiht dem Stuhl seinen eigenen Charakter. Beide Elemente sind aus mehrfach verleimtem Buchenschichtholz, das hohe Langlebigkeit und Stabilität garantiert. In Kombination mit dem Gestell wird dieser Stuhl so universell einsetzbar. Angepasst auf jüngere Leser*innen ist Comeback auch als Kinderstuhl in verschiedenen Ausführungen erhältlich.

Stapelstuhl Comeback



Mit aufgesetztem Sitzpolster, Gestell verchromt, Sitzschale Buchenschichtholz farblos lackiert, Stoffbezug Havana Xtreme Camira, B 560 mm, H 780 mm, SH 450 mm, T 400 mm

ekz.-Nr.	EUR/Stück
A9412070-9001-0009	218,00

Stapelstuhl Comeback



Mit aufgesetztem Sitz- und Rückenpolster, Gestell verchromt, Sitzschale Buchenschichtholz farblos lackiert, Stoffbezug Havana Xtreme Camira, B 560 mm, H 780 mm, SH 450 mm, T 400 mm

ekz.-Nr.	EUR/Stück
A9412090-9001-0009	265,00

Stapelstuhl Comeback



Ungepolstert, Gestell verchromt, Sitzschale Buchenschichtholz, Buche natur, B 560 mm, H 780 mm, SH 450 mm, T 400 mm

ekz.-Nr.	EUR/Stück
A9411131	165,00



Dieses Modell gibt es auch als Kinderstuhl mit Sitzhöhe 380 mm

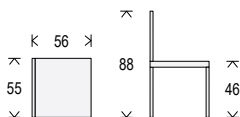

Stapelstuhl Unicus 1350



Dieses Modell überzeugt durch Leichtigkeit im Design und außergewöhnlicher Bequemlichkeit der ergonomisch geformten Kunststoffschale. Der Sandwich-Aufbau aus zwei Komponenten und mit hoher Glasfaser-Verstärkung zeichnet sich besonders durch Elastizität, Zähigkeit und Stabilität aus und ist zugleich schlank dimensioniert sowie voll recyclingfähig. Die Sitzschale ist optional auch mit Armlehnen und/oder aufgesetztem Sitzpolster lieferbar. Das Vierfußgestell besteht aus zwei durchgängig gebogenen Teilen aus Rundstahlrohr D 16 x 2 mm in spezieller Freischwingerqualität ZSTE420, ungepolstert, Kunststoffgelenkgleiter, Gestell verchromt, Sitzschale Kunststoff Polypropylen, B 550 mm, H 880 mm, SH 460 mm, T 560 mm

ekz.-Nr.	Varianten	EUR/Stück
A9515622	weiß	188,00
A9515666	orange	188,00
A9515667	blau	188,00
A9515668	grün	188,00

Stapelstuhl meet

Klassisch modern, leicht stapelbar und lässig bequem: Dieser Stuhl ist dafür konzipiert, das Zusammenkommen von Menschen angenehm und komfortabel zu gestalten. Die Sitzschale ist aus durchgefärbtem Kunststoff und kann mit einer Sitzauflage aus Filz ergänzt werden, ungepolstert, Gestell verchromt, Sitzschale Kunststoff Polypropylen, B 665 mm, H 850 mm, SH 435 mm, T 520 mm

ekz.-Nr.	Varianten	EUR/Stück
A9413120	weiß	253,90
A9413121	rot	253,90
A9413122	grün	253,90
A9413123	anthrazit	253,90
A9413124	schwarz	253,90

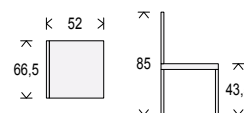
Sitzauflage meet



Passend für Stuhlserie meet, Filz, rot, Durchmesser 385 mm

ekz.-Nr.	Varianten	EUR/Stück
A9413130	rot	36,90
A9413131	grün	36,90
A9413132	anthrazit	36,90
A9413133	schwarz	36,90

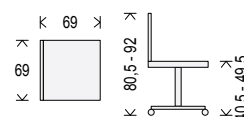

Drehstuhl meet

Hier kommt der Stapelstuhl meet als Bürodrehstuhl, der durch minimalistischen Materialeinsatz leicht wirkt und auch für Leserbeitsplätze gut geeignet ist. Die Sitzschale ist aus durchgefärbtem Kunststoff und kann mit einer Sitzauflage aus Filz, farblich auf die Sitzschale abgestimmt, ergänzt werden. Das Fünffußkreuz mit Rollen (selbstarretierend bei Entlastung) ist mit einer Gasdruckfeder für höheren Sitzkomfort ausgestattet, ungepolstert, mit Rollen, Gestell schwarz, Sitzschale Kunststoff Polypropylen, B 690 mm, H 920 mm, SH 495 mm, T 690 mm

ekz.-Nr.	Varianten	EUR/Stück
A9413140	weiß	393,90
A9413141	rot	393,90
A9413142	grün	393,90
A9413143	anthrazit	393,90
A9413144	schwarz	393,90

Farbauswahl

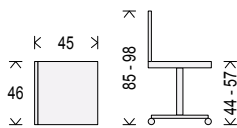
Alle Abbildungen sind beispielhaft. Die Farbmuster zu den Artikeln finden Sie im Kapitel „Farbkarten“.



Maße Drehstuhl

Bürodrehstuhl TEC 50

Robust und vielseitig einsetzbar. Sitz und Rückenlehne sind gepolstert. Das Fünffußkreuz mit Rollen (selbstarretierend bei Entlastung) ist mit einer Gasdruckfeder für höheren Sitzkomfort ausgestattet. Die Ausführung als Counterstuhl besitzt zusätzlich einen verchromten Fußkranz zum Aufstellen der Füße an Arbeitsplätzen mit einer Höhe ab 100 cm, zum Beispiel an einer Infotheke.

Drehstuhl Tec 50 ohne Armlehnen

Rückenlehne mit ergonomischer Ausformung im Lendenwirbelbereich, in Höhe und Neigung verstellbar, Fußkreuz Polyamid schwarz mit Standard-Gasfeder, Permanentkontakt-Mechanik, B 460 mm, H 980 mm, SH 570 mm, T 450 mm

ekz.-Nr.	Varianten	EUR/Stück
A9414465-9014-0004	Stoffbezug orange 0004 G	207,00
A9414465-9014-0020	Stoffbezug schwarz 0009 G	207,00
A9414465-9014-0026	Stoffbezug blau 0026 G	207,00
A9414465-9014-0027	Stoffbezug dunkelrot 0027 G	207,00

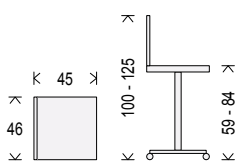

Maße Counterstuhl

Counterstuhl Tec 50 ohne Armlehnen

Rückenlehne mit ergonomischer Ausformung im Lendenwirbelbereich, in Höhe und Neigung verstellbar, Fußkreuz Polyamid schwarz mit hoher Gasfeder, Permanentkontakt-Mechanik, B 460 mm, H 1250 mm, SH 840 mm, T 450 mm

ekz.-Nr.	Varianten	EUR/Stück
A9414470-9014-0004	Stoffbezug orange 0004 G	289,80
A9414470-9014-0020	Stoffbezug schwarz 0009 G	289,80
A9414470-9014-0026	Stoffbezug blau 0026 G	289,80
A9414470-9014-0027	Stoffbezug dunkelrot 0027 G	289,80

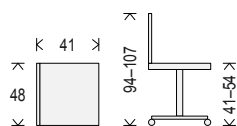

Bürodrehstuhl F1

Dynamik für mehr Flexibilität. F1 ist der ideale Partner für alle Arbeitssituationen, bei denen Ergonomie und Wirtschaftlichkeit im Mittelpunkt stehen. Die Rückenlehne lässt sich über eine Synchronmechanik mit Sicherheitsauslösung in vier Positionen arretieren. Die Sitzhöhenverstellung erfolgt durch einen Sicherheitsgaslift, dessen Bedienungshebel ergonomisch direkt unter der Sitzfläche angebracht ist. Für noch mehr Komfort kann der F1 mit harten oder weichen Armlehnen ergänzt werden.

Bürodrehstuhl F1

Rückenlehnenhöhe 53 cm, Synchronmechanik mit Sicherheitsauslösung in 4 Positionen arretierbar, auf Körpergewicht einstellbar, Sitzhöhenverstellung durch kopfausgelösten Sicherheitsgaslift, Fußkreuz Kunststoff schwarz, harte Rollen, B 480 mm, H 1080 mm, SH 540 mm, T 410 mm

ekz.-Nr.	Varianten	EUR/Stück
A9515669-9001-0009	Stoffbezug Havana Xtreme Camira	519,40
A9515669-9001-0079	Stoffbezug Panama Xtreme Camira	519,40
A9515669-9001-0081	Stoffbezug Blizzard Xtreme Camira	519,40
A9515669-9001-0082	Stoffbezug Scuba Xtreme Camira	519,40
A9515669-9001-0100	Stoffbezug Ocean Xtreme Camira	519,40
A9515669-9001-0156	Stoffbezug Madura Xtreme Camira	519,40

Bürodrehstuhl F1

Rückenlehnenhöhe 53 cm, Synchronmechanik mit Sicherheitsauslösung in 4 Positionen arretierbar, auf Körpergewicht einstellbar, Sitzhöhenverstellung durch kopfausgelösten Sicherheitsgaslift, Fußkreuz Kunststoff schwarz, weiche Rollen, B 480 mm, H 1080 mm, SH 410 mm, T 410 mm

ekz.-Nr.	Varianten	EUR/Stück
A9515670-9001-0009	Stoffbezug Havana Xtreme Camira	519,40
A9515670-9001-0079	Stoffbezug Panama Xtreme Camira	519,40
A9515670-9001-0081	Stoffbezug Blizzard Xtreme Camira	519,40
A9515670-9001-0082	Stoffbezug Panama Xtreme Camira	519,40
A9515670-9001-0100	Stoffbezug Ocean Xtreme Camira	519,40
A9515670-9001-0156	Stoffbezug Madura Xtreme Camira	519,40

Armlehnen F1

Für Bürodrehstuhl F1, 2-D Funktionsarmlehnen mit PU-Auflage weich, schwarz, 1 Set = 2 Stück

ekz.-Nr.	EUR/Einheit
A9515672	124,40

Farbauswahl

Alle Abbildungen sind beispielhaft. Die Farbmuster zu den Artikeln finden Sie im Kapitel „Farbkarten“.

Bürodrehstuhl Barcelona

Ergonomisch geformter Bürostuhl mit Rückenlehne in atmungsaktiver Netzbespannung. Der Sitz ist gepolstert, die Sitzneigung und Tiefeneinstellung sind einstellbar. Optional ist der Stuhl auch mit farbigen Hussen für die Rückenlehne erhältlich – auch nachrüstbar.

Bürodrehstuhl Barcelona



Synchronmechanik in 4 Positionen arretierbar, Körpergewicht stufenlos einstellbar, Tiefenverstellung über Schiebeseitz, Fußkreuz aus poliertem Aluminium, mit Armlehnen, Sitz schwarz gepolstert, Rücken mit schwarzer Netzbespannung, B 460 mm, H 1080 mm, SH 510 mm, T 650 mm

ekz.-Nr.	Varianten	EUR/Stück
A9414445	harte Rollen	339,00
A9414446	weiche Rollen	355,00

Bürodrehstuhl Barcelona



Synchronmechanik in 4 Positionen arretierbar, Körpergewicht stufenlos einstellbar, Tiefenverstellung über Schiebeseitz, Fußkreuz aus poliertem Aluminium, mit Armlehnen, harte Rollen, Sitz schwarz gepolstert, Rückenlehne gepolstert, B 460 mm, H 1080 mm, SH 510 mm, T 650 mm

ekz.-Nr.	Varianten	EUR/Stück
A9414447	Stoffbezug Rückenlehne rot	375,00
A9414448	Stoffbezug Rückenlehne orange	375,00
A9414449	Stoffbezug Rückenlehne grau	375,00
A9414450	Stoffbezug Rückenlehne schwarz	375,00
A9414451	Stoffbezug Rückenlehne dunkelblau	375,00
A9414452	Stoffbezug Rückenlehne grün	375,00

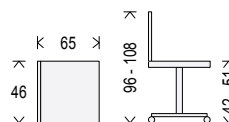

Bürodrehstuhl Drumback

Drumback verbindet die Vorzüge von Polster- und Netzurückentühlen. Der Bezugsstoff wird – ähnlich wie bei einem Trommelfell – über ein Rückenteil aus Polypropylen gespannt. Dadurch erhält man das luftige Sitzgefühl eines Netzurückens in Verbindung mit der Stabilität einer durchgängigen Rückenschale. Für noch mehr Komfort kann der Drumback mit harten oder weichen Armlehnen ergänzt werden.

Bürodrehstuhl Drumback



Auto-Synchronmechanik mit zusätzlicher Feinjustierung, Neigungswinkel der Rückenlehne in 3 Positionen begrenzbar oder mit 8-fach-Rastung fixierbar, Rückenlehne mit Netzbespannung Stoff Harlequin 70 schwarz, Sitztiefenverstellung mit 6-fach-Rastung, Sitzhöhenverstellung durch kopf- ausgelösten Sicherheitsgaslift, Höhenverstellung mit Klemmtasten, Fußkreuz und Rollen schwarz, harte Rollen, B 490 mm, SH 400 mm, T 400 mm

ekz.-Nr.	Varianten	EUR/Stück
A9515673-9001-0009	Stoffbezug Havana Xtreme Camira	518,40
A9515673-9001-0079	Stoffbezug Panama Xtreme Camira	518,40
A9515673-9001-0081	Stoffbezug Blizzard Xtreme Camira	518,40
A9515673-9001-0082	Stoffbezug Scuba Xtreme Camira	518,40
A9515673-9001-0100	Stoffbezug Ocean Xtreme Camira	518,40
A9515673-9001-0156	Stoffbezug Madura Xtreme Camira	518,40

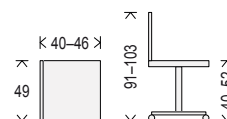

Bürodrehstuhl Drumback



Auto-Synchronmechanik mit zusätzlicher Feinjustierung, Neigungswinkel der Rückenlehne in 3 Positionen begrenzbar oder mit 8-fach-Rastung fixierbar, Rückenlehne mit Netzbespannung Stoff Harlequin 70 schwarz, Sitztiefenverstellung mit 6-fach-Rastung, Sitzhöhenverstellung durch kopf- ausgelösten Sicherheitsgaslift, Höhenverstellung mit Klemmtasten, Fußkreuz und Rollen schwarz, weiche Rollen, B 490 mm, SH 400 mm, T 400 mm

ekz.-Nr.	Varianten	EUR/Stück
A9515674-9001-0009	Stoffbezug Havana Xtreme Camira	518,40
A9515674-9001-0079	Stoffbezug Panama Xtreme Camira	518,40
A9515674-9001-0081	Stoffbezug Blizzard Xtreme Camira	518,40
A9515674-9001-0082	Stoffbezug Scuba Xtreme Camira	518,40
A9515674-9001-0100	Stoffbezug Ocean Xtreme Camira	518,40
A9515674-9001-0156	Stoffbezug Madura Xtreme Camira	518,40



Armlehnen Drumback



Für Drehstuhl Drumback, 2-D Funktionsarm-
lehnen mit PU-Auflage weich, schwarz,
1 Set = 2 Stück

ekz.-Nr.	EUR/Einheit
A9515676	124,40



Systemtisch M

Tischsysteme der ekz sind immer die richtige Lösung: Neben unterschiedlichen Designs legen wir Wert auf die Qualität unserer Produkte. Die Kunststoffbeschichtungen und Lackierungen bei Naturholzoberflächen sind auf die Ansprüche moderner Schreib- und Lernarbeitsplätze ausgerichtet. Bei unserem Klassiker ruht die filigrane Tischplatte auf Metallbeinen aus Rundrohr, Durchmesser 30 mm oder auf Beinen aus Quadratrohr mit 30 x 30 mm und jeweils einem stabilen Auflagerahmen. Die Gestellbeschichtungen in Weißaluminium nach RAL 9006 und Verkehrsweiß RAL 9016 erfüllen die gängigen DIN-Normen. Die Tischplatte ist aus Holzwerkstoff und kann wahlweise mit farbigem Kunststoff oder Naturholzfurnier beschichtet werden. In beiden Varianten sind die Kanten im 2-mm-Radius abgerundet.

Systemtisch M - Rechteckrohr

Tischplatte aus Holzwerkstoff auf Metallgestell, Rechteckrohr, Metall-Holz-Kombination, B 800 mm, H 720 mm, T 600 mm

ekz.-Nr.	Pk 1	Pk 2
A9404002	323,30	351,60

Systemtisch M - Rechteckrohr

Tischplatte aus Holzwerkstoff auf Metallgestell, Rechteckrohr, Metall-Holz-Kombination, H 720 mm, T 700 mm

ekz.-Nr.	Varianten	Pk 1	Pk 2
A9404001	B 700 mm	342,60	378,20
A9404003	B 800 mm	346,00	381,60
A9404005	B 1200 mm	418,60	468,10
A9404007	B 1600 mm	482,90	542,40

Systemtisch M - Rechteckrohr

Tischplatte aus Holzwerkstoff auf Metallgestell, Rechteckrohr, Metall-Holz-Kombination, H 720 mm, T 800 mm

ekz.-Nr.	Varianten	Pk 1	Pk 2
A9404004	B 800 mm	357,70	395,80
A9404006	B 1200 mm	429,00	480,10
A9404008	B 1600 mm	523,00	591,00



Systemtisch M rund

Tischplatte aus Holzwerkstoff auf Metallgestell, Rechteckrohr, Metall-Holz-Kombination, Durchmesser 1150 mm, H 720 mm

ekz.-Nr.	Varianten	Pk 1	Pk 2
A9404021	Rechteckrohr	939,80	1105,90
A9404022	Rundrohr	967,70	1133,80

Systemtisch M - Rundrohr

Tischplatte aus Holzwerkstoff auf Metallgestell, Rundrohr, Metall-Holz-Kombination, B 800 mm, H 720 mm, T 600 mm

ekz.-Nr.	Pk 1	Pk 2
A9404012	351,20	379,50

Systemtisch M - Rundrohr

Tischplatte aus Holzwerkstoff auf Metallgestell, Rundrohr, Metall-Holz-Kombination, H 720 mm, T 700 mm

ekz.-Nr.	Varianten	Pk 1	Pk 2
A9404011	B 700 mm	370,50	406,10
A9404013	B 800 mm	373,90	409,50
A9404015	B 1200 mm	446,50	496,00
A9404017	B 1600 mm	510,80	570,30

Systemtisch M - Rundrohr

Tischplatte aus Holzwerkstoff auf Metallgestell, Rundrohr, Metall-Holz-Kombination, H 720 mm, T 800 mm

ekz.-Nr.	Varianten	Pk 1	Pk 2
A9404014	B 800 mm	385,60	423,70
A9404016	B 1200 mm	456,90	508,00
A9404018	B 1600 mm	550,90	618,90

Farbauswahl

Alle Abbildungen sind beispielhaft. Die Farbmuster zu den Artikeln finden Sie im Kapitel „Farbkarten“. Bitte beachten Sie dort bei Ihrer Bestellung von Artikeln mit der Preisangabe Pk 1/Pk 2 die Bestellhinweise.



Tisch Tablo

Das Tischsystem Tablo besticht durch seine klare, reduzierte Optik. Sein verchromtes Gestell mit Rundrohrbeinen liefert die Basis für Tischplatten in verschiedenen Designs.

Tisch Tablo

Metallgestell Rundrohr verchromt, Tischplatte 25-mm-Spanplatte, kunststoffbeschichtet, mit 2-mm-ABS-Kante, B 700 mm, H 740 mm, T 700 mm

ekz.-Nr.	Varianten	EUR/Stück
A9412232	Buche Dekor	410,00
A9412233	schwarz	410,00
A9412234	weiß	410,00

Tisch Tablo

Metallgestell Rundrohr verchromt, Tischplatte 25-mm-Spanplatte, kunststoffbeschichtet, mit 2-mm-ABS-Kante, B 800 mm, H 740 mm, T 800 mm

ekz.-Nr.	Varianten	EUR/Stück
A9412212	Buche Dekor	416,00
A9412213	schwarz	416,00
A9412214	weiß	416,00

Tisch Tablo

Metallgestell Rundrohr verchromt, Tischplatte 25-mm-Spanplatte, kunststoffbeschichtet, mit 2-mm-ABS-Kante, B 1400 mm, H 740 mm, T 700 mm

ekz.-Nr.	Varianten	EUR/Stück
A9412272	Buche Dekor	489,00
A9412273	schwarz	489,00
A9412274	weiß	489,00

Tisch Tablo

Metallgestell Rundrohr verchromt, Tischplatte 25-mm-Spanplatte, kunststoffbeschichtet, mit 2-mm-ABS-Kante, B 1600 mm, H 740 mm, T 800 mm

ekz.-Nr.	Varianten	EUR/Stück
A9412252	Buche Dekor	527,00
A9412253	schwarz	527,00
A9412254	weiß	527,00

Spezielle Kindertische finden Sie im Kapitel „Kinder- und Jugendbibliothek“.



Vierfußgestell



Vierfuß-Diagonal-Gestell



T-Fußgestell

Klapptisch Skipper

Das Tischsystem Skipper bietet stapelbare Klappentische, die optimal geeignet sind, immer wieder andere Arbeitssituationen zu realisieren. Skipper-Tische überzeugen durch ihre Standfestigkeit und platzsparende Lagerung. Zur Verfügung stehen drei Gestellvarianten: Das innovative Vierfußgestell, bei dem die Füße mit einer raffinierten Mechanik immer paarweise nach innen klappen, und welches das klare Design des Tisches unterstreicht. Das klassische Vierfuß-Diagonal-Gestell, bei dem die Füße paarweise über aushängbare Diagonalträger arretiert werden. Das T-Fußgestell, das durch seine mittig angeordneten Doppelbeine Standfestigkeit und zugleich hohe Beinfreiheit bietet.

Klapptisch Skipper

Vierfußgestell verchromt, Tischplatte 25-mm-Spanplatte, kunststoffbeschichtet, mit 2-mm-ABS-Kante, B 1400 mm, H 740 mm, T 700 mm

ekz.-Nr.	Varianten	EUR/Stück
A9412492	Buche Dekor	832,00
A9412493	schwarz	832,00
A9412494	weiß	832,00

Klapptisch Skipper

Vierfuß-Diagonal-Gestell, verchromt, Tischplatte 25-mm-Spanplatte, kunststoffbeschichtet, mit 2-mm-ABS-Kante, B 1400 mm, H 740 mm, T 700 mm

ekz.-Nr.	Varianten	EUR/Stück
A9412572	Buche Dekor	404,00
A9412573	schwarz	404,00
A9412574	weiß	404,00

Klapptisch Skipper

T-Fuß-Gestell, verchromt, Tischplatte 25-mm-Spanplatte, kunststoffbeschichtet, mit 2-mm-ABS-Kante, B 1400 mm, H 740 mm, T 700 mm

ekz.-Nr.	Varianten	EUR/Stück
A9412532	Buche Dekor	404,00
A9412533	schwarz	404,00
A9412534	weiß	404,00

Klapptisch Skipper

Vierfußgestell verchromt, Tischplatte 25-mm-Spanplatte, kunststoffbeschichtet, mit 2-mm-ABS-Kante, B 1600 mm, H 740 mm, T 800 mm

ekz.-Nr.	Varianten	EUR/Stück
A9412512	Buche Dekor	867,00
A9412513	schwarz	867,00
A9412514	weiß	867,00

Klapptisch Skipper

Vierfuß-Diagonal-Gestell, verchromt, Tischplatte 25-mm-Spanplatte, kunststoffbeschichtet, mit 2-mm-ABS-Kante, B 1600 mm, H 740 mm, T 800 mm

ekz.-Nr.	Varianten	EUR/Stück
A9412592	Buche Dekor	453,00
A9412593	schwarz	453,00
A9412594	weiß	453,00

Klapptisch Skipper

T-Fuß-Gestell, verchromt, Tischplatte 25-mm-Spanplatte, kunststoffbeschichtet, mit 2-mm-ABS-Kante, B 1600 mm, H 740 mm, T 800 mm

ekz.-Nr.	Varianten	EUR/Stück
A9412552	Buche Dekor	453,00
A9412553	schwarz	453,00
A9412554	weiß	453,00

Tisch Temptation

Gelungene Symbiose aus Funktion und Ästhetik: Die leicht angeschrägte Zarge ist zugleich stabiles Trag- und unverwechselbares Designelement. Mit Temptation haben Sie immer das richtige Möbel für Ihre Lese- und Arbeitsplätze. Den Tisch gibt es auch in den Breiten 800, 1000, 2000 mm und in den Tiefen 900, 1000 mm.

Tisch Temptation

Metallgestell Rechteckrohr weißaluminium, Tischplatte kunststoffbeschichtet, weiß, H 740 mm, T 800 mm

ekz.-Nr.	Varianten	EUR/Stück
A9415208	B 1200 mm	503,90
A9415209	B 1400 mm	537,00
A9415210	B 1600 mm	551,40



Abbildung zeigt Tischplatte und -gestell in Weiß



Wangentisch

In der Gestaltung angelehnt an das ekz-Regalsystem R.10/4 bzw. an die Theke BuchBar, ist das Tischsystem durch seine charakteristische klare und reduzierte Formsprache auch mit jedem anderen Regalsystem kombinierbar. Lieferbar als Arbeits- und Lesetisch für Erwachsene und Kinder oder als Stehtisch mit Erweiterungsbausteinen für die Video- und Konferenztechnik, werden die Anforderungen an ein funktionales, elegantes Coworking-Möbel abgedeckt.



Wangentisch

U-förmig stumpf verleimt, beidseitig nutzbar, Holzwerkstoff, B 800 mm, H 740 mm, T 800 mm

ekz.-Nr.	Varianten	EUR/Stück
A9403551-0107	kunststoffbeschichtet platinweiß	822,30
A9403551-0903	kunststoffbeschichtet Bavaria Buche	822,30
A9403551-1051	kunststoffbeschichtet chinarot	929,20
A9403551-1052	kunststoffbeschichtet limonengrün	929,20
A9403551-1057	kunststoffbeschichtet sorbetorange	929,20
A9403551-1061	kunststoffbeschichtet delftblau	929,20



Wangentisch

U-förmig stumpf verleimt, beidseitig nutzbar, Holzwerkstoff, B 1200 mm, H 740 mm, T 800 mm

ekz.-Nr.	Varianten	EUR/Stück
A9403552-0107	kunststoffbeschichtet platinweiß	936,50
A9403552-0903	kunststoffbeschichtet Bavaria Buche	936,50
A9403552-1051	kunststoffbeschichtet chinarot	1058,30
A9403552-1052	kunststoffbeschichtet limonengrün	1058,30
A9403552-1057	kunststoffbeschichtet sorbetorange	1058,30
A9403552-1061	kunststoffbeschichtet delftblau	1058,30



Wangentisch

U-förmig stumpf verleimt, beidseitig nutzbar, Holzwerkstoff, B 1400 mm, H 740 mm, T 800 mm

ekz.-Nr.	Varianten	EUR/Stück
A9403553-0107	kunststoffbeschichtet platinweiß	960,10
A9403553-0903	kunststoffbeschichtet Bavaria Buche	960,10
A9403553-1051	kunststoffbeschichtet chinarot	1084,80
A9403553-1052	kunststoffbeschichtet limonengrün	1084,80
A9403553-1057	kunststoffbeschichtet sorbetorange	1084,80
A9403553-1061	kunststoffbeschichtet delftblau	1084,80



Wangentisch

U-förmig stumpf verleimt, beidseitig nutzbar, Holzwerkstoff, B 1600 mm, H 740 mm, T 800 mm

ekz.-Nr.	Varianten	EUR/Stück
A9403554-0107	kunststoffbeschichtet platinweiß	1058,40
A9403554-0903	kunststoffbeschichtet Bavaria Buche	1058,40
A9403554-1051	kunststoffbeschichtet chinarot	1196,00
A9403554-1052	kunststoffbeschichtet limonengrün	1196,00
A9403554-1057	kunststoffbeschichtet sorbetorange	1196,00
A9403554-1061	kunststoffbeschichtet delftblau	1196,00

Sitzbank

Wie bei den Wagentischen aus dieser Artikelfamilie ist auch hier die Gestaltung angelehnt an das ekz-Regalsystem R.10/4 bzw. an die Theke BuchBar. Durch ihr schlichtes, elegantes Design ist die Sitzbank auch mit jedem anderen Regalsystem kombinierbar. Lieferbar für Erwachsene und Kinder werden diese Bänke durch ein zusätzlich bestellbares Kissen zum vollwertigen Sitzplatz.



Sitzbank

U-förmig stumpf verleimt, Holzwerkstoff, B 800 mm, H 400 mm, T 400 mm

ekz.-Nr.	Varianten	EUR/Stück
A9403556-0107	kunststoffbeschichtet platinweiß	362,00
A9403556-0903	kunststoffbeschichtet Bavaria Buche	362,00
A9403556-1051	kunststoffbeschichtet chinarot	409,10
A9403556-1052	kunststoffbeschichtet limonengrün	409,10
A9403556-1057	kunststoffbeschichtet sorbetorange	409,10
A9403556-1061	kunststoffbeschichtet delftblau	409,10



Sitzbank

U-förmig stumpf verleimt, Holzwerkstoff, B 1200 mm, H 400 mm, T 400 mm

ekz.-Nr.	Varianten	EUR/Stück
A9403557-0107	kunststoffbeschichtet platinweiß	432,80
A9403557-0903	kunststoffbeschichtet Bavaria Buche	432,80
A9403557-1051	kunststoffbeschichtet chinarot	489,10
A9403557-1052	kunststoffbeschichtet limonengrün	489,10
A9403557-1057	kunststoffbeschichtet sorbetorange	489,10
A9403557-1061	kunststoffbeschichtet delftblau	489,10



Sitzbank

U-förmig stumpf verleimt, Holzwerkstoff, B 1400 mm, H 400 mm, T 400 mm

ekz.-Nr.	Varianten	EUR/Stück
A9403558-0107	kunststoffbeschichtet platinweiß	456,40
A9403558-0903	kunststoffbeschichtet Bavaria Buche	456,40
A9403558-1051	kunststoffbeschichtet chinarot	515,90
A9403558-1052	kunststoffbeschichtet limonengrün	515,90
A9403558-1057	kunststoffbeschichtet sorbetorange	515,90
A9403558-1061	kunststoffbeschichtet delftblau	515,90



Sitzbank

U-förmig stumpf verleimt, Holzwerkstoff, B 1600 mm, H 400 mm, T 400 mm

ekz.-Nr.	Varianten	EUR/Stück
A9403559-0107	kunststoffbeschichtet platinweiß	507,60
A9403559-0903	kunststoffbeschichtet Bavaria Buche	507,60
A9403559-1051	kunststoffbeschichtet chinarot	573,70
A9403559-1052	kunststoffbeschichtet limonengrün	573,70
A9403559-1057	kunststoffbeschichtet sorbetorange	573,70
A9403559-1061	kunststoffbeschichtet delftblau	573,70



Passende Sitzkissen finden Sie im Kapitel „Kinder- und Jugendbibliothek“, einen Wagentisch auf Seite 148 und Elektrifizierungsmodule auf Seite 172.

Tisch Piana

Ob rund oder eckig – Piana ist immer bereit für eine Pause. Blickfang ist das Säulengestell aus Inox-Edelstahl. Für die unsichtbare Anbringung von Niveau-Ausgleichsschrauben ist die Grundplatte umkantet und bildet eine solide Basis. Die Tischplatte wird aus Qualitätsspanplatte E1 in einer Stärke von 20 mm gefertigt. Die runden Tischplatten haben eine 2-mm-Dickfurnierkante, die eckigen eine 8-mm-Massivholzkante. Optional ist die Tischplatte auch mit Naturholz furnier erhältlich. Piana gibt es als Bistro- und als Stehtisch.



Tisch Piana

Einsäulentisch mit Fußplatte eckig, Edelstahl, Tischplatte kunststoffbeschichtet, B 600 mm, H 710 mm, T 600 mm

ekz.-Nr.	Varianten	EUR/Stück
A9413715	Buche Dekor	272,00
A9413717	weiß	318,20

Tisch Piana

Einsäulentisch mit Fußplatte eckig, Edelstahl, Tischplatte kunststoffbeschichtet, B 700 mm, H 710 mm, T 700 mm

ekz.-Nr.	Varianten	EUR/Stück
A9413725	Buche Dekor	293,00
A9413727	weiß	394,10



Tisch Piana

Einsäulentisch mit Fußplatte rund, Edelstahl, Tischplatte kunststoffbeschichtet, Durchmesser 600 mm, H 710 mm

ekz.-Nr.	Varianten	EUR/Stück
A9413625	Buche Dekor	287,00
A9413627	weiß	308,20

Tisch Piana

Einsäulentisch mit Fußplatte rund, Edelstahl, Tischplatte kunststoffbeschichtet, Durchmesser 700 mm, H 710 mm

ekz.-Nr.	Varianten	EUR/Stück
A9413635	Buche Dekor	258,00
A9413637	weiß	380,10

Einhängetisch

Sie haben wenig Platz für freistehende Arbeitsplätze? Dann sind diese in ekz-Regale integrierbaren Arbeitsplätze eine willkommene Alternative. Dabei sind Ergonomie, Funktionalität und Materialbeschaffenheit identisch zu freistehenden Tischen. Ob als Rechteck- oder Fünfeckstisch – immer ist diese Lösung ohne allzu viel Aufwand umsetzbar innerhalb der Regale. Die Tischplatte ist aus Holzwerkstoff und ist wahlweise mit farbigem Kunststoff oder Naturholz furnier beschichtet. Die Metallbeine sind farblich nach Ihren Wünschen gestaltbar.



Abbildung zeigt Eihängetisch fünfeckig

Einhängetisch rechteckig

Tischplatte aus Holzwerkstoff auf Metallbeinen, inkl. Befestigungsmaterial, für Systeme R.1, R.2, R.3, R.4, R.5, R.6, Metall-Holz-Kombination, H 720 mm, T 900 mm

ekz.-Nr.	Varianten	Pk 1	Pk 2
A9608025	für Achsmaß 900 mit Fachbodentiefe 250 mm	414,10	436,20
A9608026	für Achsmaß 1000 mit Fachbodentiefe 250 mm	437,70	462,40

Einhängetisch rechteckig

Tischplatte aus Holzwerkstoff auf Metallbeinen, inkl. Befestigungsmaterial, für System R.7/2, Metall-Holz-Kombination, H 720 mm, T 900 mm

ekz.-Nr.	Varianten	Pk 1	Pk 2
A9610891	für Achsmaß 900 mit Fachbodentiefe 250 mm	400,50	422,00
A9610892	für Achsmaß 1000 mit Fachbodentiefe 250 mm	425,90	450,90

Einhängetisch rechteckig

Tischplatte aus Holzwerkstoff auf Metallbeinen, inkl. Befestigungsmaterial, für Systeme R.10/2 und R.10/4, Metall-Holz-Kombination, H 720 mm, T 900 mm

ekz.-Nr.	Varianten	Pk 1	Pk 2
A9640581	für Achsmaß 900 mit Fachbodentiefe 250 mm	401,00	422,50
A9640582	für Achsmaß 1000 mit Fachbodentiefe 250 mm	426,40	451,40

Einhängetisch fünfeckig

Tischplatte aus Holzwerkstoff auf Metallbeinen, inkl. Befestigungsmaterial, für Systeme R.1, R.2, R.3, R.4, R.5, R.6, Tiefe kurzer Schenkel 500 mm, Metall-Holz-Kombination, H 720 mm, T 860 mm

ekz.-Nr.	Varianten	Pk 1	Pk 2
A9608030	für Achsmaß 900 mit Fachbodentiefe 250 mm	426,50	450,10
A9608031	für Achsmaß 1000 mit Fachbodentiefe 250 mm	434,50	459,20

Einhängetisch fünfeckig

Tischplatte aus Holzwerkstoff auf Metallbeinen, inkl. Befestigungsmaterial, für System R.7/2, Tiefe kurzer Schenkel 500 mm, Metall-Holz-Kombination, H 720 mm, T 860 mm

ekz.-Nr.	Varianten	Pk 1	Pk 2
A9610893	für Achsmaß 900 mit Fachbodentiefe 250 mm	414,60	438,20
A9610894	für Achsmaß 1000 mit Fachbodentiefe 250 mm	422,60	447,30

Einhängetisch fünfeckig

Tischplatte aus Holzwerkstoff auf Metallbeinen, inkl. Befestigungsmaterial, für Systeme R.10/2 und R.10/4, Tiefe kurzer Schenkel 500 mm, Metall-Holz-Kombination, H 720 mm, T 860 mm

ekz.-Nr.	Varianten	Pk 1	Pk 2
A9640583	für Achsmaß 900 mit Fachbodentiefe 250 mm	419,70	443,10
A9640584	für Achsmaß 1000 mit Fachbodentiefe 250 mm	428,10	452,30

Farbauswahl

Alle Abbildungen sind beispielhaft. Die Farbmuster zu den Artikeln finden Sie im Kapitel „Farbkarten“. Bitte beachten Sie dort bei Ihrer Bestellung von Artikeln mit der Preisangabe Pk 1/Pk 2 die Bestellhinweise.

Farbenfroh, futuristisch, klassisch oder ein bisschen im Retro-Look
 Unsere Leuchten-Modelle sorgen nicht nur für viele erhellende Momente, sondern überzeugen durch ihr Design und ihre Funktionalität. Dabei zeichnen sie sich durch Energieeffizienz und zuverlässige Qualität aus.
 Die richtige Beleuchtung am Arbeitsplatz aktiviert und motiviert, sie fördert die Konzentration und die Leistungsfähigkeit. Bei Schreibtischleuchten ist es entscheidend, dass sie den jeweiligen Sehaufgaben angepasst sind, gute Leistung sowie Komfort garantieren und sich für individuelle Bedürfnisse einstellen lassen.
 Mit verschiedenen Modellen bieten wir ein umfassendes Programm für beste Lichtqualität und setzen dabei auf moderne LED-Technik. Richtungsweisend sind auch die Leuchten mit wählbarer Farbtemperatur für dynamische Lichtverhältnisse.
Ausführliche Informationen und Produktdatenblätter finden Sie in unseren Bibliothekswelten unter ekz.de > Möbel > Lampen & Elektrifizierung



LED-Tischleuchte BUS

Leuchtet überall: extrem großer Aktionsradius durch langen Doppelarm aus Aluminium, Leuchtenkopf aus Kunststoff mit Schalter und Diffusor für geringen Schattenwurf, Kopf neig- und drehbar, Arm neig- und drehbar, mit Standfuß, silber, H 450 mm

ekz.-Nr.	EUR/Stück
A8021242	102,60



LED-Tischleuchte WORK

Besonders geeignet zum Arbeiten in Werkstätten, Ateliers oder Laboren, drei Bereiche getrennt einschaltbar je nach Tätigkeit, Metallarm 360° drehbar, Bedienfeld mit An- und Ausschalter am Leuchtenkopf, dimmbar, mit Klemmfuß, weiß, H 500 mm

ekz.-Nr.	EUR/Stück
A8021163	241,20



LED-Tischleuchte FINA

Perfekt zum Lernen und Arbeiten - in klassischem Design mit stabilem Standfuß. Der Leuchtenkopf ist dreh- und neigbar, kein Stromverbrauch in ausgeschaltetem Zustand, Armlänge unten 320 mm, oben 300 mm, höhenverstellbar von 180 bis 510 mm, geeignet für LED-Leuchtmittel 10 Watt, Sockel E27, Lieferung ohne Leuchtmittel, schwarz, H 350 mm

ekz.-Nr.	EUR/Stück
A8021004	48,40



LED-Standleuchte FINA

Für eine wohnliche Atmosphäre im Raum sorgt diese Standleuchte als Arbeitsplatz- oder Leseleuchte. Standfuß D 255 mm, Leuchtenkopf dreh- und neigbar, kein Stromverbrauch in ausgeschaltetem Zustand, Säulenlänge 1320 mm, Armlänge 300 mm, höhenverstellbar von 1210 bis 1540 mm, geeignet für LED-Leuchtmittel 10 Watt, Sockel E27, Lieferung ohne Leuchtmittel, schwarz, B innen 1350 mm

ekz.-Nr.	EUR/Stück
A8021006	61,50



LED-Standleuchte PIRO

Das schlichte Design fügt sich harmonisch in jede Umgebung ein. Gute Ausleuchtung eines begrenzten Bereiches, mit Flexbereich zur exakten Einstellung des Leuchtwinkels. Als Leseleuchte oder als punktuelle Lichtquelle für Lesezonen. Bequeme Bedienung durch Schalter am Leuchtenkopf, stabiler Standfuß D 210 mm, dimmbar, H 1250 mm

ekz.-Nr.	Varianten	EUR/Stück
A8021003-1000	weiß	59,50
A8021003-2000	schwarz	59,50

LED-Tischleuchte ATLA

Länglicher Leuchtenkopf und filigraner Parallelogramm-Arm fügen sich dezent in die Umgebung ein, An- und Ausschalter am Leuchtenkopf, mit Standfuß, H 450 mm

ekz.-Nr.	Varianten	EUR/Stück
A8021152	weiß	108,90
A8021286	schwarz	112,10
A8021297	silber	112,10

LED-Tischleuchte ATLA

Länglicher Leuchtenkopf und filigraner Parallelogramm-Arm fügen sich dezent in die Umgebung ein, An- und Ausschalter am Leuchtenkopf, mit Klemmfuß, H 420 mm

ekz.-Nr.	Varianten	EUR/Stück
A8021141	weiß	103,90
A8021264	schwarz	104,60
A8021275	silber	104,60



Abstrahlung nach oben und unten

LED-Standleuchte JAVA

Direktes Licht für die Arbeitsfläche und indirektes für die Raumbelichtung. Durch die ausgeschnittene Fußplatte kann die Leuchte um ein Tischbein herum positioniert werden. Stabile Säule aus Aluminium, Schalter an der Säule, garantiert kein Stromverbrauch im ausgeschalteten Zustand, dimmbar, silber, B 610 mm, H 1950 mm, T 280 mm

ekz.-Nr.	EUR/Stück
A8021002	504,90



Mit Klemmfuß

Standleuchte

LED-Leuchte JUVI

Energiesparend und komfortabel, je nach Tätigkeit und individuellen Bedürfnissen lässt sich die Beleuchtung individuell anpassen. Direktes Licht für die Arbeitsfläche und indirektes für die Raumbelichtung. Nach 30 Minuten ohne Bewegungserkennung dimmt die Leuchte automatisch, nach weiteren 30 Minuten ohne Bewegungserkennung schaltet die Leuchte ab. Garantiert kein Stromverbrauch im ausgeschalteten Zustand. Der Schalter befindet sich an der Säule.

LED-Standleuchte JUVI

Durch die ausgeschnittene Fußplatte kann die Leuchte um ein Tischbein herum positioniert werden, mit Bewegungs- und Tageslichtsensor, dimmbar, silber, B 600 mm, H 1950 mm, T 300 mm

ekz.-Nr.	EUR/Stück
A8021000	769,50

LED-Leuchte JUVI

Mit Bewegungs- und Tageslichtsensor, dimmbar, mit Klemmfuß, silber, B 610 mm, H 1200 mm, T 280 mm

ekz.-Nr.	EUR/Stück
A8021001	687,90

Akku LED-Leuchte SEV colour vario

Ideal für wechselnde Arbeitsplätze oder für unterwegs, mit fest verbautem Akku, nicht für die Nutzung am PC-USB geeignet, nur mit USB-Netzteil zu verwenden (nicht im Lieferumfang enthalten), zusammenklappbar, Farbtemperatur einstellbar, inkl. Mini-USB-Anschluss und -kabel, H 272 mm

ekz.-Nr.	Varianten	EUR/Stück
A8021503-0001	sand	38,80
A8021503-0002	grau	38,80
A8021503-0003	schwarz	38,80



LED-Tischleuchte PUC

Mit ausziehbarem Doppel-Teleskoparm (185-330 mm), platzsparend zusammenklappbar und sehr hell, Schalter am Standfuß, mit Standfuß, H 330 mm

ekz.-Nr.	Varianten	EUR/Stück
A8021196	weiß	39,60
A8021312	pink	39,60
A8021356	hellgrün	39,60
A8021367	schwarz	39,60



LED-Tischleuchte STAR

In jeder Farbe ein Blickfang, Fuß, Arm und Kopf aus Metall, An- und Aus-schalter am Kabel, Kopf neig- und drehbar, mit Standfuß, H 290 mm

ekz.-Nr.	Varianten	EUR/Stück
A8021231-0001	weiß	38,00
A8021422-0001	rot	38,80
A8021502-0001	schwarz	38,80

Tischlampe CosyLight

Elegante Tischleuchte mit rundem konischen Lampenschirm. Wahlweise zur freien Aufstellung mit Standfuß (D 195 mm) oder um eine störende Zuleitung zu umgehen, mit Durchsteckverbindung für Tischplatten (max. 48 mm dick). Standrohr und -fuß pulverbeschichtet weiß. Lampenschirm aus weißem bzw. durchgefärbtem Polycarbonat.



Tischlampe CosyLight

Mit Tischbefestigung, Lampenschirm konisch, für LED 9 Watt, Durchmesser 250 mm, H 660 mm

ekz.-Nr.	Varianten	EUR/Stück
A9515219	orange	231,00
A9515220	grün	231,00
A9515221	dunkelrot	231,00
A9515222	blau	231,00
A9515223	weiß	231,00



Tischlampe CosyLight

Frei aufstellbar, Lampenschirm konisch, für LED 9 Watt, Durchmesser 250 mm, H 660 mm

ekz.-Nr.	Varianten	EUR/Stück
A9515213	orange	231,00
A9515214	grün	231,00
A9515215	dunkelrot	231,00
A9515216	blau	231,00
A9515217	weiß	231,00



Stehlampe CosyLight

Elegante Stehleuchte, Standrohr und -fuß pulverbeschichtet weiß, Lieferung ohne Leuchtmittel, runder konischer Lampenschirm aus transparentem Kunststoff, ohne Leuchtmittel, weiß, Durchmesser 340 mm, H 1800 mm

ekz.-Nr.	EUR/Stück
A9515275	277,00



LED-Tischleuchte PUR

Clever: Die Beleuchtung im Fuß zeigt in eingeschaltetem Zustand die Dimmstufe, Arm und Leuchtenkopf aus Aluminium, Kopf neig- und drehbar, Arm neigbar, dimmbar, mit Standfuß, silber, H 400 mm

ekz.-Nr.	EUR/Stück
A8021185	137,50



Square80 Qi mit Ladefunktion

Selbst in geschlossenem Zustand macht EVOLine® Square80 Qi ein smartes Angebot – der Schiebedeckel ist als induktive Ladestation ausgelegt, auf der geeignete Handys kabellos aufgeladen werden können. Der Deckel lässt sich einfach zur Seite schieben und gibt neben einer Steckdose noch einen USB-Charger und einen Durchlass für den Netzwerkanschluss frei, für Tischeinbau, mit Schiebedeckel, 1 x VDE-Steckdose, 1 x USB-Charger, Netzanschlusskabel Länge 3 m, mit Schuko-Winkelstecker, B 181 mm, T 96 mm

ekz.-Nr.	Varianten	EUR/Stück
A9414223	schwarz	171,50
A9414225	weiß	177,20
A9414227	schwarz und Edeltstahl-optik	177,20



Evoline Vertical

Vertikale Energieversorgung, einfach aufstellbar und mit Datenanschlüssen zu erweitern. geeignet für alle öffentlichen und nichtöffentlichen Bereiche in einem Gebäude, mit 3 Steckdosen, 60°, 16 A, mit Berührungsschutz, festes Netzanschlusskabel Länge 3 m, 2 Telefon-T-Datenbuchsen, Fuß Durchmesser 245 mm, Säule Durchmesser 40 mm, Gehäuse und Deckel Aluminium silber, Standfuß Gusseisen massiv, schwarz pulverbeschichtet, H 600 mm

ekz.-Nr. EUR/Stück
A9415089 384,30

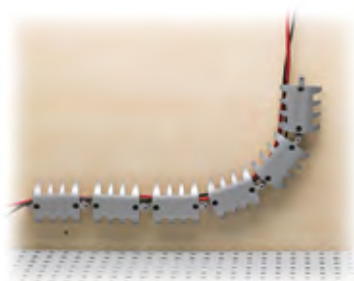

Kabelführung unter Tischplatte

Biegsamer Kabelkanal, der sich jeder Thekenform und -länge flexibel anpasst, bestehend aus 18 Elementen, einzeln montierbar, komplett als Set in Box mit Befestigungsschrauben, Kunststoff-Polypropylen, Gesamtlänge 1800 mm, B 70 mm, H 35 mm, 1 Set = 18 Elemente

ekz.-Nr. Varianten

A9315953 silberfarben

A9315954 schwarz

Menge ab	EUR/Einheit
1	36,50
10	35,40
50	32,20



Installationsleiste Evoline

Fertig konfektionierte Energieleiste, Energie- bzw. Dateneinsätze aus schwarzem Kunststoff, optional auch individuell konfektionierbar, zum Aufstellen auf die Tischplatte, 3 Energie- und 2 Datensteckdosen, Gehäuse Aluminium, silberfarben eloxiert

ekz.-Nr. EUR/Stück

A9414200 84,30



Evoline FlipTop Push Data S

Fertig konfektionierte Energieleiste, Energie- bzw. Dateneinsätze aus schwarzem Kunststoff, optional auch individuell konfektionierbar, für Tischeinbau, 2 Energie- und 2 Datensteckdosen, Bürstenleiste, Anschlusskabel schwarz, Länge 3 m mit Schuko-Winkelstecker, Edelstahl gebürstet, B 195 mm, T 157 mm

ekz.-Nr. EUR/Stück

A9414229 206,30



Kabelsteigkanal

Führt die Kabel sicher vom Fußboden zur Thekenunterseite. Die Standard-Lieferlänge lässt sich über herausnehmbare Segmente in 100-mm-Schritten verkürzen oder optional verlängern, Gliederform, Durchmesser 64 mm, Segmentlänge 100 mm, einzeln demontabel, Kunststoff, silberfarben

ekz.-Nr. Varianten EUR/Stück

A9318520 für max. Tischhöhe 815 mm 80,40

A9318522 für max. Tischhöhe 1000 mm 115,50

A9318524 für max. Tischhöhe 1280 mm 109,10



Kabeldurchlass

Zweiteilige Dose mit abnehmbarem Deckel zum Teilverschluss der Öffnung. Das Bauteil dient zum Durchführen der Kabel inkl. Steckkontakte durch Holzwerkstoffe und kann jederzeit nachgerüstet werden. Der Durchmesser 80 mm passt für alle gängigen Steckkontakte, Ringeinsatz mit Deckel, Kunststoff, für Lochdurchmesser 80 mm, B 92 mm, H 24 mm

ekz.-Nr. Varianten EUR/Stück

A9318145 weißaluminium 9,70

A9318146 beige 9,70

A9318148 grau 9,70

A9318149 weiß 9,70

Die Elektrifizierungsbausteine lassen sich auch nach Ihren persönlichen Bedürfnissen zusammenstellen. Wenden Sie sich dazu einfach an unser Team Service und Vertrieb Bibliotheksausstattung, Tel. +49 7121 144-420, bibliotheksausstattung@ekz.de

Hörstationen

Einfach kurz Reinhören, bevor man Musik-CDs ausleiht? Unsere Hörstationen bieten diese Möglichkeit. In der Hörstation selbst ist die CD immer sichtbar. Damit sie aber auch dort bleibt, lässt sich das Bullauge nur mit einem Spezialschlüssel öffnen. Das Wechseln der CD ist also nur durch das Bibliothekspersonal möglich. Das Herausnehmen der CD erfolgt durch leichtes Drücken auf den Kern des Players, die CD springt sofort heraus. Die Station schaltet sich durch das Aufsetzen des Kopfhörers automatisch ein. Nach dem Zurückhängen endet das Abspielen nach wenigen Sekunden, dafür sorgt das einzigartige Stop-Ët-Go-System. Die Abhörlautstärke ist voreingestellt und nicht änderbar. Die verschleißfreien Sensortasten sind einfach zu bedienen, leichtes Antippen genügt. Die Track-Nummer leuchtet gut sichtbar im Display auf. Durch eine integrierte Schutzfunktion schaltet die Hörstation nach 20 Minuten automatisch ganz ab. Mit seiner Luftpolsterung ist der Kopfhörer ergonomisch dem Ohr angepasst und bietet ein hervorragendes Klangerlebnis in Hi-Fi-Qualität.

Sie möchten, dass Ihre Besucher CDs und Hörbücher in vollem Umfang hören und auch selbst wechseln können? Dann empfehlen wir einen CD-Player.



Hörstation Margarita für 1 CD

Gehäuse und Bullauge aus bruchsicherem Polycarbonat, Gehäuse und Kopfhörer gelb RAL 1023, Wandhalter Motiv Margarita weiß RAL 9010, mit Bügel für Kopfhörer, inkl. externem Netzteil, B 450 mm, H 450 mm

ekz.-Nr.	EUR/Stück
A8092283	1230,20



Hörstation Teddy für 1 CD

Gehäuse und Bullauge aus bruchsicherem Polycarbonat, Gehäuse und Kopfhörer rot RAL 3020, Wandhalter Motiv Teddy gelb, grün, blau, mit Bügel für Kopfhörer, inkl. externem Netzteil, B 468 mm, H 504 mm

ekz.-Nr.	EUR/Stück
A8092272	1230,20



Hörstation Sonne für 1 CD

Gehäuse und Bullauge aus bruchsicherem Polycarbonat, Gehäuse und Kopfhörer rot RAL 3020, Wandhalter Motiv Sonne gelb RAL 1023, mit Bügel für Kopfhörer, inkl. externem Netzteil, B 500 mm, H 500 mm

ekz.-Nr.	EUR/Stück
A8092261	1230,20



Hörstation DISCUS für 1 CD

Inkl. Kopfhörer in gleicher Farbe wie das Gehäuse, inkl. externem Netzteil, Polycarbonat, ähnlich RAL 3020, B 210 mm, H 210 mm, T 30 mm

ekz.-Nr.	Varianten	EUR/Stück
A8092307-1000	rot	1022,10
A8092307-2000	blau	1022,10
A8092307-3000	gelb	1022,10
A8092307-5000	graphitgrau	1022,10



Wandhalterung DISCUS

Für Hörstation DISCUS, mit Bügel für Kopfhörer und CD-Präsentier, Metall, dunkelgrau, B 207 mm, H 312 mm, T 50 mm

ekz.-Nr.	EUR/Stück
A8092294	124,20



Hörstation für 1 CD

Inkl. Kopfhörer und externem Netzteil,
Aluminium, hellgrau, B 164 mm, H 230 mm,
T 30 mm

ekz.-Nr.	EUR/Stück
A8092204	1248,30



Hörstation für 3 CDs

Inkl. Kopfhörer und externem Netzteil,
Aluminium, hellgrau, B 164 mm, H 550 mm,
T 30 mm

ekz.-Nr.	EUR/Stück
A8092215	2244,20



Hörstation für 5 CDs

Inkl. Kopfhörer und externem Netzteil,
Aluminium, hellgrau, B 164 mm, H 850 mm,
T 30 mm

ekz.-Nr.	EUR/Stück
A8092226	3178,50



Hörstation für 2 CDs mit 2 CD-Halterungen

Inkl. Kopfhörer und externem Netzteil,
Aluminium, hellgrau, B 164 mm, H 712 mm,
T 66 mm

ekz.-Nr.	EUR/Stück
A8092248	1913,90



Hörstation für 3 CDs mit 3 CD-Halterungen

Inkl. Kopfhörer und externem Netzteil,
Aluminium, hellgrau, B 164 mm, H 1000 mm,
T 66 mm

ekz.-Nr.	EUR/Stück
A8092307	2525,00



Kopfhörer für Hörstationen

Als zusätzlicher Kopfhörer für die Hörstationen
(ekz.-Nr. A8092204, A8092215, A8092226,
A8092248 und A8092307), mit Kunststoff-
kabel, Telefonstecker und Ein-/Ausschaltauto-
matik

ekz.-Nr.	EUR/Stück
A8092237	271,70



Haken für 2. Kopfhörer der CD-Hörstationen

Zur Wandmontage und Aufhängung des
zusätzlichen Kopfhörers der Hörstation, inkl.
Befestigungsmaterial, Metall, grau, B 137 mm,
H 137 mm, T 75 mm

ekz.-Nr.	EUR/Stück
A8092250	78,40



Wangenstehtisch

In der Gestaltung angelehnt an das ekz-Regalsystem R.10/4 bzw. an die Theke BuchBar ist das Tischsystem durch seinen charakteristischen Auftritt auch mit jedem anderen Regalsystem kombinierbar. Lieferbar als Arbeits- und Lesetisch für Erwachsene und Kinder oder als Stehtisch mit Erweiterungsbausteinen für die Video- und Konferenztechnik werden die Anforderungen an ein Co-Working-Möbel abgedeckt.

Wangenstehtisch



U-förmig stumpf verleimt, beidseitig nutzbar, Holzwerkstoff, B 1400 mm, H 1000 mm, T 1000 mm

ekz.-Nr.	Varianten	EUR/Stück
A9403560-0107	kunststoffbeschichtet platinweiß	1932,20
A9403560-0903	kunststoffbeschichtet Birke	1932,20
A9403560-1051	kunststoffbeschichtet chinarot	2183,80
A9403560-1052	kunststoffbeschichtet limonengrün	2183,80
A9403560-1057	kunststoffbeschichtet sorbetorange	2183,80
A9403560-1061	kunststoffbeschichtet delftblau	2183,80

Wangenstehtisch



U-förmig stumpf verleimt, beidseitig nutzbar, Holzwerkstoff, B 1600 mm, H 1000 mm, T 1000 mm

ekz.-Nr.	Varianten	EUR/Stück
A9403561-0107	kunststoffbeschichtet platinweiß	2016,50
A9403561-0903	kunststoffbeschichtet Bavaria Buche	2016,50
A9403561-1051	kunststoffbeschichtet chinarot	2278,90
A9403561-1052	kunststoffbeschichtet limonengrün	2278,90
A9403561-1057	kunststoffbeschichtet sorbetorange	2278,90
A9403561-1061	kunststoffbeschichtet delftblau	2278,90



Tischzarge in einer zweiten Farbe und Barhocker Modell Coma sind optional erhältlich

Erweiterungsbausteine für Wangenstehtische

Sie wollen, dass jeder Teilnehmer einer Gruppe bequem den Bildschirm einsehen kann? Nutzen Sie dafür eine Stirnseite der Wangentische und bauen Sie einen Erweiterungsbaustein an. Je nach Anforderung bieten wir diesen auch mit Stauraum für einen Rechner, offen oder abschließbar. Passend konfektioniert gibt es diese auch für unser Wangentischsystem für die Tischhöhen 740 mm. Für ein Angebot oder weitere Fragen wenden Sie sich bitte an unser Team Service und Vertrieb Bibliotheksausstattung.



Stehtisch High 4



Ein Stehtisch, klar und puristisch im Design. Die Tischplatte zeigt an den offenen Kanten ihren sandwichartigen Aufbau. Zusammen mit dem kubischen Metallgestell erzeugt dies einen reizvollen Kontrast. Die Bauweise macht den Tisch wetterresistent und damit im Innen- und Außenbereich einsetzbar, Metallgestell grau pulverbeschichtet, eloxierte Aluminiumtraversen, Tischplatte HPL-Vollkern 10 mm stark, Kern sichtbar, schwarz, B 1200 mm, H 1100 mm, T 500 mm

ekz.-Nr.	Varianten	EUR/Stück
A9515179	weiß	886,00
A9515180	schwarz	886,00
A9515181	grau	886,00

Stehtisch Piana

Ob rund oder eckig – Piana ist mit seinem Säulengestell aus Inox-Edelstahl immer ein Blickfang. Für die unsichtbare Anbringung von Niveau-Ausgleichsschrauben ist die Grundplatte umkantet und bildet eine solide Basis. Die Tischplatte wird aus Qualitätsspanplatte E1 in einer Stärke von 20 mm gefertigt. Die runden Tischplatten haben eine 2-mm-Dickfurnierkante, die eckigen eine 8-mm-Massivholzkante. Optional ist die Tischplatte auch mit Naturholz furnier erhältlich. Piana gibt es als Steh- und Bistrotisch.



Stehtisch Piana



Einsäulentisch mit Fußplatte eckig, Edelstahl, Tischplatte kunststoffbeschichtet, B 600 mm, H 1100 mm, T 600 mm

ekz.-Nr.	Varianten	EUR/Stück
A9413745	Buche Dekor	292,00
A9413747	weiß	338,20



Stehtisch Piana



Einsäulentisch mit Fußplatte rund, Edelstahl, Tischplatte kunststoffbeschichtet, Durchmesser 600 mm, H 1100 mm

ekz.-Nr.	Varianten	EUR/Stück
A9413675	Buche Dekor	335,00
A9413677	weiß	356,20



Barhocker Scoop I



Ein stapelbarer Barhocker mit leicht nach oben gezogener Sitzschale für besseren Halt. Das Vierfußgestell aus Stahlrohr ist zum besseren Sitzkomfort mit einem zusätzlichen Quersteg mit Antirutschbelag ausgestattet, ungepolstert, stapelbar, Gestell verchromt, Sitzschale aus Formschichtholz, B 440 mm, H 820 mm, SH 755 mm, T 450 mm

ekz.-Nr.	Varianten	EUR/Stück
A9412940	schwarz gebeizt	487,00
A9412941	Buche natur	458,90



hellgrün



Barhocker Coma



Er setzt mit seiner ellipsenförmigen, ergonomisch gebogenen Sitzschale aus durchgefärbtem Kunststoff einen Farbtupfer in jedem Raum. Das Gestell besteht aus einer runden Standplatte mit unsichtbar aufgeschweißtem Stahlrohr. Eine gebogene Fußraste aus Aluminium setzt Akzente und erhöht den Sitzkomfort, ungepolstert, Gestell alufarben lackiert, Fußraste poliert, Sitzschale Polypropylen, B 420 mm, H 790 mm

ekz.-Nr.	Varianten	EUR/Stück
A9411741	sandgelb PP038 (Pantone 1245C)	292,00
A9411742	rostrot PP036 (Pantone 174C)	292,00
A9411743	stahlblau PP037 (Pantone 533C)	292,00
A9411781	signalgrau PP017 (RAL 7004)	292,00
A9411785	schwarz PP400 (RAL 9005)	292,00
A9411786	weiß PP003 (RAL 9016)	292,00
A9411792	anthrazit PP414 (RAL 7016)	292,00
A9411798	kieselgrau PP015 (RAL 7032)	292,00



weiß

schwarz

grau

Barhocker Mai Thai



Die Mischung macht's: Mai Thai verbindet eine stabile Sitzschale aus durchgefärbtem Kunststoff mit einem schlichten, standfesten Rundrohrgestell. Ihre Farbwahl sorgt für die persönliche Note. Mai Thai ist stapelbar und dadurch besonders platzsparend. Mit seiner Sitzhöhe von 770 mm ist er geeignet für Tischhöhen von 1000 bis 1150 mm, ungepolstert, Gestell verchromt, Sitzschale aus Technopolymer, B 445 mm, H 890 mm, SH 770 mm, T 475 mm

ekz.-Nr.	Varianten	EUR/Stück
A9515185	weiß ähnl. RAL 9003	244,00
A9515189	schwarz ähnl. RAL 9004	244,00
A9515190	hellgrau ähnl. RAL 7040	244,00
A9515192	hellgrün	244,00

Farbauswahl



Alle Abbildungen sind beispielhaft. Die Farbmuster zu den Artikeln finden Sie im Kapitel „Farbkarten“.

Möbelsystem Wave

Arbeiten wie im Café oder in einer Lounge: In diesen Sitzgruppen mit Bistrotflair kann man bequem lesen, recherchieren, die Gedanken schweifen lassen – oder mit dem Nachbarn plaudern. Das Möbelsystem besteht aus Einzelementen in unterschiedlichen Formen und Größen, die individuell kombinierbar sind. Die Polstermöbel werden mit einem selbsttragenden Aufbau aus Holzwerkstoffen gefertigt. Der Bezug ist vollständig mit FCKW-freiem Schaumstoff unterfüttert. Sicherem Stand garantieren die Stahlfüße. Die Möbel werden standardmäßig mit verschraubbarer Verbindung geliefert und sind bis 160 kg belastbar. Das Möbel ist mit verschiedenen Bezugsstoffen erhältlich: Bezug Xtreme Camira oder Europost (akustisch wirksam). Zur Berechnung der Schallabsorption wird nur die Außenfläche betrachtet. Der Schallabsorptionsgrad beträgt 0,8. Die Flächenangaben finden Sie bei den einzelnen Artikeln. Für unterschiedliche Anforderungen bietet dieses System weitere Optionen: Füße zur Bodenbefestigung, Einzelkomponenten lassen sich elektrifizieren, feuerhemmende Ausstattung der Polstermöbel, Gestellaufbau schwer entflammbar, Bezug mit Fireblocker unterfüttert. Das Möbel wird gebrauchsfertig geliefert – vor Ort müssen die einzelnen Elemente nur miteinander verbunden werden (leichter Montageaufwand).

**Wave Kombination 6**

Fläche außen 3,4 m², gepolstert, mit Rückenlehne, Bezug vollständig mit FCKW-freiem Polsterschaum unterfüttert, mit verschraubbarer Verbindung, Füße aus Stahlprofil pulverbeschichtet schwarz, Stoffbezug blau Parasol YS073 Xtreme Camira, B 2500 mm, H 1000 mm, SH 420 mm, T 800 mm

ekz.-Nr. **EUR/Stück**
A9415271-9001-0073 3437,00

Wave Kombination 6

Fläche außen 3,4 m², gepolstert, mit Rückenlehne, Bezug vollständig mit FCKW-freiem Polsterschaum unterfüttert, mit verschraubbarer Verbindung, Füße aus Stahlprofil pulverbeschichtet schwarz, Stoffbezug felsgrau EP4.016 Europost, B 2500 mm, H 1000 mm, SH 420 mm, T 800 mm

ekz.-Nr. **EUR/Stück**
A9415271-9041-4016 4188,00

Farbauswahl

Alle Abbildungen sind beispielhaft. Die Farbmuster zu den Artikeln finden Sie im Kapitel „Farbkarten“.

**Wave Kombination 2**

Fläche außen 8,6 m², gepolstert, mit Rückenlehne, Bezug vollständig mit FCKW-freiem Polsterschaum unterfüttert, mit verschraubbarer Verbindung, Füße aus Stahlprofil pulverbeschichtet schwarz, Stoffbezug grün Tonga YS160 Xtreme Camira, Durchmesser 2240 mm, H 1500 mm, SH 420 mm

ekz.-Nr. **EUR/Stück**
A9415112-9001-0160 7464,00

Wave Kombination 2

Fläche außen 8,6 m², gepolstert, mit Rückenlehne, Bezug vollständig mit FCKW-freiem Polsterschaum unterfüttert, mit verschraubbarer Verbindung, Füße aus Stahlprofil pulverbeschichtet schwarz, Stoffbezug felsgrau EP4.016 Europost, Durchmesser 2240 mm, H 1500 mm, T 420 mm

ekz.-Nr. **EUR/Stück**
A9415112-9041-4016 9588,00

**Wave Kombination 7**

Fläche außen 0,6 m², gepolstert, mit Rückenlehne, Bezug vollständig mit FCKW-freiem Polsterschaum unterfüttert, mit verschraubbarer Verbindung, Füße aus Stahlprofil pulverbeschichtet schwarz, Stoffbezug rot Panama YS079 Xtreme Camira, B 2400 mm, H 1000 mm, SH 420 mm, T 1100 mm

ekz.-Nr. **EUR/Stück**
A9415272-9001-0079 2967,00

Wave Kombination 7

Fläche außen 0,6 m², gepolstert, mit Rückenlehne, Bezug vollständig mit FCKW-freiem Polsterschaum unterfüttert, mit verschraubbarer Verbindung, Füße aus Stahlprofil pulverbeschichtet schwarz, Stoffbezug rot EP4.470 Europost, B 2400 mm, H 1000 mm, SH 420 mm, T 1100 mm

ekz.-Nr. **EUR/Stück**
A9415272-9041-4470 3366,00



Wave Kombination 3



Fläche außen 3,4 m², gepolstert, mit Rückenlehne, Bezug vollständig mit FCKW-freiem Polsterschaum unterfüttert, mit verschraubbarer Verbindung, Füße aus Stahlprofil pulverbeschichtet schwarz, Stoffbezug gelb Solano YS072 Xtreme Camira, Durchmesser 2000 mm, H 1000 mm, SH 420 mm

ekz.-Nr. EUR/Stück
A9415113-9001-0072 7304,00

Wave Kombination 3



Fläche außen 3,4 m², gepolstert, mit Rückenlehne, Bezug vollständig mit FCKW-freiem Polsterschaum unterfüttert, mit verschraubbarer Verbindung, Füße aus Stahlprofil pulverbeschichtet schwarz, Stoffbezug felsgrau EP4.016 Europost, H 1000 mm, SH 420 mm

ekz.-Nr. EUR/Stück
A9415113-9041-4016 8446,00



Wave Kombination 8



Fläche außen 2,0 m², gepolstert, mit Rückenlehne, Bezug vollständig mit FCKW-freiem Polsterschaum unterfüttert, mit verschraubbarer Verbindung, Füße aus Stahlprofil pulverbeschichtet schwarz, Stoffbezug grau Slip YS094 Xtreme Camira, B 2500 mm, H 1000 mm, SH 420 mm, T 800 mm

ekz.-Nr. EUR/Stück
A9415273-9001-0094 4694,00

Wave Kombination 8



Fläche außen 2,0 m², gepolstert, mit Rückenlehne, Bezug vollständig mit FCKW-freiem Polsterschaum unterfüttert, mit verschraubbarer Verbindung, Füße aus Stahlprofil pulverbeschichtet schwarz, Stoffbezug felsgrau EP4.016 Europost, B 2500 mm, H 1000 mm, SH 420 mm, T 800 mm

ekz.-Nr. EUR/Stück
A9415273-9041-4016 5860,00



Wave Kombination 10



Fläche außen 1,5 m², gepolstert, mit Rückenlehne, Bezug vollständig mit FCKW-freiem Polsterschaum unterfüttert, mit verschraubbarer Verbindung, Füße aus Stahlprofil pulverbeschichtet schwarz, Stoffbezug gelb Solano YS072 Xtreme Camira, B 1960 mm, H 1000 mm, SH 420 mm, T 1110 mm

ekz.-Nr. EUR/Stück
A9415275-9001-0072 3514,00

Wave Kombination 10



Fläche außen 1,5 m², gepolstert, mit Rückenlehne, Bezug vollständig mit FCKW-freiem Polsterschaum unterfüttert, mit verschraubbarer Verbindung, Füße aus Stahlprofil pulverbeschichtet schwarz, Stoffbezug felsgrau EP4.016 Europost, B 1600 mm, H 1000 mm, SH 420 mm, T 1600 mm

ekz.-Nr. EUR/Stück
A9415275-9041-4016 4050,00

**Wave Kombination 1**

Gepolstert, mit Rückenlehne, Bezug vollständig mit FCKW-freiem Polsterschaum unterfüttert, mit verschraubbarer Verbindung, Füße aus Stahlprofil pulverbeschichtet schwarz, Stoffbezug grün Madura YS156 Xtreme Camira, B 2880 mm, H 1000 mm, SH 420 mm, T 2510 mm

ekz.-Nr.

EUR/Stück

A9415111-9001-0156

6541,00

Wave Kombination 1

Gepolstert, mit Rückenlehne, Bezug vollständig mit FCKW-freiem Polsterschaum unterfüttert, mit verschraubbarer Verbindung, Füße aus Stahlprofil pulverbeschichtet schwarz, Stoffbezug maigrün EP4.835 Europost, B 2880 mm, H 1000 mm, SH 420 mm, T 2510 mm

ekz.-Nr.

EUR/Stück

A9415111-9041-4835

7572,00

**Wave Kombination 4**

Gepolstert, mit Rückenlehne, Bezug vollständig mit FCKW-freiem Polsterschaum unterfüttert, mit verschraubbarer Verbindung, Füße aus Stahlprofil pulverbeschichtet schwarz, Stoffbezug rot Panama YS079 Xtreme Camira, B 4280 mm, H 1500 mm, SH 420 mm, T 1620 mm

ekz.-Nr.

EUR/Stück

A9415114-9001-0079

8934,00

Wave Kombination 4

Gepolstert, mit Rückenlehne, Bezug vollständig mit FCKW-freiem Polsterschaum unterfüttert, mit verschraubbarer Verbindung, Füße aus Stahlprofil pulverbeschichtet schwarz, Stoffbezug felsgrau EP4.016 Europost, B 4280 mm, H 1500 mm, SH 420 mm, T 1620 mm

ekz.-Nr.

EUR/Stück

A9415114-9041-4016

11737,00

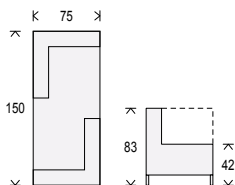
**Zweisitzer Pause**

Immer in Balance: Pause ist eine hoch entwickelte Version eines modularen Empfangs- und Freizeitmöbels. Der Komfort der Kernmodule wurde perfekt ausbalanciert, um eine Sitzgelegenheit im Stil einer Bank zu schaffen, bei der genau die richtige Nachgiebigkeit der Polsterung mit einer stützenden Rückenlehne kombiniert wurde. Die Rückenlehne ist fest installiert. Optional ist das Möbel auch als klassischer Ein- und Zweisitzer, als Chaiselongue oder einfach als Bank ohne Rückenlehne erhältlich, gepolstert, Sitzfläche schwarz Xtreme Havana YS009, Kufengestell verchromt, Stoffbezug Panama Xtreme Camira, B 1500 mm, H 830 mm, SH 420 mm, T 750 mm

ekz.-Nr.

EUR/Stück

A9412860-9001-0079

2050,30

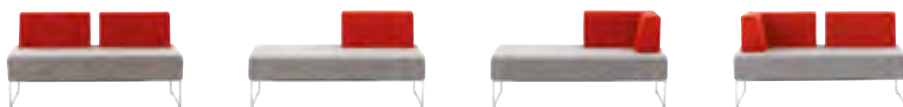

Weitere Kombinationsmöglichkeiten, wie in den Bildbeispielen gezeigt, auf Anfrage!



Möbelsystem Soho

Polstermöbel immer wieder anders arrangieren: Die Elemente lassen sich individuell kombinieren und auf Wunsch miteinander verbinden. Das Innenleben überzeugt durch seine hohe Qualität. Das Möbel wird gebrauchsfertig geliefert – vor Ort müssen die einzelnen Elemente nur miteinander verbunden werden (leichter Montageaufwand).

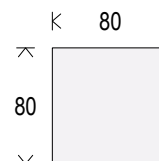
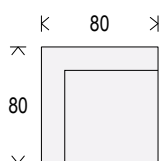
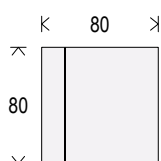

Sessel Soho



Aufgepolstert mit formstabilem Schaumstoff, Innenleben mit Nosagfederung, Füße aluminiumfarben, Stoffbezug Havana Xtreme Camira, B 800 mm, H 750 mm, SH 400 mm, T 800 mm

ekz.-Nr. **EUR/Stück**
A9413599-9001-0009 495,00

Eckelement Soho



Aufgepolstert mit formstabilem Schaumstoff, Innenleben mit Nosagfederung, Füße aluminiumfarben, Stoffbezug Havana Xtreme Camira, B 800 mm, H 750 mm, SH 400 mm, T 800 mm

ekz.-Nr. **EUR/Stück**
A9413614-9001-0009 564,00

Hocker Soho



Aufgepolstert mit formstabilem Schaumstoff, Innenleben mit Nosagfederung, Füße aluminiumfarben, Stoffbezug Havana Xtreme Camira, B 800 mm, H 400 mm, T 800 mm

ekz.-Nr. **EUR/Stück**
A9413584-9001-0009 374,00

Sessel Soho



Aufgepolstert mit formstabilem Schaumstoff, Innenleben mit Nosagfederung, Füße aluminiumfarben, Kunstlederbezug schwarz 102 GKL, B 800 mm, H 750 mm, SH 400 mm, T 800 mm

ekz.-Nr. **EUR/Stück**
A9413599-9016-0102 430,00

Eckelement Soho



Aufgepolstert mit formstabilem Schaumstoff, Innenleben mit Nosagfederung, Füße aluminiumfarben, Kunstlederbezug schwarz 102 GKL, B 800 mm, H 750 mm, SH 400 mm, T 800 mm

ekz.-Nr. **EUR/Stück**
A9413614-9016-0102 483,00

Hocker Soho



Aufgepolstert mit formstabilem Schaumstoff, Innenleben mit Nosagfederung, Füße aluminiumfarben, Kunstlederbezug schwarz 102 GKL, B 800 mm, H 400 mm, T 800 mm

ekz.-Nr. **EUR/Stück**
A9413584-9016-0102 325,00



Wunderbare Rückzugsorte

Das Sesselprogramm Soho eignet sich perfekt für die Kombination mit den Raumtrennwänden SCREENIT A 30. Die Wände werden nicht miteinander verbunden, um die Option der Wandelbarkeit zu erhalten. So lassen sich akustisch beruhigte Lern-, Lese- und Arbeitsinseln schaffen.



Informationen zu den Schallschutzwänden SCREENIT finden Sie auf Seite 302.

Farbauswahl



Alle Abbildungen sind beispielhaft. Die Farbmuster zu den Artikeln finden Sie im Kapitel „Farbkarten“.



Möbelsystem Wall in

Einzelne Sitzelemente für Warte- und Gesprächsräume. Die Elemente haben wahlweise 1-, 2- oder 3-seitig ein fest montiertes Trennwandpaneel und können individuell untereinander kombiniert werden. Die Unterkonstruktion von Hocker und Sessel besteht aus Holzwerkstoff mit Polsterung aus mehrlagigem Schnittschaum und ist mit dem Polsterstoff Xtreme plus bezogen. Die Trennwandpaneele sind aus Formschaum und werden mit schwarzem Stoffbezug angeboten. Optional sind bei allen Bezugsstoffen auch andere Farben möglich. Die einzelnen Elemente lassen sich mit zusätzlichen Beschlägen zu einer festen Einheit verbinden. Die Möbelfüße mit den auffälligen Tellern signalisieren einen sicheren Stand. Das Möbel wird gebrauchsfertig geliefert – vor Ort müssen nur die einzelnen Elemente miteinander verbunden werden (leichter Montageaufwand).

Hocker Wall in



Gepolstert, Einzelelement, mit 3 schwarzen Trennwänden (Stoff Sprint), Tellerfuß verchromt, Stoffbezug Solano Xtreme Camira, B 960 mm, H 1480 mm, SH 420 mm, T 830 mm

ekz.-Nr. **EUR/Stück**
A9415206-9001-0072 1280,00

Sessel Wall in



Gepolstert, Außenelement links, mit 2 schwarzen Trennwänden (Stoff Sprint), Tellerfuß verchromt, Stoffbezug Solano Xtreme Camira, B 700 mm, H 1480 mm, SH 420 mm, T 830 mm

ekz.-Nr. **EUR/Stück**
A9415204-9001-0072 1155,00

Sessel Wall in



Gepolstert, Außenelement rechts, mit 2 schwarzen Trennwänden (Stoff Sprint), Tellerfuß verchromt, Stoffbezug Solano Xtreme Camira, B 700 mm, H 1480 mm, SH 420 mm, T 830 mm

ekz.-Nr. **EUR/Stück**
A9415202-9001-0072 1155,00

Sessel Wall in



Gepolstert, Mittelelement, mit 1 schwarzen Trennwand (Stoff Sprint), Tellerfuß verchromt, Stoffbezug Solano Xtreme Camira, B 700 mm, H 1480 mm, SH 420 mm, T 830 mm

ekz.-Nr. **EUR/Stück**
A9415200-9001-0072 863,00

Farbauswahl



Alle Abbildungen sind beispielhaft. Die Farbmuster zu den Artikeln finden Sie im Kapitel „Farbkarten“.

Passende Couchtische finden Sie auf Seite 162, Tisch- und Stehleuchten ab Seite 144.

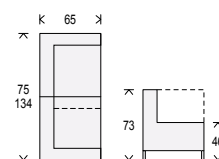

Zweisitzer Solo



Aufgepolstert mit formstabilem Schaumstoff, Innenleben mit Nosagfederung, Füße aluminiumfarben, Stoffbezug Havana Xtreme Camira, B 1340 mm, H 730 mm, SH 460 mm, T 650 mm

ekz.-Nr. **EUR/Stück**
A9413569-9001-0009 709,00

Zweisitzer Solo



Aufgepolstert mit formstabilem Schaumstoff, Innenleben mit Nosagfederung, Füße aluminiumfarben, Kunstlederbezug schwarz 102 GKL, B 1340 mm, H 730 mm, SH 460 mm, T 650 mm

ekz.-Nr. **EUR/Stück**
A9413569-9016-0102 610,00



Sessel Solo



Aufgepolstert mit formstabilem Schaumstoff, Innenleben mit Nosagfederung, Füße aluminiumfarben, Stoffbezug Havana Xtreme Camira, B 750 mm, H 730 mm, SH 460 mm, T 650 mm

ekz.-Nr. **EUR/Stück**
A9413549-9001-0009 556,00

Sessel Solo



Aufgepolstert mit formstabilem Schaumstoff, Innenleben mit Nosagfederung, Füße aluminiumfarben, Kunstlederbezug schwarz 102 GKL, B 750 mm, H 730 mm, SH 460 mm, T 650 mm

ekz.-Nr. **EUR/Stück**
A9413549-9016-0102 480,00



Sessel/Sofa Ibiza

Die Sitzmöbel mit ihren hohen Rücken tragen eindeutig zum Wohlbefinden bei. Die stützende Form der Rücken- und Armlehnen sorgt für ein entspanntes Sitzgefühl und eine bessere Körperhaltung. Die voll umpolsterte Sitz- und Rückenfläche erlaubt es, sich einfach fallen zu lassen und umschließt dann sanft den Körper. Das elegante Design macht das Möbel zum Blickfang in Ihrem Loungebereich.

Sessel Ibiza



Sitz und Rücken voll umpolstert, mit FCKW-freiem Polsterschaum unterfüttert, Fußgleiter Kunststoff, Stoffbezug Havana Xtreme Camira, B 710 mm, H 770 mm, SH 440 mm, T 620 mm

ekz.-Nr.	EUR/Stück
A9515267-9001-0009	569,00

Zweisitzer Ibiza



Sitz und Rücken voll umpolstert, mit FCKW-freiem Polsterschaum unterfüttert, Fußgleiter Kunststoff, Stoffbezug Havana Xtreme Camira, B 1220 mm, H 770 mm, SH 440 mm, T 620 mm

ekz.-Nr.	EUR/Stück
A9515268-9001-0009	939,00

Zweieinhalbsitzer Ibiza



Sitz und Rücken voll umpolstert, mit FCKW-freiem Polsterschaum unterfüttert, Fußgleiter Kunststoff, Stoffbezug Havana Xtreme Camira, B 1730 mm, H 770 mm, SH 440 mm, T 620 mm

ekz.-Nr.	EUR/Stück
A9515269-9001-0009	1366,00



Sessel Sissi



Ein Sessel – mehrere Sitzpositionen. Flexibel und im Design auf das Wesentliche reduziert, fungiert bei Sissi je nach Wunsch der obere Teil als Rückenstütze, Armlehne oder als Arbeitsfläche, allseitig umpolstert, PU-Schaum auf einem Metallrahmen, schwarze Gummigleiter, Stoffbezug Havana Xtreme Camira, B 700 mm, H 800 mm, SH 450 mm, T 700 mm

ekz.-Nr.	EUR/Stück
A9415077-9001-0009	876,30



Sessel Elefante



Wer sitzt zum (Vor-)Lesen nicht gerne in einem gemütlichen Sessel? Angenehm auffallen und gleichzeitig neue Lieblings-Leseplätze schaffen können Sie mit dem Ohrensessel Elefante. Er bietet Lesern ein Höchstmaß an Komfort und lädt zum Verweilen ein, gepolstert, Nosagfederung, inkl. Rückenkissen, Standardgleiter Kunststoff, Füße Buche schwarz gebeizt, Stoffbezug Slip Xtreme Camira, B 800 mm, H 1140 mm, SH 430 mm, T 850 mm

ekz.-Nr.	EUR/Stück
A9415020-9001-0094	982,00



Sessel Conic I



Die auffällige Sitzschale überzeugt durch ihren hervorragenden Komfort – mit oder ohne Kopfstütze. Das filigrane Gestell lässt die Sesselschale optisch schweben, ohne Kopfstütze, konische Form, Vierfußgestell verchromt, Stoffbezug Panama Xtreme Camira, B 730 mm, H 810 mm, SH 490 mm, T 660 mm

ekz.-Nr.	EUR/Stück
A9412810-9001-0079	903,80



Sessel Circ



Fast wie ein Ufo, stylish und rundum cool – einfach Circ! Der Designersessel mit dem konischen Vierfußgestell aus Rundstahl und aufwendiger Verarbeitung kombiniert futuristische Formensprache mit echtem Sitzvergnügen, gepolstert, Vierfußgestell verchromt, Stoffbezug rot Panama YS079 Xtreme Camira, B 810 mm, H 870 mm, SH 400 mm, T 770 mm

ekz.-Nr.	EUR/Stück
A9515276-9001-0079	1034,00



Sessel Oppo

Entspannung ist bei diesem knuddeligen Relaxmöbel garantiert. Am besten kombinieren Sie die Größen Small und Large, mit und ohne Armlehne, zu einer Gruppe. Das unsichtbare Gestell wird aus einer Stahl/Holz-kombination gefertigt, ummantelt mit formverschäumtem Polyurethan. Besonderer Clou: das Drehuntergestell mit automatischer Rückfederung.

Sessel Oppo small



Gepolstert, ohne Armlehnen, drehbar, Drehuntergestell mit automatischer Rückfederung, Fußplatte grau lackierter Stahl, Stoffbezug Tortuga Xtreme Camira, B 700 mm, H 770 mm, SH 390 mm, T 900 mm

ekz.-Nr. **EUR/Stück**
A9414092-9001-0168 2145,00

Sessel Oppo small



Gepolstert, mit Armlehnen, drehbar, Drehuntergestell mit automatischer Rückfederung, Fußplatte grau lackierter Stahl, Stoffbezug Tortuga Xtreme Camira, B 790 mm, H 730 mm, SH 390 mm, T 900 mm

ekz.-Nr. **EUR/Stück**
A9414084-9001-0168 2712,00

Sessel Oppo large



Gepolstert, ohne Armlehnen, drehbar, Drehuntergestell mit automatischer Rückfederung, Fußplatte grau lackierter Stahl, Stoffbezug Madura Xtreme Camira, B 700 mm, H 1050 mm, SH 390 mm, T 900 mm

ekz.-Nr. **EUR/Stück**
A9414088-9001-0156 2235,00

Sessel Oppo large



Gepolstert, mit Armlehnen, drehbar, Drehuntergestell mit automatischer Rückfederung, Fußplatte grau lackierter Stahl, Stoffbezug Panama Xtreme Camira, B 790 mm, H 1050 mm, SH 390 mm, T 900 mm

ekz.-Nr. **EUR/Stück**
A9414080-9001-0079 2793,00

Farbauswahl



Alle Abbildungen sind beispielhaft. Die Farbmuster zu den Artikeln finden Sie im Kapitel „Farbkarten“.



Tellerfuß



Kufengestell



Fußkreuz

Sessel Nu

Ein klassisches Möbelstück mit den richtigen Proportionen, hergestellt aus hochwertigen Materialien, das sowohl im Büro- als auch im Loungebereich gestalterische Akzente setzt.

Sessel Nu mit Kufengestell



Gepolstert, mit Teflungleitern, Kufengestell verchromt, Stoffbezug grau Slip YS094 Xtreme Camira, B 600 mm, H 740 mm, SH 460 mm, T 580 mm

ekz.-Nr. **EUR/Stück**

A9515760-9001-0094 508,00

Sessel Nu mit Tellerfuß



Gepolstert, drehbar, Tellerfuß verchromt, Stoffbezug blau Parasol YS073 Xtreme Camira, B 600 mm, H 740 mm, SH 460 mm, T 440 mm

ekz.-Nr. **EUR/Stück**

A9515761-9001-0073 626,00

Sessel Nu mit Fußkreuz



Gepolstert, drehbar, Fußkreuz Aluminium poliert, Teflungleiter, Stoffbezug orange Tortuga YS168 Xtreme Camira, B 700 mm, H 740 mm, SH 460 mm, T 700 mm

ekz.-Nr. **EUR/Stück**

A9515762-9001-0168 631,00



Sitzlandschaft One



Ist es ein Hut? Ist es ein Ufo? Nein, es ist One 600! Die runde Sitzlandschaft versetzt jeden in Erstaunen. Als Eyecatcher zieht das bequeme Sitzplateau alle Blicke auf sich und wird zum tollen Treffpunkt oder zum Chillbereich in jeder Bibliothek, gepolstert, mit FCKW-freiem Polsterschaum unterfüttert, Stoffbezug Krabi Xtreme Camira, B 1600 mm, H 750 mm, SH 450 mm, T 1600 mm

ekz.-Nr. **EUR/Stück**

A9515290-9001-0141 2368,00



Sessel/Sofa Cline

Auf Cline vergisst man gerne die Zeit und bleibt länger sitzen als geplant! Das geradlinige und moderne Design lenkt die Blicke auf sich. Der Sitz ermöglicht ein entspanntes Sitzen und bietet eine Wohlfühlzone im hektischen Alltagsleben.



Sessel Cline



Gepolstert, im Sitz zusätzlich mit Wellenfedern verstärkt, mit FCKW-freiem Polsterschaum unterfüttert, konisch zulaufende Füße, verchromt, Stoffbezug Blizzard Xtreme Camira, B 885 mm, H 720 mm, SH 420 mm, T 750 mm

ekz.-Nr. **EUR/Stück**
A9515195-9001-0081 869,00



Zweisitzer Cline



Gepolstert, im Sitz zusätzlich mit Wellenfedern verstärkt, mit FCKW-freiem Polsterschaum unterfüttert, konisch zulaufende Füße, verchromt, Stoffbezug Blizzard Xtreme Camira, B 1395 mm, H 720 mm, SH 420 mm, T 750 mm

ekz.-Nr. **EUR/Stück**
A9515196-9001-0081 1371,00



Sofa Cline



Gepolstert, im Sitz zusätzlich mit Wellenfedern verstärkt, mit FCKW-freiem Polsterschaum unterfüttert, konisch zulaufende Füße, verchromt, Stoffbezug Blizzard Xtreme Camira, B 1905 mm, H 720 mm, SH 420 mm, T 750 mm

ekz.-Nr. **EUR/Stück**
A9515197-9001-0081 1721,00



Sitzgruppe 90degree

Einladend und komfortabel empfängt diese Sitzgruppe ihre Gäste. Es ist der perfekte Platz um Gespräche zu führen und Wartezeiten zu nutzen. Der selbsttragende Aufbau aus Holzwerkstoffen und Massivholz wird ergänzt durch einen Federkern und FCKW-freien Polsterschaum. Die Füße geben sicheren Stand, nehmen sich aber optisch zurück. Der Möbelkorpus und die losen Kissen werden im selben Bezugsmaterial angeboten, optional sind die losen Rückenkissen in anderen Farben möglich.

90degree Eckelement



Gepolstert, Sitz mit Federkern und FCKW-freiem Polsterschaum, inkl. Rückenkissen, Füße aus Flachstahl verchromt, Stoffbezug Krabi Xtreme Camira, B 750 mm, H 665 mm, SH 415 mm, T 750 mm

ekz.-Nr. **EUR/Stück**
A9415087-9001-0141 1991,00

90degree Eckelement



Gepolstert, Sitz mit Federkern und FCKW-freiem Polsterschaum, inkl. Rückenkissen, Füße aus Flachstahl verchromt, B 750 mm, H 665 mm, SH 415 mm, T 750 mm

ekz.-Nr.	Varianten	EUR/Stück
A9415087-9041-4016	Stoffbezug felsgrau EP4.016 Europost	2607,00
A9415087-9041-4470	Stoffbezug rot EP4.470 Europost	2607,00
A9415087-9041-4616	Stoffbezug enzianblau EP4.616 Euro-post	2607,00
A9415087-9041-4835	Stoffbezug maigrün EP4.835 Europost	2607,00

90degree Zwischenelement



Gepolstert, Sitz mit Federkern und FCKW-freiem Polsterschaum, inkl. Rückenkissen, Füße aus Flachstahl verchromt, Stoffbezug Krabi Xtreme Camira, B 750 mm, H 665 mm, SH 415 mm, T 750 mm

ekz.-Nr. **EUR/Stück**
A9415088-9001-0141 1707,00

90degree Zwischenelement



Gepolstert, Sitz mit Federkern und FCKW-freiem Polsterschaum, inkl. Rückenkissen, Füße aus Flachstahl verchromt, B 750 mm, H 665 mm, SH 415 mm, T 750 mm

ekz.-Nr.	Varianten	EUR/Stück
A9415088-9041-4016	Stoffbezug felsgrau EP4.016 Europost	2196,00
A9415088-9041-4470	Stoffbezug rot EP4.470 Europost	2196,00
A9415088-9041-4616	Stoffbezug enzianblau EP4.616 Euro-post	2196,00
A9415088-9041-4835	Stoffbezug maigrün EP4.835 Europost	2196,00

Möbelsystem THE HUT

Raum-in-Raum-Lösungen sind gängige Konzepte, um einzelne Bereiche hervorzuheben, Rückzugsorte zu schaffen oder akustisch zu beruhigen. Warum also nicht mal ein Haus in die Bibliothek stellen? THE HUT – die Hütte – interpretiert diesen Ansatz auf spielerische Art und kombiniert die Hülle mit verschiedenen Nutzungsmöglichkeiten. Sei es als Lesehöhle im Kinderbereich, als Überdachung eines Arbeitsplatzes oder als Treffpunkt inmitten eines quirligen Umfeldes.



THE HUT Haus XL

Komplett gepolstert, mit Kabelführung für Beleuchtung, Stoffbezug hellgrau 60158 Hush, B 1880 mm, H 2270 mm, T 1800 mm

ekz.-Nr.	EUR/Stück
A9415229-9036-0158	4031,20

Sofa THE HUT

Gepolstert, ohne Elektrifizierung, B 1760 mm, H 1450 mm, SH 450 mm, T 550 mm

ekz.-Nr.	Varianten	EUR/Stück
A9515168-9059-0123	Stoffbezug hellgrau Tonal 60123 Gabriel	2127,10
A9515168-9059-0124	Stoffbezug grau Tonal 60124 Gabriel	2127,10
A9515168-9059-0999	Stoffbezug schwarz Tonal 60999 Gabriel	2127,10
A9515168-9059-4208	Stoffbezug rot Tonal 64208 Gabriel	2127,10
A9515168-9059-6181	Stoffbezug blau Tonal 66181 Gabriel	2127,10
A9515168-9059-6186	Stoffbezug blaugrün Tonal 66186 Gabriel	2127,10
A9515168-9059-7089		2127,10

Sofa THE HUT

Gepolstert, mit Elektrifizierung, Table Top 2 x 2 Steckdosen silber im Sofa integriert, B 1760 mm, H 1450 mm, SH 450 mm, T 550 mm

ekz.-Nr.	Varianten	EUR/Stück
A9515169-9059-0123	Stoffbezug hellgrau Tonal 60123 Gabriel	2445,30
A9515169-9059-0124	Stoffbezug grau Tonal 60124 Gabriel	2445,30
A9515169-9059-0999	Stoffbezug schwarz Tonal 60999 Gabriel	2445,30
A9515169-9059-4208	Stoffbezug rot Tonal 64208 Gabriel	2445,30
A9515169-9059-6181	Stoffbezug blau Tonal 66181 Gabriel	2445,30
A9515169-9059-6186	Stoffbezug blaugrün Tonal 66186 Gabriel	2445,30
A9515169-9059-7089	Stoffbezug grün Tonal 67089 Gabriel	2445,30



HALF A HUT

Komplett gepolstert, mit Kabelführung für Beleuchtung, Stoffbezug hellgrau 60158 Hush, B 1880 mm, H 2270 mm, T 900 mm

ekz.-Nr.	EUR/Stück
A9415231-9036-0158	3270,30

Sofa HALF A HUT

Gepolstert, ohne Elektrifizierung, B 860 mm, H 1450 mm, SH 450 mm, T 550 mm

ekz.-Nr.	Varianten	EUR/Stück
A9515170-9059-0123	Stoffbezug hellgrau Tonal 60123 Gabriel	1548,80
A9515170-9059-0124	Stoffbezug grau Tonal 60124 Gabriel	1548,80
A9515170-9059-0999	Stoffbezug schwarz Tonal 60999 Gabriel	1548,80
A9515170-9059-4208	Stoffbezug rot Tonal 64208 Gabriel	1548,80
A9515170-9059-6181	Stoffbezug blau Tonal 66181 Gabriel	1548,80
A9515170-9059-6186	Stoffbezug blaugrün Tonal 66186 Gabriel	1548,80
A9515170-9059-7089	Stoffbezug grün Tonal 67089 Gabriel	1548,80

Sofa HALF A HUT

Gepolstert, mit Elektrifizierung, Table Top 2 Steckdosen silber im Sofa integriert, B 860 mm, H 1450 mm, SH 450 mm, T 550 mm

ekz.-Nr.	Varianten	EUR/Stück
A9515171-9059-0123	Stoffbezug hellgrau Tonal 60123 Gabriel	1708,10
A9515171-9059-0124	Stoffbezug grau Tonal 60124 Gabriel	1708,10
A9515171-9059-0999	Stoffbezug schwarz Tonal 60999 Gabriel	1708,10
A9515171-9059-4208	Stoffbezug rot Tonal 64208 Gabriel	1708,10
A9515171-9059-6181	Stoffbezug blau Tonal 66181 Gabriel	1708,10
A9515171-9059-6186	Stoffbezug blaugrün Tonal 66186 Gabriel	1708,10
A9515171-9059-7089	Stoffbezug grün Tonal 67089 Gabriel	1708,10

THE HUT Lampe

Beleuchtung für THE HUT Haus XL und HALF A HUT, Textilkabel 5 m, schwarz, mit Kupfersockel und schwarzem Schalter, inkl. LED-Lampe

ekz.-Nr.	EUR/Stück
A9415232	138,70



Sofa SOUND BOOTH

Ein Sofa zum entspannten Verweilen oder zum Arbeiten in belebter Umgebung. Geschützt durch die hochgezogenen Seiten- und Rückenlehnen lässt sich hier gut Platz nehmen. Ein Lernbereich oder eine gemütliche Kommunikationsecke, ganz wie Ihre Nutzer*innen es wünschen. SOUND BOOTH gibt es mit und ohne fest eingebaute Steckdosen.

Zweisitzer SOUND BOOTH



Gepolstert, ohne Elektrifizierung, B 1700 mm, H 1400 mm, SH 450 mm, T 700 mm

ekz.-Nr.	Varianten	EUR/Stück
A9415216-9059-0123	Stoffbezug hellgrau Tonal 60123 Gabriel	2947,60
A9415216-9059-0124	Stoffbezug grau Tonal 60124 Gabriel	2947,60
A9415216-9059-0999	Stoffbezug schwarz Tonal 60999 Gabriel	2947,60
A9415216-9059-4208	Stoffbezug rot Tonal 64208 Gabriel	2947,60
A9415216-9059-6181	Stoffbezug blau Tonal 66181 Gabriel	2947,60
A9415216-9059-6186	Stoffbezug blaugrün Tonal 66186 Gabriel	2947,60
A9415216-9059-7089	Stoffbezug grün Tonal 67089 Gabriel	2947,60

Zweisitzer SOUND BOOTH



Gepolstert, mit Elektrifizierung, Table Top 2 x 2 Steckdosen silber im Sofa integriert, B 1700 mm, H 1400 mm, SH 450 mm, T 700 mm

ekz.-Nr.	Varianten	EUR/Stück
A9415217-9059-0123	Stoffbezug hellgrau Tonal 60123 Gabriel	3288,50
A9415217-9059-0124	Stoffbezug grau Tonal 60124 Gabriel	3288,50
A9415217-9059-0999	Stoffbezug schwarz Tonal 60999 Gabriel	3288,50
A9415217-9059-4208	Stoffbezug rot Tonal 64208 Gabriel	3288,50
A9415217-9059-6181	Stoffbezug blau Tonal 66181 Gabriel	3288,50
A9415217-9059-6186	Stoffbezug blaugrün Tonal 66186 Gabriel	3288,50
A9415217-9059-7089	Stoffbezug grün Tonal 67089 Gabriel	3288,50

Farbauswahl



Alle Abbildungen sind beispielhaft. Die Farbmuster zu den Artikeln finden Sie im Kapitel „Farbkarten“.



Trennwand Peep



Als Sichtschutz, Trennwand oder Dekoelement beweist das akustisch wirksame und drehbare Standpaneel Flexibilität. Die Stoffhussen lassen sich aufgrund des umlaufenden Reißverschlusses bequem wechseln. Zur Berechnung der Schallabsorption können folgende Werte zugrunde gelegt werden: Schallabsorptionsgrad 0,5, Lamellenstärke 50 mm, Akustikfläche 1,3 m²/Seite, gepolstertes drehbares Standpaneel auf einer Bodenplatte, Stahlrohrrahmen, mit Akustikfüllung, Bodenplatte alufarbig, Stoffbezug felsgrau EP4.016 Europost, B 600 mm, H 1600 mm, T 300 mm

ekz.-Nr.	EUR/Stück
A9515172-9041-4016	1084,00



Trennwand Viswall

Viswall bringt offene Raumgestaltung in Einklang mit Privatsphäre. Der Raumteiler besteht aus zwei frei drehbaren Lamellen, die auf einer stabilen Bodenplatte verankert sind. Je nach Wunsch erlauben die stoffbezogenen Flügel durch ihre Drehbarkeit leichte Transparenz, offenen Durchblick oder komplette Abschirmung. Durch die spitz auslaufenden Enden der Bodenplatten können die Module aneinandergereiht werden oder in unterschiedliche Richtungen weisen.

Trennwand Viswall



Gepolstert, ohne Akustikfüllung, drehbare Lamellen, Bodenplatte weißaluminium, Stoffbezug lila A65037 Atlantic, B 800 mm, H 1650 mm, T 280 mm

ekz.-Nr.	EUR/Stück
A9414784-9008-5037	847,40

Trennwand Viswall



Zur Berechnung der Schallabsorption können folgende Werte zugrunde gelegt werden: Schallabsorptionsgrad 0,45, Lamellenstärke 40 mm, Akustikfläche 1,3 m²/Seite, gepolstert, mit Akustikfüllung, drehbare Lamellen, Bodenplatte weißaluminium, Stoffbezug lila A65037 Atlantic und Akustikvlies, B 800 mm, H 1650 mm, T 280 mm

ekz.-Nr.	EUR/Stück
A9414784-9040-5037	953,70



Hocker SMS Box



Mit Rollen, gepolstert, integriertes Staufach mit abnehmbarem Deckel, mit Reißverschluss, Unterkonstruktion aus Holzwerkstoff mit unterfüttertem Bezug, B 370 mm, H 500 mm, T 370 mm

ekz.-Nr.	Varianten	EUR/Stück
A9415117-9059-0123	Stoffbezug hellgrau Tonal 60123 Gabriel	411,50
A9415117-9059-0124	Stoffbezug grau Tonal 60124 Gabriel	411,50
A9415117-9059-0999	Stoffbezug schwarz Tonal 60999 Gabriel	411,50
A9415117-9059-4208	Stoffbezug rot Tonal 64208 Gabriel	411,50
A9415117-9059-6181	Stoffbezug blau Tonal 66181 Gabriel	411,50
A9415117-9059-6186	Stoffbezug blaugrün Tonal 66186 Gabriel	411,50
A9415117-9059-7089	Stoffbezug grün Tonal 67089 Gabriel	411,50

Hocker SMS Box



Ohne Rollen, gepolstert, integriertes Staufach mit abnehmbarem Deckel, mit Reißverschluss, Unterkonstruktion aus Holzwerkstoff mit unterfüttertem Bezug, B 370 mm, H 500 mm, T 370 mm

ekz.-Nr.	Varianten	EUR/Stück
A9415116-9059-0123	Stoffbezug hellgrau Tonal 60123 Gabriel	384,50
A9415116-9059-0124	Stoffbezug grau Tonal 60124 Gabriel	384,50
A9415116-9059-0999	Stoffbezug schwarz Tonal 60999 Gabriel	384,50
A9415116-9059-4208	Stoffbezug rot Tonal 64208 Gabriel	384,50
A9415116-9059-6181	Stoffbezug rot Tonal 64208 Gabriel	384,50
A9415116-9059-6186	Stoffbezug blaugrün Tonal 66186 Gabriel	384,50
A9415116-9059-7089	Stoffbezug grün Tonal 67089 Gabriel	384,50

Stehhilfe Ergo XL



Die spezielle Konstruktion unterstützt den Bewegungsdrang: Über den abgerundeten Fuß neigt sich die Stehhilfe während des Sitzens nach vorne und beeinflusst so die Haltung positiv. Unter der Sitzfläche befindet sich ein umlaufender Ring zur individuellen Höhenregulierung und ermöglicht damit sitzendes und stehendes Arbeiten. Die Fußplatte ist im abgerundeten Segment noch mit einer Anti-Rutsch-Beschichtung versehen, Sitz gepolstert Fußplatte Aluminium, Sitzhöhe von 520 bis 770 mm einstellbar, Stoffbezug schwarz Deep Black A30, Durchmesser 300 mm

ekz.-Nr.	EUR/Stück
A9414500-9031-0225	320,40



Weitere Barhocker finden Sie auf Seite 155.

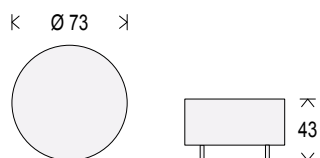

Hocker Pebble

Kommunikationsinseln für Groß und Klein: Pebble steht für ein intelligentes Sitzkonzept, bei dem sowohl Erwachsene wie auch Kinder zwanglos zusammentreffen, kommunizieren, spielen oder einfach nur chillen können. Optional mit seitlicher Ausbuchtung ausgestattet können Elemente zu einer Sitzlandschaft zusammen- und jederzeit wieder vereinzelt gestellt werden.

Hocker Pebble



Gepolstert, ohne seitliche Aussparung, Füße silbermetallic, Stoffbezug Aruba Xtreme Camira, Durchmesser 730 mm, SH 430 mm

ekz.-Nr.	EUR/Stück
A9412909-9001-0108	684,10

Hocker Pebble II



Gepolstert, mit seitlicher Aussparung, Füße silbermetallic, Stoffbezug Solano Xtreme Camira, Durchmesser 730 mm, SH 430 mm

ekz.-Nr.	EUR/Stück
A9412920-9001-0108	710,20



Hocker Move



Stabile Konstruktion, belastbar bis 130 kg, gepolstert, eckig, Unterkonstruktion aus Holzwerkstoff mit unterfüttertem Bezug, Stoffbezug bordeaux Guyana YP051 Phoenix Camira, B 500 mm, H 440 mm, T 500 mm

ekz.-Nr.	EUR/Stück
A9415119-9017-0593	225,00



Hocker Move rund



Stabile Konstruktion, belastbar bis 130 kg, gepolstert, rund, Unterkonstruktion aus Holzwerkstoff mit unterfüttertem Bezug, Stoffbezug hellorange Olympic YP113 Phoenix Camira, Durchmesser 550 mm, H 440 mm

ekz.-Nr.	EUR/Stück
A9415120-9017-0530	227,00



Hocker Pause



Der Rollhocker lässt sich flexibel dort einsetzen, wo er gerade gebraucht wird. Für die kleine Pause oder als mobile Sitzgelegenheit, gepolstert, mit Rollen, Stahlrohrrahmen in poliertem Chrom, Stoffbezug Havana Xtreme Camira, B 420 mm, H 480 mm, T 420 mm

ekz.-Nr.	EUR/Stück
A9415118-9001-0009	657,10



Hocker Pocket



Stapelbar, stabil und im Handumdrehen verstaut, ungepolstert, Gestell verchromt, Sitzfläche aus 7-mm-Schichtholz, Durchmesser 350 mm, SH 460 mm

ekz.-Nr.	Varianten	EUR/Stück
A9413210	Buche natur	170,00
A9413211	schwarz gebeizt	180,00



Hocker George



Stapelbar, stabil und im Handumdrehen verstaut, ungepolstert, Gestell verchromt, Sitzfläche aus 7-mm-Schichtholz, B 350 mm, SH 460 mm, T 350 mm

ekz.-Nr.	Varianten	EUR/Stück
A9413220	Buche natur	175,00
A9413221	schwarz gebeizt	185,00

Farbauswahl



Alle Abbildungen sind beispielhaft. Die Farbmuster zu den Artikeln finden Sie im Kapitel „Farbkarten“.



Couchtisch Kaleox rund

Eleganter Beistelltisch mit großem Durchmesser – ideal geeignet für eine lockere Runde mit mehreren Personen. Die Tischplatte ist aus einer HPL-Vollkernplatte in einer Stärke von 12 mm aus durchgefärbtem Material gefertigt. Dadurch entfällt die bei diesem Material übliche Sandwichoptik an den Kanten. Das leichte Säulengestell aus Metall ist mit einem widerstandsfähigen Lack gegen Schläge geschützt und sorgt für eine hohe Standfestigkeit.

Couchtisch Kaleox

Einsäulentisch mit Fußplatte rund, Edelstahl satiniert, Tischplatte HPL, weiß, Durchmesser 800 mm, B 480 mm, H 400 mm

ekz.-Nr.	EUR/Stück
A9414610	618,00

Couchtisch Kaleox

Einsäulentisch mit Fußkreuz, verchromt, Tischplatte kunststoffbeschichtet, weiß, Durchmesser 800 mm, H 400 mm

ekz.-Nr.	EUR/Stück
A9414605	571,00



Couchtisch Entree

Für klassische Eleganz im Eingangsbereich sorgt der Couchtisch Entree. Die schwebend montierte Glasplatte liegt fest auf dem Gestell auf, Metallgestell Vierkantrrohr verchromt, Tischplatte Klarglas ESG 8 mm, H 425 mm, T 600 mm

ekz.-Nr.	Varianten	EUR/Stück
A9515249	B 600 mm	555,00
A9515250	B 1000 mm	725,00

Farbauswahl

Alle Abbildungen sind beispielhaft. Die Farbmuster zu den Artikeln finden Sie im Kapitel „Farbkarten“. Bitte beachten Sie dort bei Ihrer Bestellung von Artikeln mit der Preisangabe Pk 1/Pk 2 die Bestellhinweise.



Beistelltisch Kaleox eckig

Klassischer Vierfuß-Couchtisch. Das Gestell ist an den Längskanten bis an die Oberkante der Tischplatte gezogen, sodass sich hier ein interessantes optisches Wechselspiel ergibt.

Beistelltisch Kaleox

Metallgestell alufarben lackiert, Tischplatte kunststoffbeschichtet, B 600 mm, H 400 mm, T 600 mm

ekz.-Nr.	Varianten	EUR/Stück
A9401364	schwarz	309,00
A9401365	weiß	309,00

Beistelltisch Kaleox

Metallgestell alufarben lackiert, Tischplatte kunststoffbeschichtet, B 1200 mm, H 400 mm, T 600 mm

ekz.-Nr.	Varianten	EUR/Stück
A9401363	weiß	344,00
A9401366	schwarz	344,00



Abbildung zeigt den Tisch auf Rollen

Zeitschriftentisch Z

Warum Zeitschriften nicht gleich da präsentieren, wo sie gelesen werden? Dieser Tisch stellt eine interessante Alternative zu den üblichen Couchtischen dar. Eine offene, leicht zugängliche Ablage-/Präsentationsfläche, durch eine aufgelegte Glasplatte geschützt, gibt diesem Möbel sein eigenes unverwechselbares Gesicht. Die Fächer darunter können für weitere Medien genutzt werden. Die Fächerrinnenmaße sind B 475 mm x H 338 mm x T 327 mm. Der Korpus ist wahlweise mit farbigem Kunststoff oder Naturholz furnier beschichtet. Der Artikel wird gebrauchsfertig geliefert. Auspacken – aufstellen – fertig.

Zeitschriftentisch Z

Korpus mit seitlichen Fächern und aufgelegter Glasplatte, ESG-Glas Dicke 8 mm, Holz-Glas-Kombination, B 840 mm, T 840 mm

ekz.-Nr.	Varianten	Pk 1	Pk 2
A9231380	H 541 mm, mit Rollen	2276,50	2420,10
A9231381	H 533 mm, mit Möbelfüßen	2171,90	2315,50



Couchtisch Royal

Klar und reduziert ist dieser Couchtisch mit seinem würfelförmigen Gestell – aufgrund der Form ein echter Hingucker. Auf den filigranen Rahmen aus 15 x 15 mm starken verschweißten Metallrohren wird die nur 8 mm starke Tischplatte aufgelegt und unterstreicht so den leichten Auftritt.

Couchtisch Royal

Gestellrahmen Vierkanthrohr verchromt, Tischplatte HPL-Vollkern 8 mm stark, Kern schwarz, weiß, B 450 mm, H 450 mm, T 450 mm

ekz.-Nr. EUR/Stück
A9515251 821,00

Couchtisch Royal

Gestellrahmen Vierkanthrohr verchromt, Tischplatte HPL-Vollkern 8 mm stark, Kern schwarz, weiß, B 900 mm, H 450 mm, T 600 mm

ekz.-Nr. EUR/Stück
A9515252 1244,00



Beistelltisch W

Beistelltisch im Design der Wangentische mit beidseitig zurückgesetzten seitlichen Blenden. Diese eignen sich optional zum Einbau von Energie-modulen. Dadurch kann dieser Beistelltisch auch zum entspannten Arbeiten, Recherchieren o. Ä. genutzt werden, U-förmig stumpf verleimt, beidseitig nutzbar, Holzwerkstoff, B 800 mm, H 400 mm, T 800 mm

ekz.-Nr.	Varianten	EUR/Stück
A9403565-0107	kunststoffbeschichtet platinweiß	947,20
A9403565-0903	kunststoffbeschichtet Bavaria Buche	947,20
A9403565-1051	kunststoffbeschichtet chinarot	1070,50
A9403565-1052	kunststoffbeschichtet limonengrün	1070,50
A9403565-1057	kunststoffbeschichtet sorbetorange	1070,50
A9403565-1061	kunststoffbeschichtet delftblau	1070,50



Couchtisch LD

Couchtisch mit einem auffälligen Formenspiel: Auf einem dreibeinigen Gestell ruht eine dreieckförmige Tischplatte mit markanter schwarzer Kante und abgerundeten Ecken, Metallgestell Rundrohr verchromt, Tischplatte HPL, Kante schwarz, weiß, B 970 mm, H 400 mm, T 800 mm

ekz.-Nr. EUR/Stück
A9515277 568,00



Tisch Table 60

Innensack gefüllt mit nicht entflammaren Polystyrolkugeln mit hoher Dichte, Außensack waschbar, mit Reißverschluss, Tischplatte Sperrholz, weiß, Boden Bezug ECO schwarz, Füllmenge 170 Liter, 100 % Polyester, wasserundurchlässiges Gewebe, Stoffbezug grey OX, B 650 mm, H 400 mm, T 650 mm

ekz.-Nr. EUR/Stück
A9515612-9045-0009 158,00

Tisch Table 60

Innensack gefüllt mit nicht entflammaren Polystyrolkugeln mit hoher Dichte, Außensack waschbar, mit Reißverschluss, Tischplatte Sperrholz, weiß, Boden Bezug Profuse schwarz, Füllmenge 170 Liter, 100 % Polyester, feuerhemmend, Stoffbezug grau Profuse, B 650 mm, H 400 mm, T 650 mm

ekz.-Nr. EUR/Stück
A9515612-9061-0005 191,60

Sitzsäcke und mehr

Bei unseren Recherchen sind wir auf originelle Sitzsäcke, Hocker, Sessel und Sofas für Kinder, Jugendliche und Erwachsene gestoßen. Durch die weichen Komponenten passen sich die Möbel besonders gut an den Körper an. Das sorgt für perfekten Sitzkomfort. Alle Möbel verfügen über den gleichen Aufbau, einige Modelle sind in zwei Größen erhältlich. Die Sitzsäcke werden mit langlebigem, nicht brennbarem Polystyrol-Granulat (zertifiziert nach DIN 4102 schwer entflammbar) von hoher Dichte befüllt. Ein neuer Sitzsack kann mit dieser Füllung anfangs härter erscheinen, mit der Zeit jedoch verliert das Granulat etwas an Volumen, sodass der Sitzsack noch bequemer wird. Die Sitzsäcke haben einen Innensack mit Reißverschluss, daher können Sie die Füllung bei Bedarf erneuern oder nachfüllen. Wir liefern die Sitzsäcke in den Bezugsqualitäten OX und Fabric Profuse fire resistant.



Sessel Moog



Innensack gefüllt mit nicht entflammaren Polystyrolkugeln mit hoher Dichte, Außensack waschbar, mit Reißverschluss, Boden Bezug ECO schwarz, Füllmenge 730 Liter, 100 % Polyester, wasserundurchlässiges Gewebe, Stoffbezug red OX, B 1250 mm, H 650 mm, SH 400 mm, T 950 mm

ekz.-Nr.	EUR/Stück
A9515608-9045-0001	402,50

Sofa Moog



Innensack gefüllt mit nicht entflammaren Polystyrolkugeln mit hoher Dichte, Außensack waschbar, mit Reißverschluss, Boden Bezug ECO schwarz, Füllmenge 1060 Liter, 100 % Polyester, wasserundurchlässiges Gewebe, Stoffbezug red OX, B 1950 mm, H 650 mm, SH 400 mm, T 1000 mm

ekz.-Nr.	EUR/Stück
A9515609-9045-0001	520,20

Sessel Moog



Innensack gefüllt mit nicht entflammaren Polystyrolkugeln mit hoher Dichte, Außensack waschbar, mit Reißverschluss, Boden Bezug Profuse schwarz, Füllmenge 730 Liter, 100 % Polyester, feuerhemmend, Stoffbezug rot Profuse, B 1250 mm, H 650 mm, SH 400 mm, T 950 mm

ekz.-Nr.	EUR/Stück
A9515608-9061-0002	545,40

Sofa Moog



Innensack gefüllt mit nicht entflammaren Polystyrolkugeln mit hoher Dichte, Außensack waschbar, mit Reißverschluss, Boden Bezug Profuse schwarz, Füllmenge 1060 Liter, 100 % Polyester, feuerhemmend, Stoffbezug rot Profuse, B 1950 mm, H 650 mm, SH 400 mm, T 1000 mm

ekz.-Nr.	EUR/Stück
A9515609-9061-0002	713,40



Sitzgruppe Dreamy



Bestehend aus 1 x Sofa Moog, 2 x Sessel Moog, 1 x Soft Table 60, Tischplatte 100 % Sperrholz, Sitzsäcke mit Innensack, waschbarer Außensack, gefüllt mit nicht entflammaren Polystyrolkugeln mit hoher Dichte, mit Reißverschluss, Boden Bezug ECO schwarz, 100 % Polyester, wasserundurchlässiges Gewebe, Stoffbezug grey OX

ekz.-Nr.	EUR/Stück
A9515617-9045-0009	1483,20

Hocker Up



Innensack gefüllt mit nicht entflammaren Polystyrolkugeln mit hoher Dichte, Außensack waschbar, mit Reißverschluss, Boden Bezug ECO schwarz, Füllmenge 85 Liter, 100 % Polyester, wasserundurchlässiges Gewebe, Stoffbezug grey OX, B 450 mm, H 400 mm, SH 400 mm, T 450 mm

ekz.-Nr.	EUR/Stück
A9515607-9045-0009	66,40

Sitzgruppe Dreamy



Bestehend aus 1 x Sofa Moog, 2 x Sessel Moog, 1 x Soft Table 60, Tischplatte 100 % Sperrholz, Sitzsäcke mit Innensack, waschbarer Außensack, gefüllt mit nicht entflammaren Polystyrolkugeln mit hoher Dichte, mit Reißverschluss, Boden Bezug ECO schwarz, 100 % Polyester, feuerhemmend, Stoffbezug grau Profuse

ekz.-Nr.	EUR/Stück
A9515617-9061-0005	1995,80

Hocker Up



Innensack gefüllt mit nicht entflammaren Polystyrolkugeln mit hoher Dichte, Außensack waschbar, mit Reißverschluss, Boden Bezug Profuse schwarz, Füllmenge 85 Liter, 100 % Polyester, feuerhemmend, Stoffbezug grau Profuse, B 450 mm, H 400 mm, SH 400 mm, T 450 mm

ekz.-Nr.	EUR/Stück
A9515607-9061-0005	100,00



Sessel Seat



Innensack gefüllt mit nicht entflammaren Polystyrolkugeln mit hoher Dichte, Außensack waschbar, mit Reißverschluss, Boden Bezug ECO schwarz, Füllmenge 400 Liter, 100 % Polyester, wasserundurchlässiges Gewebe, Stoffbezug orange OX, B 800 mm, H 850 mm, SH 400 mm, T 1000 mm

ekz.-Nr.	EUR/Stück
A9515604-9045-0003	192,40



Sofa Seat



Innensack gefüllt mit nicht entflammaren Polystyrolkugeln mit hoher Dichte, Außensack waschbar, mit Reißverschluss, Boden Bezug ECO schwarz, Füllmenge 820 Liter, 100 % Polyester, wasserundurchlässiges Gewebe, Stoffbezug kiwi OX, B 1500 mm, H 850 mm, SH 400 mm, T 1000 mm

ekz.-Nr.	EUR/Stück
A9515615-9045-0004	360,50

Sessel Seat



Innensack gefüllt mit nicht entflammaren Polystyrolkugeln mit hoher Dichte, Außensack waschbar, mit Reißverschluss, Boden Bezug Profuse schwarz, Füllmenge 400 Liter, 100 % Polyester, feuerhemmend, Stoffbezug orange Profuse, B 800 mm, H 850 mm, SH 400 mm, T 1000 mm

ekz.-Nr.	EUR/Stück
A9515604-9061-0001	284,90

Sofa Seat



Innensack gefüllt mit nicht entflammaren Polystyrolkugeln mit hoher Dichte, Außensack waschbar, mit Reißverschluss, Boden Bezug Profuse schwarz, Füllmenge 820 Liter, 100 % Polyester, feuerhemmend, Stoffbezug lime Profuse, B 1500 mm, H 850 mm, SH 400 mm, T 1000 mm

ekz.-Nr.	EUR/Stück
A9515615-9061-0004	520,20



Sitzgruppe Happy



Bestehend aus 1 x Sofa Seat, 2 x Sessel Seat, 1 x Soft Table 60, Tischplatte 100 % Sperrholz, Sitzsäcke mit Innensack, waschbarer Außensack, gefüllt mit nicht entflammaren Polystyrolkugeln mit hoher Dichte, mit Reißverschluss, Boden Bezug ECO schwarz, 100 % Polyester, wasserundurchlässiges Gewebe, Stoffbezug blue OX

ekz.-Nr.	EUR/Stück
A9515616-9045-0007	903,40

Sitzgruppe Happy



Bestehend aus 1 x Sofa Seat, 2 x Sessel Seat, 1 x Soft Table 60, Tischplatte 100 % Sperrholz, Sitzsäcke mit Innensack, waschbarer Außensack, gefüllt mit nicht entflammaren Polystyrolkugeln mit hoher Dichte, mit Reißverschluss, Boden Bezug Profuse schwarz, 100 % Polyester, feuerhemmend, Stoffbezug blau Profuse

ekz.-Nr.	EUR/Stück
A9515616-9061-0003	1281,50



Boden schwarz

Hocker Mini



Innensack gefüllt mit nicht entflammaren Polystyrolkugeln mit hoher Dichte, Außensack waschbar, mit Reißverschluss, Boden Bezug ECO schwarz, Füllmenge 50 Liter, 100 % Polyester, wasserundurchlässiges Gewebe, Stoffbezug orange OX, Durchmesser 450 mm, H 350 mm

ekz.-Nr.	EUR/Stück
A9515600-9045-0003	49,60

Hocker Mini



Innensack gefüllt mit nicht entflammaren Polystyrolkugeln mit hoher Dichte, Außensack waschbar, mit Reißverschluss, Boden Bezug Profuse schwarz, Füllmenge 50 Liter, 100 % Polyester, feuerhemmend, Stoffbezug orange Profuse, H 350 mm

ekz.-Nr.	EUR/Stück
A9515600-9061-0001	66,40

Farbauswahl



Alle Abbildungen sind beispielhaft. Die Farbmuster zu den Artikeln finden Sie im Kapitel „Farbkarten“.



Hocker Roll 100



Innensack gefüllt mit nicht entflammaren Polystyrolkugeln mit hoher Dichte, Außensack waschbar, mit Reißverschluss, Boden Bezug ECO schwarz, Füllmenge 400 Liter, 100 % Polyester, wasserundurchlässiges Gewebe, Stoffbezug blue OX, Durchmesser 1000 mm, H 650 mm

ekz.-Nr. EUR/Stück
A9515614-9045-0007 209,20

Hocker Roll 100



Innensack gefüllt mit nicht entflammaren Polystyrolkugeln mit hoher Dichte, Außensack waschbar, mit Reißverschluss, Boden Bezug Profuse schwarz, Füllmenge 400 Liter, 100 % Polyester, feuerhemmend, Stoffbezug blau Profuse, Durchmesser 1000 mm, H 650 mm

ekz.-Nr. EUR/Stück
A9515614-9061-0003 335,30



Hocker Roll 85



Innensack gefüllt mit nicht entflammaren Polystyrolkugeln mit hoher Dichte, Außensack waschbar, mit Reißverschluss, Boden Bezug ECO schwarz, Füllmenge 300 Liter, 100 % Polyester, wasserundurchlässiges Gewebe, Stoffbezug red OX, Durchmesser 880 mm, H 600 mm

ekz.-Nr. EUR/Stück
A9515613-9045-0001 167,20

Hocker Roll 85



Innensack gefüllt mit nicht entflammaren Polystyrolkugeln mit hoher Dichte, Außensack waschbar, mit Reißverschluss, Boden Bezug Profuse schwarz, Füllmenge 300 Liter, 100 % Polyester, feuerhemmend, Stoffbezug rot Profuse, Durchmesser 880 mm, H 600 mm

ekz.-Nr. EUR/Stück
A9515613-9061-0002 268,10

Farbauswahl



Alle Abbildungen sind beispielhaft. Die Farbmuster zu den Artikeln finden Sie im Kapitel „Farbkarten“.



Sitzsack Play



Innensack gefüllt mit nicht entflammaren Polystyrolkugeln mit hoher Dichte, Außensack waschbar, mit Reißverschluss, Boden Bezug ECO schwarz, Füllmenge 250 Liter, 100 % Polyester, wasserundurchlässiges Gewebe, Stoffbezug orange OX, B 800 mm, H 850 mm, SH 400 mm, T 800 mm

ekz.-Nr. EUR/Stück
A9515603-9045-0003 142,00

Sitzsack Play



Innensack gefüllt mit nicht entflammaren Polystyrolkugeln mit hoher Dichte, Außensack waschbar, mit Reißverschluss, Boden Bezug Profuse schwarz, Füllmenge 250 Liter, 100 % Polyester, feuerhemmend, Stoffbezug orange Profuse, B 800 mm, H 850 mm, SH 400 mm, T 800 mm

ekz.-Nr. EUR/Stück
A9515603-9061-0001 217,60



Boden schwarz

Sitzsack Game



Innensack gefüllt mit nicht entflammaren Polystyrolkugeln mit hoher Dichte, Außensack waschbar, mit Reißverschluss, Boden Bezug ECO schwarz, Füllmenge 200 Liter, 100 % Polyester, wasserundurchlässiges Gewebe, Stoffbezug turquoise OX, B 750 mm, H 650 mm, SH 350 mm, T 750 mm

ekz.-Nr. EUR/Stück
A9515602-9045-0006 125,20

Sitzsack Game



Innensack gefüllt mit nicht entflammaren Polystyrolkugeln mit hoher Dichte, Außensack waschbar, mit Reißverschluss, Boden Bezug Profuse schwarz, Füllmenge 200 Liter, 100 % Polyester, feuerhemmend, Stoffbezug anthrazit Profuse, B 750 mm, H 650 mm, SH 350 mm, T 750 mm

ekz.-Nr. EUR/Stück
A9515602-9061-0006 184,00



Sitzsack Fatboy

Cool und amorph: das ist Fatboy. Als bequemer Sitzsack oder Hocker in vielen frischen Farben mit feucht abwaschbarem Bezug.

Sitzsack Fatboy junior

Styroporperlenfüllung, doppelt gesichert mit großem Reißverschluss und breitem Klettband, Hi-tech Nylon, B 1000 mm, T 1300 mm

ekz.-Nr.	Varianten	EUR/Stück
A9411830	orange	142,10
A9411831	limegrün	142,10
A9411832	rot	142,10
A9411833	türkis	142,10
A9413190	dunkelblau	142,10
A9413192	anthrazit	142,10

Sitzsack Fatboy Original

Styroporperlenfüllung, doppelt gesichert mit großem Reißverschluss und breitem Klettband, Hi-tech Nylon, B 1400 mm, T 1800 mm

ekz.-Nr.	Varianten	EUR/Stück
A9411810	orange	184,10
A9411811	limegrün	184,10
A9411812	dunkelblau	184,10
A9411813	rot	184,10
A9411815	türkis	184,10
A9411816	anthrazit	184,10

Hocker Fatboy Point

Styroporperlenfüllung, doppelt gesichert mit großem Reißverschluss und breitem Klettband, Hi-tech Nylon, Durchmesser 500 mm, H 400 mm

ekz.-Nr.	Varianten	EUR/Stück
A9413200	dunkelblau	66,40
A9413204	rot	66,40
A9413206	anthrazit	66,40



Sitzsack Razz

Innensack gefüllt mit nicht entflammaren Polystyrolkugeln mit hoher Dichte, Außensack waschbar, mit Reißverschluss, Boden Bezug ECO schwarz, Füllmenge 340 Liter, 100 % Polyester, wasserundurchlässiges Gewebe, Stoffbezug kiwi OX, B 1100 mm, H 900 mm, SH 300 mm, T 1250 mm

ekz.-Nr.	EUR/Stück
A9515606-9045-0004	175,60

Sitzsack Razz

Innensack gefüllt mit nicht entflammaren Polystyrolkugeln mit hoher Dichte, Außensack waschbar, mit Reißverschluss, Boden Bezug Profuse schwarz, Füllmenge 340 Liter, 100 % Polyester, feuerhemmend, Stoffbezug lime Profuse, B 1100 mm, H 900 mm, SH 300 mm, T 1250 mm

ekz.-Nr.	EUR/Stück
A9515606-9061-0004	242,90



Sitzsack Razzmatazz

Innensack gefüllt mit nicht entflammaren Polystyrolkugeln mit hoher Dichte, Außensack waschbar, mit Reißverschluss, Boden Bezug ECO schwarz, Füllmenge 490 Liter, 100 % Polyester, wasserundurchlässiges Gewebe, Stoffbezug red OX, B 1200 mm, H 950 mm, SH 300 mm, T 1600 mm

ekz.-Nr.	EUR/Stück
A9515605-9045-0001	234,50

Sitzsack Razzmatazz

Innensack gefüllt mit nicht entflammaren Polystyrolkugeln mit hoher Dichte, Außensack waschbar, mit Reißverschluss, Boden Bezug Profuse schwarz, Füllmenge 490 Liter, 100 % Polyester, feuerhemmend, Stoffbezug rot Profuse, B 1200 mm, H 950 mm, SH 300 mm, T 1600 mm

ekz.-Nr.	EUR/Stück
A9515605-9061-0002	326,90



Hocker Softbox



Innensack gefüllt mit nicht entflammaren Polystyrolkügelchen mit hoher Dichte, Außensack waschbar, mit Reißverschluss, Boden Bezug ECO schwarz, Füllmenge 170 Liter, 100 % Polyester, wasserundurchlässiges Gewebe, Stoffbezug red OX, B 650 mm, H 400 mm, SH 400 mm, T 650 mm

ekz.-Nr. **EUR/Stück**
A9515610-9045-0001 100,00

Hocker Softbox



Innensack gefüllt mit nicht entflammaren Polystyrolkügelchen mit hoher Dichte, Außensack waschbar, mit Reißverschluss, Boden Bezug Profuse schwarz, Füllmenge 170 Liter, 100 % Polyester, feuerhemmend, Stoffbezug rot Profuse, B 650 mm, H 400 mm, SH 400 mm, T 650 mm

ekz.-Nr. **EUR/Stück**
A9515610-9061-0002 133,60

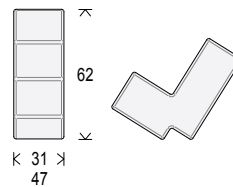

Lümmel/Laxxer

Ein einfaches L, intelligent interpretiert, formt Lümmel und seinen großer Bruder Laxxer – und diese machen mit ihren fröhlichen Farben einfach nur gute Laune. Leicht zu transportieren und ein echter Hingucker, nicht nur in einer Kinderbibliothek. Ein Massivholzrahmen wird als stabiler Kern direkt beim Aufschäumen mit dem Polsterschaum ummantelt. Dieses Produktionsverfahren garantiert lange Haltbarkeit und Formtreue. Der Polsterschaum umgibt den Sessel an allen Seiten, sodass er überall bequem gepolstert ist und viele unterschiedliche Sitzpositionen ermöglicht. Abschließend erhält der Hocker einen widerstandsfähigen abnehm- und reinigbaren Bezug aus Polyestergerewebe mit PVC-Beschichtung.

Sitzkissen Lümmel



Gepolstert, Holzgestell umgeben von hochwertigem Polsterschaum, B 310 mm, H 685 mm, T 530 mm

ekz.-Nr.	Varianten	EUR/Stück
A9411800-9020-0001	Stoffbezug schwarz Sellando	125,20
A9411800-9020-0002	Stoffbezug pink Sellando	125,20
A9411800-9020-0003	Stoffbezug violett Sellando	125,20
A9411800-9020-0004	Stoffbezug taupe Sellando	125,20
A9411800-9020-0005	Stoffbezug petrol Sellando	125,20
A9411800-9020-0006	Stoffbezug rot Sellando	125,20
A9411800-9020-0007	Stoffbezug dunkelgrün Sellando	125,20
A9411800-9020-0008	Stoffbezug orange Sellando	125,20
A9411800-9020-0009	Stoffbezug hellgrün Sellando	125,20
A9411800-9020-0010	Stoffbezug dunkelblau Sellando	125,20

Sessel Laxxer



Gepolstert, Holzgestell umgeben von hochwertigem Polsterschaum, B 470 mm, H 815 mm, SH 400 mm, T 590 mm

ekz.-Nr.	Varianten	EUR/Stück
A9413980-9020-0001	Stoffbezug schwarz Sellando	226,10
A9413980-9020-0002	Stoffbezug pink Sellando	226,10
A9413980-9020-0003	Stoffbezug violett Sellando	226,10
A9413980-9020-0004	Stoffbezug taupe Sellando	226,10
A9413980-9020-0005	Stoffbezug petrol Sellando	226,10
A9413980-9020-0006	Stoffbezug rot Sellando	226,10
A9413980-9020-0007	Stoffbezug dunkelgrün Sellando	226,10
A9413980-9020-0008	Stoffbezug orange Sellando	226,10
A9413980-9020-0009	Stoffbezug hellgrün Sellando	226,10
A9413980-9020-0010	Stoffbezug dunkelblau Sellando	226,10

Farbauswahl



Alle Abbildungen sind beispielhaft. Die Farbmuster zu den Artikeln finden Sie im Kapitel „Farbkarten“.



Verschiedene Papp- und Steckhocker finden Sie im Kapitel „Kinder- und Jugendbibliothek“ auf Seite 267.

Werbung und Öffentlichkeitsarbeit

Im Rampenlicht

Zeigen Sie, was Sie zu bieten haben! Freier Zugang zu Informationen, Integration, Leseförderung oder kulturelle Veranstaltungen – punkten Sie mit Ihren Leistungen. Wir unterstützen Sie dabei mit unseren Artikeln für Ihre einzigartige Bibliothek.





Plakat "Bibliothek. Mehr als Du denkst." Motiv 1

Zielgruppe Jugendliche, Bilderdruckpapier 170 g, farbig, B 297 mm, H 420 mm, DIN A3 hoch ekz.-Nr. A8070401

Menge ab	EUR/Stück
1	1,60
20	1,50
50	1,20



Plakat "Bibliothek. Mehr als Du denkst." Motiv 2

Zielgruppe Jugendliche, Bilderdruckpapier 170 g, farbig, B 297 mm, H 420 mm, DIN A3 hoch ekz.-Nr. A8070402

Menge ab	EUR/Stück
1	1,60
20	1,50
50	1,20



Plakat "Bibliothek. Mehr als Du denkst." Motiv 3

Zielgruppe Kinder, Bilderdruckpapier 170 g, farbig, B 297 mm, H 420 mm, DIN A3 hoch ekz.-Nr. A8070403

Menge ab	EUR/Stück
1	1,60
20	1,50
50	1,20



Plakat "Bibliothek. Mehr als Du denkst." Motiv 4

Zielgruppe Senioren, Bilderdruckpapier 170 g, farbig, B 297 mm, H 420 mm, DIN A3 hoch ekz.-Nr. A8070404

Menge ab	EUR/Stück
1	1,60
20	1,50
50	1,20



Plakat "Bibliothek. Mehr als Du denkst." Motiv 5

Zielgruppe Erwachsene, Bilderdruckpapier 170 g, farbig, B 297 mm, H 420 mm, DIN A3 hoch ekz.-Nr. A8070405

Menge ab	EUR/Stück
1	1,60
20	1,50
50	1,20



Plakat "Bibliothek. Mehr als Du denkst." Motiv 6

Zielgruppe Erwachsene, Bilderdruckpapier 170 g, farbig, B 297 mm, H 420 mm, DIN A3 hoch ekz.-Nr. A8070406

Menge ab	EUR/Stück
1	1,60
20	1,50
50	1,20



In drei Schritten zum individuellen Plakat

1. Für die individuelle Beschriftung können Sie die **kostenlose Druckvorlage** als Worddokument im Format DIN A4 hier herunterladen: ekz.de/downloads
2. **Gestalten Sie die Vorlage** mit Ihrem Text. Das Logo „Bibliothek. Mehr als Du denkst.“ können Sie in der Vorlage durch Ihr eigenes Logo ersetzen.
3. Drucken Sie die Vorlage aus und schneiden Sie die beiden Teile auseinander. **Kleben Sie die Beschriftung auf das untere Viertel des Plakats. Fertig!**

Unser Tipp: Verwenden Sie für den Ausdruck ein Papier mit mindestens 120 g/m².





**Plakat "Bibliothek. Mehr als du denkst."
Motiv 7**

Zielgruppe Familie, Bilderdruckpapier 170 g, farbig, B 297 mm, H 420 mm, DIN A3 hoch ekz.-Nr. A8070407

Menge ab	EUR/Stück
1	1,60
20	1,50
50	1,20



**Plakat "Bibliothek. Mehr als du denkst."
Motiv 8**

Zielgruppe Familie, Bilderdruckpapier 170 g, farbig, B 297 mm, H 420 mm, DIN A3 hoch ekz.-Nr. A8070408

Menge ab	EUR/Stück
1	1,60
20	1,50
50	1,20



**Plakat "Bibliothek. Mehr als du denkst."
Motiv 9**

Zielgruppe Kinder und Jugendliche, Bilderdruckpapier 170 g, farbig, B 297 mm, H 420 mm, DIN A3 hoch ekz.-Nr. A8070409

Menge ab	EUR/Stück
1	1,60
20	1,50
50	1,20

Ideen aus Bibliotheken für Bibliotheken

Die Plakatserie sollte nur den letzten Schliff bekommen: Wir zeigten Mitarbeiterinnen und Mitarbeitern von zufällig ausgewählten Bibliotheken unsere Entwürfe und wollten wissen, was wir noch besser machen können.

Einstimmig für gut befunden wurden der Claim der Werbeserie „Bibliothek. Mehr als Du denkst.“ und die Möglichkeit, die Plakate mit eigenen Informationen zu ergänzen. Zu den Motiven und der Gestaltung erhielten wir vor allem kritische, für uns jedoch enorm hilfreiche Hinweise: Die Entwürfe zeigten meist Einzelpersonen, obwohl die Bibliothek doch auch Treffpunkt zum Austauschen, Arbeiten, Spielen und Lernen ist. Unseren Testern fehlten auch Motive für Brettspiele und Gaming. Und das DIN-A2-Format sei zu groß, um die Werbeplakate außerhalb der Bibliothek in Geschäften, bei Ärzten oder Behörden auszuhängen.

Für diese wertvollen Anregungen danken wir unseren praxiserfahrenen Produkttestern! Auf dieser Basis überarbeitete unser Projektteam die Plakate: Es entstanden insgesamt neun Motive im Format DIN A3.



Rucksack

Wasserabweisend, zusammenziehbare Tragekordel, Fassungsvermögen 11 Liter, mit Slogan "Lesens WERT. Bibliothek. Mehr als Du denkst.", Polyester, schwarz, B 340 mm, H 450 mm

ekz.-Nr.	EUR/Stück
A8070513	5,45



Faltbare Tasche

Mit Tragehenkel, Druck auf der Tasche mit Slogan "Bibliothek. Mehr als Du denkst.", Polyester, rot, B 375 mm, H 480 mm

ekz.-Nr.	EUR/Stück
A8070514	3,30



Anwendungsbeispiel

Werbemittelschütte

Polystyrol, glasklar, B 136 mm, H 180 mm, T 115 mm

ekz.-Nr.	EUR/Stück
A8070506	8,05

Werbemittelschütte

Polystyrol, glasklar, B 170 mm, H 210 mm, T 118 mm

ekz.-Nr.	EUR/Stück
A8070507	10,70



Luftballons

Für Helium-Ballongas geeignet, mit Slogan "Bibliothek. Mehr als Du denkst.", Naturlatex, blau, gelb, grün, orange, rot und rosa, Durchmesser 350 mm,

1 Packung = 100 Stück

ekz.-Nr.	EUR/Einheit
A8070505	20,20

Ballonstäbe

Mit Halterung, Papier und 100 % erdölfreies Basismaterial, weiß, Länge 300 mm,

1 Packung = 100 Stück

ekz.-Nr.	EUR/Einheit
A8070516	14,55



Ausleittasche

Mit zusätzlichem Druckknopf, mit Slogan "Lesens WERT. Bibliothek. Mehr als Du denkst.", Recyclingmaterial, schwarz, B 375 mm, H 380 mm, T 120 mm

ekz.-Nr.	EUR/Stück
A8070515	4,35



Bücherwürmer

Mit Slogan "Bibliothek. Mehr als Du denkst.", Plüsch, selbstklebend, gelb, grün, blau, pink, rot (gemischt), Gesamtlänge 185 mm,

1 Packung = 50 Stück

ekz.-Nr.	EUR/Einheit
A8070504	60,50



Tasse

Inhalt ca. 300 ml, mit Slogan "GenussBECHER. Bibliothek. Mehr als Du denkst.", Keramik, weiß, H 85 mm

ekz.-Nr.	EUR/Stück
A8070509	6,90



Buch



Farbwelt



Universum

Lesezeichen

Rückseite blanko für den Stempel Ihrer Bibliothek, Bilderdruckpapier 300 g, einseitig farbig bedruckt, B 52 mm, H 148 mm, 1 Packung = 50 Stück

ekz.-Nr.	Varianten	EUR/Einheit
A8070501	Motiv Buch	3,90
A8070502	Motiv Farbwelt	3,90
A8070503	Motiv Universum	3,90



Haftnotizen

Weißes Etui, Inhalt: 5 Haftnotizblöcke, orange, pink, gelb, grün und blau, mit Slogan "Bibliothek. Mehr als Du denkst.", B 83 mm, H 53 mm

ekz.-Nr.	EUR/Stück
A8070500	1,50



USB-Stick 32 GB

Schutz durch drehbaren Bügel, mit Slogan "Bibliothek. Mehr als Du denkst.", GEMA-Gebühren wurden abgeführt, Metall/Kunststoff, silber/weiß, B 20 mm, H 11 mm, T 59 mm

ekz.-Nr.	EUR/Stück
A8070510	9,90



Powerbank

Mit Slogan "Bibliothek. Mehr als Du denkst.", 3000 mAh, mit integriertem Kabel, Typ C, geeignet für den Betrieb von Smartphones, Ausgangsstrom DC 5 V/1 A, Kunststoff, schwarz, B 54 mm, H 102 mm, T 23 mm

ekz.-Nr.	EUR/Stück
A8070511	15,05



Gehörschutz

Bibliotheken sind heute Treffpunkte und Orte der Begegnung. Doch manchmal möchten Besucher*innen in Ruhe lesen, lernen oder sich ganz auf eine Aufgabe konzentrieren. Unterstützen Sie Ihre Gäste mit diesem kleinen Give-away, zwei weiche Ohrstöpsel nach EN352-2 in einer Box mit Werbeaufdruck, Kunststoff, gelb/transparent, B 38 mm, H 20 mm, T 36 mm

ekz.-Nr.	EUR/Stück
A8070344	1,65



Kugelschreiber

Mit Slogan "Bibliothek. Mehr als Du denkst.", Kunststoff, schwarz auf weiß,

1 Packung = 10 Stück

ekz.-Nr.	EUR/Einheit
A8070508	12,10



Papier-Tragetasche

Besonders reißfeste Qualität, mehrfach verwendbar und zu 100 Prozent kompostierbar. Die Tasche schont die Ressourcen und wirbt zusätzlich für das Medienangebot der Bibliothek. Traglast 6–8 kg, beidseitig grau bedruckt mit Slogan "LESENSWERT", mit Seitenfalte, Griffe aus gedrehter Papierkordel, Recycling-Kraftpapier, braun, B 320 mm, H 300 mm, T 160 mm

ekz.-Nr.

A8070341

Menge ab	EUR/Stück
1	0,60
200	0,55



Tragetasche Non-Woven

Sag ja zu Mehrweg – bekennen Sie Farbe und zeigen Sie zugleich Umweltbewusstsein, denn die langlebige Tragetasche Non-Woven aus PP ist recycelbar und in der Entsorgung umweltneutral. Das Vliesmaterial mit leichter Oberflächenstruktur ist robust, flexibel und wasserabweisend, beidseitig bedruckt mit Slogan "LESENSWERT. Bibliothek. Mehr als Du denkst.", mit Seitenfalte und 2 kurzen Henkeln, Polypropylen, rot, B 320 mm, H 400 mm, T 120 mm

ekz.-Nr.

A8070343

EUR/Stück

1,90



Spielerwürfel

So bringen Sie Leben in jede Runde: Spielerwürfel fördert lockere Kommunikation. Dank der durchsichtigen Taschen können Sie ihn für Klassenführungen oder bei der interkulturellen Bibliotheksarbeit immer wieder neu gestalten. Nutzen Sie dafür selbst geschriebene oder bedruckte Kartoneinleger mit Begriffen oder Bildern, Schaumstoffwürfel mit Vinylüberzug und 6 Kunststoff-Fenstern, inkl. Kartoneinlagen, 3 Bogen mit je 2 Stück, bunt, B 150 mm, H 150 mm, T 150 mm

ekz.-Nr.

A8089592

EUR/Stück

16,80



Baumwolltragetasche

Beidseitig bedruckt mit Slogan "Bibliothek. Mehr als Du denkst.", Baumwolle, mit 2 langen Henkeln, natur, B 380 mm, H 420 mm

ekz.-Nr.

A8070512

Menge ab	EUR/Stück
1	2,25
500	2,10

Individuell bedruckte Baumwolltragetasche

Baumwolle, mit 2 langen Henkeln, B 380 mm, H 420 mm, ab 1000 Stück möglich

ekz.-Nr.

A74000048

EUR/Stück

Auf Anfrage



Regenschirm

Lassen Sie Ihre Besucher*innen nicht im Regen stehen! Ob als Werbegeschenk oder zur Ausleihe, der Schirm in leuchtendem Rot aus unserer Werbeserie "Bibliothek. Mehr als du denkst" zieht die Blicke auf sich, automatischer Stockschild mit geradem Holzgriff, Schaft, Gestell und Spitze aus Metall, mit Aufdruck, Polyester, rot, Durchmesser 1030 mm, H 830 mm

ekz.-Nr.

A8070517

EUR/Stück

10,25

Interkulturelle Bibliothek

Zeigen Sie, dass Menschen aller Kulturen und Nationalitäten bei Ihnen gerne gesehen sind! Denn mit Ihren Angeboten fördern Sie ein tolerantes Miteinander – als offener Treffpunkt für alle Generationen, bei Veranstaltungen oder als Aufenthalts- und Lernort. Mit unseren Produkten signalisieren Sie, dass Ihre Gäste in der Bibliothek ein Stück Zuhause finden.



Plakat "Willkommen"

Format DIN A1, weiß, einseitig farbig bedruckt, Bilderdruckpapier 170 g, B 594 mm, H 840 mm, DIN A1

ekz.-Nr.	EUR/Stück
A8095512	3,50



Banner "Willkommen"

Weiß, einseitig farbig bedruckt, 210g/qm Dekostoff, B 497 mm, H 1700 mm

ekz.-Nr.	EUR/Stück
A8095523	60,50



Aufkleber "Willkommen"

Format DIN A3, wiederablösbar, weiß, farbig bedruckt, B 297 mm, H 420 mm, DIN A3 quer

ekz.-Nr.	EUR/Stück
A8095501	2,40

Plakattasche

PVC, UV-stabilisiert, entspiegelt, mit 2 Metallösen zum Aufhängen, transparent

ekz.-Nr.	Varianten	EUR/Stück
A8011851	für Format DIN A1 hoch	16,95
A8011862	für Format DIN A3 hoch	6,45
A8011873	für Format DIN A2 hoch	11,00

Klemmprofil für Banner (Bannerblock)

Zweiteilig mit Endkappen und Schrauben, inkl. 2 Augenschrauben und 2 Schraubenmutter für die Abhängung, Aluminium silbereloxiert, B 500 mm

ekz.-Nr.	EUR/Stück
A8092816	27,90



Lernspielball

In der Bibliothek, im Kindergarten oder in der Schule – der Lernspielball fördert Einfallsreichtum, Bewegungsdrang und Kommunikation, zum gegenseitigen Kennenlernen, als Kommunikationshilfe für interkulturelle Gruppen, bei Klassenführungen, für die Kinderbibliotheksarbeit oder als Mittel zur Sprachförderung.

Die Grundspielregel ist einfach: Zwei oder mehrere Spieler werfen sich gegenseitig den Ball zu. Beantwortet wird immer die Aufgabe, auf der sich der rechte Daumen beim Fangen befindet.



Lernspielball "Kennenlernen"

Genähte Stoffhülle mit 32 Feldern, Durchmesser 35 cm (aufgeblasen) inkl. zwei robuster Luftballons und Aufblashilfe, schwarz/violett

ekz.-Nr.	EUR/Stück
A8089526	26,30



Lernspielball "Alphabet"

Genähte Stoffhülle mit 32 Feldern, Durchmesser 35 cm (aufgeblasen) inkl. zwei robuster Luftballons und Aufblashilfe, gelb/rot

ekz.-Nr.	EUR/Stück
A8089537	26,30

Ersatzteilset für Lernspielball

Bestehend aus zwei Luftballons und einer Aufblashilfe

ekz.-Nr.	EUR/Stück
A8089548	7,90



Lernspielball "ice-breaker"

Genähte Stoffhülle mit 32 Feldern, Durchmesser 35 cm (aufgeblasen) inkl. zwei robuster Luftballons und Aufblashilfe, grün/violett

ekz.-Nr.	EUR/Stück
A8089559	26,30



Lernspielball "time"

Genähte Stoffhülle mit 32 Feldern, Durchmesser 35 cm (aufgeblasen) inkl. zwei robuster Luftballons und Aufblashilfe, blau/rot

ekz.-Nr.	EUR/Stück
A8089561	26,30



Lernspielball "Erzählball"

Genähte Stoffhülle mit 32 Feldern, Durchmesser 35 cm (aufgeblasen) inkl. zwei robuster Luftballons und Aufblashilfe, gelb/violett

ekz.-Nr.	EUR/Stück
A8089572	26,30

Onleihe im Rampenlicht: Werbemittel für Ihre digitale Ausleihe!

Jubiläum, Tag der offenen Tür, Bibliotheksführung oder Verlosung – unsere Werbemittel für Ihre digitale Ausleihe sorgen für Aufmerksamkeit und erfreuen Ihre Gäste. Banner, Bücherwürmer, Isolierbecher, USB-Sticks und sogar eine Wanduhr: Das sind die Requisiten für den großen Auftritt der Onleihe.



Wanduhr Onleihe

Gehen Sie mit der Zeit: Die Wanduhr Onleihe ist ein wunderbarer Blickfang für die Bibliothek, fürs Foyer, für zu Hause oder als Preis bei einer Verlosung, Lieferung ohne Batterie, Kunststoff, grün/weiß, B 229 mm, H 229 mm, T 19 mm

ekz.-Nr.	EUR/Stück
A8070906	12,40



Bücherwürmer Onleihe

Neuaufgabe des flauschigen Klassikers: Der digitale Bücherwurm ist das Pendant zu den farbenfrohen Bücherwürmern, die als Werbemittel in vielen Bibliotheken sind, mit Aufdruck, Plüsch, Gesamtlänge 185 mm, 1 Packung = 50 Stück

ekz.-Nr.	EUR/Einheit
A8070907	62,60



Stauraum: Die Powerbank Onleihe ist für die Stromversorgung elektronischer Geräte und hat dazu noch ein Fach für das mitgelieferte Ladekabel. Smartphones können vollständig aufgeladen werden, Tablets zu ca. 20 Prozent, mit Fach für das Ladekabel, Kapazität 2200 mAh, mit Werbeaufdruck, weiß, B 114 mm, H 30 mm, T 35 mm

ekz.-Nr.	EUR/Stück
A8070907	13,40

+++ Nicht mehr im Sortiment +++



Thermobecher Onleihe

Extravaganter Genuss „to go“: Ob heiß oder kalt – der hochwertige Isolierbecher eignet sich für Kaffee, Tee oder Erfrischungsgetränke, doppelwandig, außen Edelstahl mit Werbegravur, innen Kunststoff, Kunststoffdeckel mit sicherem Schraubverschluss und integrierter Trinköffnung, gummierter Standfuß, Füllmenge ca. 290 ml, schwarz, Durchmesser 70 mm, H 140 mm
 ekz.-Nr. A8070905



Display-Cleaner Onleihe

Für den Durchblick: Der Display-Cleaner entfernt Fingerabdrücke, Schmutz und Fett von Smartphones, Tablets und anderen elektronischen Geräten. Er ist stets griffbereit und passt an die Geräte geklebt. Das Silikon-Gel mit Glycerin reinigt, auf beidseitig klebender Seite. Format Cleaner: 28 x 28 mm, Größe: 85 x 54 mm

EUR/Stück

1,45

USB-Stick Onleihe

Doppelt praktisch: Dieser schwarze USB-Stick OTG hat gleich zwei gute Seiten, mit Micro-USB-Stecker und USB-Stecker Typ A, Schnittstelle USB 2.0, Speicherkapazität 16 GB, GEMA-Gebühren wurden abgeführt, mit Gravur auf dem Metallbügel, Metall/Kunststoff, schwarz, B 16 mm, H 60 mm, T 7 mm

ekz.-Nr.

EUR/Stück

A8070904

15,10



Rollup-Display Onleihe Motiv 2

Rollup-System aus silberfarbenem Aluminium mit einseitig bedrucktem Banner (nicht austauschbar) und Transporttasche, B 850 mm, H 2000 mm

ekz.-Nr.

EUR/Stück

A8070908-0002

95,90



Rollup-Display Onleihe Motiv 5

Rollup-System aus silberfarbenem Aluminium mit einseitig bedrucktem Banner (nicht austauschbar) und Transporttasche, B 850 mm, H 2000 mm

ekz.-Nr.

EUR/Stück

A8070908-0005

95,90

**Lernen macht Deine Welt bunter:
Werbemittel für das e-Learning
in der Onleihe**

Das Angebot in der Onleihe, liegt voll im Trend – e-Learning. Machen Sie die Onlinekurse zum Selbstlernen sichtbar und greifbar. Dafür sind die Produkte unserer Werbeserie genau richtig. Sie wurden speziell für e-Learning gestaltet und unterstützen ganz unaufdringlich beim Lernen – ob digital oder klassisch analog.



Merkzettel e-Learning

Schwarzes Etui mit einfarbigem Aufdruck, Inhalt 5 Haftnotizblöcke in den Farben Orange, Pink, Gelb, Grün, Blau, B 83 mm, H 53 mm
ekz.-Nr. EUR/Stück
A8070923 1,45



Kugelschreiber e-Learning

Mit Großraummine blau schreibend, je 5 Stück in Orange, Rot, Blau, Grün mit einfarbigem Druck in Weiß,
1 Packung = 20 Stück
ekz.-Nr. EUR/Einheit
A8070921 19,70



Rollup-Display e-Learning

Rollup-System aus silberfarbenem Aluminium mit einseitig bedrucktem Banner (nicht austauschbar) und Transporttasche, B 850 mm, H 2000 mm
ekz.-Nr. EUR/Stück
A8070920 95,90

Büchereiführerschein "Ich bin ein Büchereifuchs"

Mit dem Büchereiführerschein für Schlaue "Ich bin ein Büchereifuchs" sollen Kinder spielerisch die örtliche Bücherei kennenlernen und gleichzeitig ihre Freude am Lesen entdecken. In verschiedenen Veranstaltungen werden Kinder aktiv und altersgerecht an Inhalte und Benutzung einer Bücherei herangeführt und erhalten schließlich ihren eigenen Bibliotheksführerschein.

Bitte beachten Sie, dass die Materialien und Aktionen nur mit Angabe der Quelle in anderen Medien veröffentlicht werden dürfen. Die Büchereifuchs-Pakete Kindergarten und Schule wurden vom St. Michaelsbund entwickelt.



Büchereifuchs Paket Schule

Für Kinder der 1. und 2. Schulklasse, 20 Rucksäcke, 20 Schlüsselbänder grün, 20 Karten grün, 80 Sticker, 20 Urkunden, 20 Türhänger, 2 + 2 Plakate
ekz.-Nr. EUR/Stück
A8070342 99,80



Pixi-Buch "Komm wir gehen in die Bibliothek"

Das liebevoll illustrierte Büchlein mit einer lustigen und lehrreichen Geschichte von Thomas Feibel zur Bibliothek und zur Onleihe gibt es exklusiv bei der ekz. Es dient zum Vorlesen in der Bibliothek, als Werbegeschenk an Erstleser oder zur kostenlosen Weitergabe an Kindertagesstätten und Schulen. Ein Weiterverkauf ist nicht gestattet, B 100 mm, H 100 mm, 1 Packung = 10 Stück

ekz.-Nr.	EUR/Einheit
A8060577	12,10

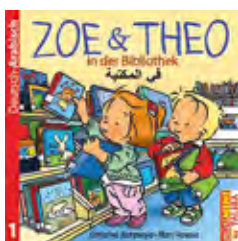

Fibel "Zoe & Theo in der Bibliothek"

Was Kinder in einer Bibliothek erleben können, vermittelt diese kleine Geschichte von Zoe & Theo. Der Text in dem ansprechend illustrierten Büchlein ist zweisprachig. So wird schon für kleine Besucher die Vielfalt und das Miteinander in einer Bibliothek erfahrbar, Deutsch-Arabisch, B 120 mm, H 120 mm

ekz.-Nr.	EUR/Stück
A8060588	2,34



Bibliotheksfiel "Pippilothek"

Zur Bibliothekseinführung. Diese Fibel erzählt eine nette Geschichte über die Bibliothek als Ort des Lesens und animiert zu einem Bibliotheksbesuch, in deutscher Sprache, Bilderdruckpapier 130 g, farbig, B 120 mm, H 120 mm,

1 Packung = 10 Stück

ekz.-Nr.	EUR/Einheit
A8091576	25,90



Bibliotheksfiel "Ein Passwort für die Pippilothek"

Der Fuchs aus der Pippilothek erlebt ein neues Abenteuer zusammen mit dem Hund. Und die Pippilothek geht online. Das ideale Buch zur Einführung in die Bibliothek und als Gesprächsgrundlage zur Nutzung digitaler Medien, in deutscher Sprache, Bilderdruckpapier 130 g, farbig, B 120 mm, H 120 mm, 1 Packung = 10 Stück

ekz.-Nr.	EUR/Einheit
A8091577	29,40



Fibel "3 Freunde"

Diese Fibel erzählt, wie die drei Freunde Jani, Berti und Lili auf dem Medienplaneten die Bibliothek entdecken. Sie hilft bei der Bibliothekseinführung von Kindern im Alter von 5-8 Jahren, in deutscher Sprache, 20 Seiten, mit Stempelfeld auf der Rückseite, Bilderdruckpapier, B 120 mm, H 120 mm

ekz.-Nr. A8071437

Menge ab	EUR/Stück
1	0,95
100	0,90
300	0,85
500	0,80

Ich bin Bib(liotheks)fit - der Bibliotheksführerschein für Kindergartenkinder

Eine Leseförderungsaktion entwickelt vom Borromäusverein. Mit dieser Aktion erhalten die Bibliotheksteams und die Verantwortlichen in den Kindertagesstätten seit 2006 Materialien und ein Planungskonzept, mit denen es in einheitlicher Qualität möglich ist, Kindergartenkindern den Umgang mit Büchern und Bibliotheken vertraut zu machen. Im Vordergrund des gesamten Materialpakets stehen die Freude am Lesen und das spielerische Kennenlernen der örtlichen Bibliothek. Die Materialien der Aktion dürfen nur mit Angabe der Quelle in anderen Medien veröffentlicht werden, Bibfit ist ein eingetragenes Markenzeichen. Weitere Informationen finden Sie unter bit.ly/2fjPOnD

Bestellinformation: Katholische öffentliche Büchereien (KÖB) erhalten über ihre Büchereifachstellen der jeweiligen Bistümer das Materialpaket zum Sonderpreis. Andere Interessenten können direkt bei der ekz.bibliotheksservice GmbH bestellen.



Bibliotheksführerschein für Kindergartenkinder Aktionspaket Bibfit 1

2 Plakate DIN A3, 1 Stempel, 1 Arbeitshilfe, 22 Laufkarten, 22 Urkunden, 22 Baumwollrucksäcke

ekz.-Nr.	EUR/Stück
A8710000	63,90

Aus zwei mach drei – wie wir unsere Kinderwerbeserie weiterentwickelt haben

Auch die kleinsten Besucher*innen von Bibliotheken gehen mit der Zeit. Und nachdem wir 2019 bereits die „Erwachsenen“-Werbeserie völlig neu gestaltet hatten, war nun auch die Kinderserie an der Reihe. Ein neuer Anfang ist jedoch schwer: Wir überlegten, eine frische Figur zu erschaffen, die die bisherigen Protagonisten Berti und Lili ersetzen sollte. Doch wie wir es drehten und wendeten: Die beiden waren uns und sicher auch vielen Kindern schon ans Herz gewachsen. Da kam der rettende Gedanke: Wir lassen Berti und Lili einfach ein neues Abenteuer erleben! Warum Bewährtes nicht einfach weiter entwickeln?

Nach dieser Entscheidung lag es auf der Hand, auch wieder den bekannten Kinderbuchautor und -illustrator TINO mit ins Boot zu nehmen, der schon die letzte Werbeserie gestaltet hatte. Er entwickelte für die Fibel eine neue Geschichte um die nunmehr drei Freunde Jani, Berti und Lili, die auf dem Medienplaneten die Bibliothek entdecken. Rund um diese Story haben wir mit TINOs „3 Freunde“-Motiven auch unsere Streuwerbemittel für Kinder neu gestaltet.

Wir wünschen Ihnen und Ihren kleinen Besucher*innen viel Spaß mit den „3 Freunden“!

Karin Kern und Kathrin Merz
Produktmanagement



TINO hat als Autor und Illustrator bisher über 30 Kinderbücher veröffentlicht, die in viele Sprachen übersetzt wurden. Er arbeitete als Illustrator unter anderem mit Michael Ende zusammen und schrieb Geschichten für „Siebenstein“. Sein erfolgreichstes Buch ist „Mein Freund, der Delfin“, das sich über 100.000-mal verkaufte. Lesereisen führen TINO durch ganz Deutschland. Mehr Infos zu TINO finden Sie auf seiner Website: kinderbuchautor-tino.de



Holzmalstifte "3 Freunde–Berti malt"

Set mit 6 Stiften im Etui, Stifte rot, gelb, grün, blau, braun, schwarz, B 45 mm, H 83 mm, 1 Packung = 10 Stück

ekz.-Nr.	EUR/Einheit
A8071453	18,15



Radiergummi "3 Freunde"

Einseitig farbig bedruckt, weiß, B 48 mm, H 33 mm, T 9 mm, 1 Packung = 12 Stück

ekz.-Nr.	EUR/Einheit
A8071443	15,10



Wurfscheibe "3 Freunde"

Mit dieser Wurfscheibe kommt keine Lange-weile auf! Durch die faltbare Form und die passende Hülle ist sie das perfekte Give-away für Kinder, faltbar, mit flexiblen Drahtseil, inkl. Hülle, einseitiger einfarbiger Druck auf der Scheibe, Polyester, rot, Durchmesser 240 mm

ekz.-Nr.	EUR/Stück
A8071448	2,10

Malheft "3 Freunde–Berti malt"

Zum Ausmalen, 8 Seiten, Offsetpapier 190 g, Umschlag farbig, Innenseiten s/w, B 120 mm, H 120 mm

ekz.-Nr.	
A8071436	

Menge ab	EUR/Stück
1	0,90
100	0,85
300	0,80
500	0,75



Darstellung des Aufdrucks

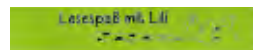

Bleistift "3 Freunde–Lili"

Einfarbig bedruckt, rund, gespitzt, grün, Länge 175 mm, 1 Packung = 12 Stück

ekz.-Nr.	EUR/Einheit
A8071444	12,85



Jojo "3 Freunde"

Ein beliebter Zeitvertreib für drinnen oder draußen, der die Geschicklichkeit der Kinder fördert, einseitig einfarbig bedruckt, Naturholz, Durchmesser 50 mm

ekz.-Nr.	EUR/Stück
A8071449	2,25



Luftballons "3 Freunde"

Für Helium-Ballongas geeignet, einfarbig bedruckt, Naturlatex, blau, gelb, grün, orange, rot und rosa, Durchmesser 350 mm,
1 Packung = 100 Stück
ekz.-Nr. EUR/Einheit
A8071450 20,15

Ballonstäbe

Mit Halterung, Papier und 100 % erdölfreies Basismaterial, weiß, Länge 300 mm,
1 Packung = 100 Stück
ekz.-Nr. EUR/Einheit
A8070516 14,55



Handwärmer "3 Freunde"

Der ideale Begleiter für den Schulweg oder den Winterspaziergang. Einfach knicken, und schon entfaltet sich mollige Wärme. Mit ungefährlicher Gelfüllung lässt er sich nach Gebrauch in kochendem Wasser immer wieder neu aufladen, wiederverwendbar, Kunststoff, blau, Durchmesser 100 mm
ekz.-Nr. EUR/Stück
A8071455 1,90



Schlüsselband "3 Freunde"

Mit Karabinerhaken Metall verchromt, einfarbig schwarz bedruckt, Stoffband, gelb, Länge ca. 90 cm, B 20 mm
ekz.-Nr. EUR/Stück
A8071446 2,20



Rucksack "3 Freunde"

In idealer Größe für Kinder, mit Kordelzug als Trageriemen, einseitig einfarbig bedruckt, Polyester, blau, B 270 mm, H 320 mm
ekz.-Nr. EUR/Stück
A8071447 3,55



Tragetasche "3 Freunde"

Perfekt für kleine Kinderhände! Unser Tipp: Die Tasche kann mit geeigneten Stoffmal Farben auch ausgemalt werden, einseitig einfarbig bedruckt, Baumwolle, naturfarbig, B 280 mm, H 320 mm
ekz.-Nr. EUR/Stück
A8071454 2,15



Berti



Jani



Lili

Lesenzeichen "3 Freunde"

Rückseite blanko für den Stempel Ihrer Bibliothek, Bilderdruckpapier 300 g, einseitig farbig bedruckt, B 52 mm, H 148 mm,
1 Packung = 50 Stück
ekz.-Nr. EUR/Einheit

ekz.-Nr.	Variante	EUR/Einheit
A8071440	Motiv Jani	3,90
A8071441	Motiv Berti	3,90
A8071442	Motiv Lili	3,90



Plakat "3 Freunde"

Einseitig farbig bedruckt, Bilderdruckpapier 170 g, farbig, B 297 mm, H 420 mm, DIN A3 hoch

ekz.-Nr.

A8071438

Menge ab	EUR/Stück
1	1,50
20	1,35
50	1,20

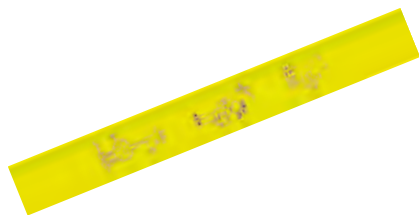

Reflektor-Snap-Band "3 Freunde"

Für mehr Sicherheit unterwegs - ob zu Fuß, auf dem Fahrrad oder mit Inlineskatern. Reflektierendes Klackband, das sich schnell und einfach anlegen lässt, einseitig einfarbig bedruckt, Reflektorfolie AGR-Reflomax, Rückseite grau beflockt, Metallband innen, gelb, B 240 mm, H 30 mm

ekz.-Nr.

EUR/Stück

A8071451

1,85

In drei Schritten zum individuellen Plakat

1. Für die individuelle Beschriftung können Sie die **kostenlose Druckvorlage** als Worddokument im Format DIN A4 hier herunterladen: ekz.de/downloads
2. **Gestalten Sie die Vorlage** mit Ihrem Text. Das Logo „Bibliothek. Mehr als Du denkst.“ können Sie in der Vorlage durch Ihr eigenes Logo ersetzen.
3. Drucken Sie die Vorlage aus und schneiden Sie die beiden Teile auseinander. **Kleben Sie die Beschriftung auf das untere Viertel des Plakats. Fertig!**

Unser Tipp: Verwenden Sie für den Ausdruck ein Papier mit mindestens 120 g/m².



Reflektor-Anhänger "3 Freunde"

Für Schulranzen, Taschen, Rucksäcke und Co. Gerade in der dunklen Jahreszeit ist die Sichtbarkeit im Straßenverkehr besonders wichtig. Der Anhänger lässt sich ganz einfach an Ösen oder Schlaufen anbringen, einseitig einfarbig bedruckt, Reflektorfolie AGR-Reflomax, gelb, Durchmesser 50 mm

ekz.-Nr.

EUR/Stück

A8071452

1,50



Reflektor "Berti"

Sorgt dafür, dass Kinder im Straßenverkehr besser gesehen werden, mit Spirale zum Anhängen, Reflektor, gemischt (blau, neongelb, rot und weiß),

1 Packung = 20 Stück

ekz.-Nr.

EUR/Einheit

A8071340

45,35



Mahnkarten "Berti"

Beidseitig bedruckt, Offsetpapier 190 g, schwarz/weiß, B 105 mm, H 148 mm, DIN A6 hoch,

1 Packung = 50 Stück

ekz.-Nr.

EUR/Einheit

A8071439

4,00

Regalsysteme

Flexibel – ganz nach Ihren Wünschen

ekz-Regalsysteme sind äußerst variabel und vielseitig. Neben den klassischen Fachböden bieten wir eine Fülle von Ausstattungsmöglichkeiten. Das reicht vom einfachen Schrägfachboden bis hin zu ausgeklügelten herausziehbaren Medientrögen.



Regalsystem R.1



Geradlinig und flexibel: das Design für starke Akzente und klaren Ausdruck. Ein klassisch eckiger Rahmen bildet beim System R.1 die tragende Säule des Regals. Ein groß dimensioniertes Profil betont die Vertikale.



Wandregal Höhe 1500 mm – Achse 900 mm

4 Nutzfachböden und 1 Abdeckboden

ekz.-Nr.		Pk 1	Pk 2
A9605101	GE mit Metallfachböden	451,00	491,30
A9605102	AE mit Metallfachböden	333,60	364,00
A9605103	GE mit Holzfachböden	486,10	514,10
A9605104	AE mit Holzfachböden	368,70	396,70

Doppelregal Höhe 1500 mm – Achse 900 mm

8 Nutzfachböden und 2 Abdeckböden

ekz.-Nr.		Pk 1	Pk 2
A9605106	GE mit Metallfachböden	789,90	860,50
A9605107	AE mit Metallfachböden	630,30	686,10
A9605108	GE mit Holzfachböden	860,10	916,10
A9605109	AE mit Holzfachböden	700,50	756,50

Wandregal Höhe 1800 mm – Achse 900 mm

5 Nutzfachböden und 1 Abdeckboden

ekz.-Nr.		Pk 1	Pk 2
A9605111	GE mit Metallfachböden	510,50	556,10
A9605112	AE mit Metallfachböden	385,10	420,20
A9605113	GE mit Holzfachböden	551,50	585,10
A9605114	AE mit Holzfachböden	426,10	459,70

Doppelregal Höhe 1800 mm – Achse 900 mm

10 Nutzfachböden und 2 Abdeckböden

ekz.-Nr.		Pk 1	Pk 2
A9605116	GE mit Metallfachböden	906,30	986,70
A9605117	AE mit Metallfachböden	732,00	796,80
A9605118	GE mit Holzfachböden	988,30	1055,50
A9605119	AE mit Holzfachböden	814,00	881,20

Wandregal Höhe 2000 mm – Achse 900 mm

6 Nutzfachböden und 1 Abdeckboden

ekz.-Nr.		Pk 1	Pk 2
A9605121	GE mit Metallfachböden	572,20	623,90
A9605122	AE mit Metallfachböden	437,70	477,90
A9605123	GE mit Holzfachböden	619,10	658,30
A9605124	AE mit Holzfachböden	484,60	523,80

Doppelregal Höhe 2000 mm – Achse 900 mm

12 Nutzfachböden und 2 Abdeckböden

ekz.-Nr.		Pk 1	Pk 2
A9605128	GE mit Metallfachböden	1022,70	1114,30
A9605129	AE mit Metallfachböden	833,70	908,20
A9605126	GE mit Holzfachböden	1116,50	1194,90
A9605127	AE mit Holzfachböden	927,50	1005,90

GE = Grundeinheit, AE = Anbaueinheit

- Regalaussteifung bei Doppelregalen mit Kreuztraverse
- Fachbodentiefe 250 mm/Fachbodenbreite 875 mm (Achismaß 900 mm)
- Alle Metallfachböden (ohne Abdeckböden) mit fest angeformter Buchanschlagleiste
- Alle Holzfachböden ohne Buchanschlagleiste

Farbauswahl



Alle Abbildungen sind beispielhaft. Die Farbmuster zu den Artikeln finden Sie im Kapitel „Farbkarten“. Bitte beachten Sie dort bei Ihrer Bestellung von Artikeln mit der Preisangabe Pk 1/Pk 2 die Bestellhinweise.

Wandregal Höhe 1500 mm – Achse 900 mm

4 Nutzfachböden und 1 Abdeckboden

ekz.-Nr.		Pk 1	Pk 2
A9605141	GE mit Metallfachböden	437,20	476,90
A9605142	AE mit Metallfachböden	326,70	356,80
A9605143	GE mit Holzfachböden	472,30	500,30
A9605144	AE mit Holzfachböden	361,80	389,80

Doppelregal Höhe 1500 mm – Achse 900 mm

8 Nutzfachböden und 2 Abdeckböden

ekz.-Nr.		Pk 1	Pk 2
A9605146	GE mit Metallfachböden	908,60	988,00
A9605147	AE mit Metallfachböden	689,10	749,30
A9605148	GE mit Holzfachböden	978,80	1034,80
A9605149	AE mit Holzfachböden	759,30	815,30

Wandregal Höhe 1800 mm – Achse 900 mm

5 Nutzfachböden und 1 Abdeckboden

ekz.-Nr.		Pk 1	Pk 2
A9605151	GE mit Metallfachböden	497,30	542,10
A9605152	AE mit Metallfachböden	378,50	413,20
A9605153	GE mit Holzfachböden	538,30	571,90
A9605154	AE mit Holzfachböden	419,50	453,10

Doppelregal Höhe 1800 mm – Achse 900 mm

10 Nutzfachböden und 2 Abdeckböden

ekz.-Nr.		Pk 1	Pk 2
A9605156	GE mit Metallfachböden	1028,80	1118,40
A9605157	AE mit Metallfachböden	792,70	862,10
A9605158	GE mit Holzfachböden	1110,80	1178,00
A9605159	AE mit Holzfachböden	874,70	941,90

Wandregal Höhe 2000 mm – Achse 900 mm

6 Nutzfachböden und 1 Abdeckboden

ekz.-Nr.		Pk 1	Pk 2
A9605161	GE mit Metallfachböden	558,20	607,90
A9605162	AE mit Metallfachböden	430,70	469,90
A9605163	GE mit Holzfachböden	605,10	644,30
A9605164	AE mit Holzfachböden	477,60	516,80

Doppelregal Höhe 2000 mm – Achse 900 mm

12 Nutzfachböden und 2 Abdeckböden

ekz.-Nr.		Pk 1	Pk 2
A9605166	GE mit Metallfachböden	1150,60	1250,00
A9605167	AE mit Metallfachböden	897,10	975,50
A9605168	GE mit Holzfachböden	1244,40	1322,80
A9605169	AE mit Holzfachböden	990,90	1069,30

GE = Grundeinheit, AE = Anbaueinheit

- Regalaussteifung bei Doppelregalen mit Kreuztraverse
- Fachbodentiefe 250 mm/Fachbodenbreite 875 mm (Achismaß 900 mm)
- Alle Metallfachböden (ohne Abdeckboden) mit fest angeformter Buchanschlagleiste
- Alle Holzfachböden ohne Buchanschlagleiste

Regalsystem R.3



Additiv und wandlungsfähig: Aus 2 Wandregalen wird ein Doppelregal und umgekehrt. Design, das lebt und jede Veränderung mitmacht. Ein klassisch eckiger Rahmen ist die tragende Struktur des Systems. Die eigenständige Formensprache verstärkt die Präsenz des Regaes im Raum.





Innenarchitektur

Von der Regalplanung zur ganzheitlichen Bibliothekskonzeption

Art und Umfang unserer Planungsleistungen haben sich in den letzten Jahren entscheidend gewandelt: Unsere Kund*innen erhalten zielorientierte, zukunftsfähige Bibliothekskonzepte, die aktuelle gesellschaftliche Entwicklungen und Bibliothekstrends einbeziehen. Das geht weit über Planungen zu Regalmengen oder -typen hinaus und berücksichtigt neben Empfehlungen für passende Medienangebote auch neue Aspekte.

Die Bibliothek als Dritter Ort für neue Aufgaben der Bibliothek

Intensiv und umfassend tauschen wir uns mit Ihnen aus, über

- Ihre Wünsche, Vorstellungen und Ziele
- Aufenthaltsqualität in der Bibliothek
- aktuelle Ansprüche an Bibliotheksräume
- neue Aufgaben für Bibliotheken
- und viele weitere Aspekte

Unsere erfahrenen Teams bestehen aus Innenarchitekt*innen und Designer*innen der ekz, die Sie vor Ort besuchen. Je nach Projekt ergänzen wir diese Teams durch Lichtplaner*innen, Grafik- und Mediendesigner*innen, Szenograf*innen, Psycholog*innen sowie Expert*innen aus den Bereichen Bibliotheksentwicklung, Bibliothekarische Dienste und Medien.

Entscheidungsfindung mit dreidimensionaler Planungsunterstützung

Unsere Leistungen erbringen wir unabhängig von einer späteren Auftragsvergabe für die Einrichtung. Diese beinhalten unter anderem:

- Bibliothekskonzeption
- BibCheck: unser Beratungsangebot zur Inneneinrichtung
- Medienauswahl/Medienangebote
- Einrichtungsplanung: Grundlagenermittlung, Vorplanung und Entwurfsplanung
- Ausschreibungsmanagement – basierend auf fundiertem und regelmäßig geschultem Wissen zu neutralen Ausschreibungen nach VOB, VOL und VgV unter gleichzeitiger Bereitstellung aller relevanten Daten
- Angebote zur Weiterentwicklung und strategischen Positionierung

Die Leistungen sowie ihre einzelnen Bausteine können auch gesondert beauftragt werden und sind unabhängig von weiteren Lieferungen aus dem ekz-Programm.

Gerne unterbreiten wir Ihnen ein individuelles Angebot.

Ihre Ansprechpartnerin:

Jenny Negel

Telefon +49 7121 144-225

Jenny.Negel@ekz.de

Ihre Ansprechpartner*innen im Team Planung Bibliotheksausstattung sind gerne für Sie da!



Brigitte Fritschle

Dipl. Ing. (FH) Architektur

Tel. +49 7121 144-210

Brigitte.Fritschle@ekz.de



Laura Cuellar

BA Innenarchitektur

Tel. +49 7121 144-282

Laura.Cuellar@ekz.de



Pamela Kolditz

Dipl. Ing. (FH) Innenarchitektur

Tel. +49 7121 144-227

Pamela.Kolditz@ekz.de



Ulrich Koslowski

Dipl.-Ing. (FH) Innenarchitektur

Mobil +49 172 5249300

Ulrich.Koslowski@ekz.de



Jenny Negel

BA Innenarchitektur

Tel. +49 7121 144-225

Jenny.Negel@ekz.de



Sahar Ribeiro

BA Architektur/MA Innenarchitektur

Tel. +49 7121 144-211

Sahar.Ribeiro@ekz.de



Norbert Völker

Groß- und Einzelhandelskaufmann

Mobil +49 172 7644305

Norbert.Voelker@ekz.de



Christian Weegen

Dipl. Ing. Innenarchitektur und Möbeldesign

Tel. +49 7121 144-226

Christian.Weegen@ekz.de

Regalsystem R.6



Hervorstechende Fachböden in Kombination mit filigranem Rundrohr – so präsentiert sich das System als schlanker und zugleich harmonischer Blickfang jeder Bibliothek.

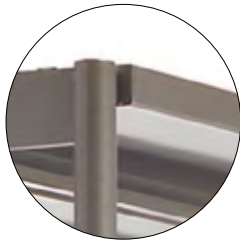

Wandregal Höhe 1500 mm – Achse 900 mm

4 Nutzfachböden und 1 Abdeckboden

ekz.-Nr.		Pk 1	Pk 2
A9605181	GE mit Metallfachböden	440,60	480,30
A9605182	AE mit Metallfachböden	328,40	358,50
A9605183	GE mit Holzfachböden	475,70	503,70
A9605184	AE mit Holzfachböden	363,50	391,50

Doppelregal Höhe 1500 mm – Achse 900 mm

8 Nutzfachböden und 2 Abdeckböden

ekz.-Nr.		Pk 1	Pk 2
A9605186	GE mit Metallfachböden	776,50	845,50
A9605187	AE mit Metallfachböden	623,60	678,60
A9605188	GE mit Holzfachböden	846,70	902,70
A9605189	AE mit Holzfachböden	693,80	749,80

Wandregal Höhe 1800 mm – Achse 900 mm

5 Nutzfachböden und 1 Abdeckboden

ekz.-Nr.		Pk 1	Pk 2
A9605191	GE mit Metallfachböden	500,90	546,10
A9605192	AE mit Metallfachböden	380,30	415,20
A9605193	GE mit Holzfachböden	541,90	575,50
A9605194	AE mit Holzfachböden	421,30	454,90

Doppelregal Höhe 1800 mm – Achse 900 mm

10 Nutzfachböden und 2 Abdeckböden

ekz.-Nr.		Pk 1	Pk 2
A9605196	GE mit Metallfachböden	892,10	971,30
A9605197	AE mit Metallfachböden	724,90	789,10
A9605198	GE mit Holzfachböden	974,10	1041,30
A9605199	AE mit Holzfachböden	806,90	874,10

Wandregal Höhe 2000 mm – Achse 900 mm

6 Nutzfachböden und 1 Abdeckboden

ekz.-Nr.		Pk 1	Pk 2
A9605201	GE mit Metallfachböden	561,60	612,50
A9605202	AE mit Metallfachböden	432,40	472,20
A9605203	GE mit Holzfachböden	608,50	647,70
A9605204	AE mit Holzfachböden	479,30	518,50

Doppelregal Höhe 2000 mm – Achse 900 mm

12 Nutzfachböden und 2 Abdeckböden

ekz.-Nr.		Pk 1	Pk 2
A9605206	GE mit Metallfachböden	1010,70	1100,90
A9605207	AE mit Metallfachböden	827,70	901,50
A9605208	GE mit Holzfachböden	1104,50	1182,90
A9605209	AE mit Holzfachböden	921,50	999,90

GE = Grundeinheit, AE = Anbaueinheit

- Regalaussteifung bei Doppelregalen mit Kreuztraverse
- Fachbodentiefe 250 mm/Fachbodenbreite 875 mm (Achismaß 900 mm)
- Alle Metallfachböden (ohne Abdeckböden) mit fest angeformter Buchanschlagleiste
- Alle Holzfachböden ohne Buchanschlagleiste

Farbauswahl



Alle Abbildungen sind beispielhaft. Die Farbmuster zu den Artikeln finden Sie im Kapitel „Farbkarten“. Bitte beachten Sie dort bei Ihrer Bestellung von Artikeln mit der Preisangabe Pk 1/Pk 2 die Bestellhinweise.

Wandregal Höhe 1500 mm – Achse 900 mm

4 Nutzfachböden und 1 Abdeckboden

ekz.-Nr.		Pk 1	Pk 2
A9605221	GE mit Metallfachböden	392,30	426,60
A9605222	AE mit Metallfachböden	294,30	319,70
A9605223	GE mit Holzfachböden	436,10	464,60
A9605224	AE mit Holzfachböden	338,10	366,60

Doppelregal Höhe 1500 mm – Achse 900 mm

8 Nutzfachböden und 2 Abdeckböden

ekz.-Nr.		Pk 1	Pk 2
A9605226	GE mit Metallfachböden	681,50	739,90
A9605227	AE mit Metallfachböden	556,20	601,90
A9605228	GE mit Holzfachböden	769,10	826,10
A9605229	AE mit Holzfachböden	643,80	700,80

Wandregal Höhe 1800 mm – Achse 900 mm

5 Nutzfachböden und 1 Abdeckboden

ekz.-Nr.		Pk 1	Pk 2
A9605231	GE mit Metallfachböden	441,30	479,60
A9605232	AE mit Metallfachböden	338,90	368,00
A9605233	GE mit Holzfachböden	492,50	526,70
A9605234	AE mit Holzfachböden	390,10	424,30

Doppelregal Höhe 1800 mm – Achse 900 mm

10 Nutzfachböden und 2 Abdeckböden

ekz.-Nr.		Pk 1	Pk 2
A9605236	GE mit Metallfachböden	770,10	835,30
A9605237	AE mit Metallfachböden	640,70	693,20
A9605238	GE mit Holzfachböden	872,50	940,90
A9605239	AE mit Holzfachböden	743,10	811,50

Wandregal Höhe 2000 mm – Achse 900 mm

6 Nutzfachböden und 1 Abdeckboden

ekz.-Nr.		Pk 1	Pk 2
A9605241	GE mit Metallfachböden	491,50	534,80
A9605242	AE mit Metallfachböden	384,10	417,40
A9605243	GE mit Holzfachböden	550,10	590,00
A9605244	AE mit Holzfachböden	442,70	482,60

Doppelregal Höhe 2000 mm – Achse 900 mm

12 Nutzfachböden und 2 Abdeckböden

ekz.-Nr.		Pk 1	Pk 2
A9605246	GE mit Metallfachböden	861,70	935,30
A9605247	AE mit Metallfachböden	726,70	786,80
A9605248	GE mit Holzfachböden	978,90	1058,70
A9605249	AE mit Holzfachböden	843,90	923,70

GE = Grundeinheit, AE = Anbaueinheit

- Regalaussteifung bei Doppelregalen mit Kreuztraverse
- Fachbodentiefe 250 mm/Fachbodenbreite 875 mm (Achismaß 900 mm)
- Alle Metallfachböden (ohne Abdeckböden) mit fest angeformter Buchanschlagleiste
- Alle Holzfachböden ohne Buchanschlagleiste



ekz-Regalsysteme sind flexibel und variabel zu bestücken. Neben den klassischen Fachböden bieten wir eine Vielzahl an weiteren Ausstattungsmöglichkeiten für unsere Regale an. Vom einfachen Schrägfachboden bis hin zum ausgeklügelten herausziehbaren Medientrog zur Präsentation von Nonbook-Medien.

Sie möchten mehr über die zahlreichen Ergänzungsmöglichkeiten unserer Regalsysteme erfahren? Wir beraten Sie gerne:

Telefon +49 7121 144-420, bibliotheksausstattung@ekz.de

Regalsystem R.7/2



Mit seiner kraftvoll dimensionierten Mittelsäule besticht das Regalsystem und unterstreicht ihre Wertigkeit als tragendes Element. Die außen liegende Lochreihe betont den technischen Charakter.



Montageanleitungen

Wir wollen, dass es für Sie ganz einfach ist ... Schnell, unkompliziert und vor allem ohne fremde Hilfe aufbauen – das ist uns bei allen unseren Produkten wichtig. Unsere Möbel können Sie jederzeit umbauen, verändern oder ergänzen. Und das selbstverständlich immer ohne Spezialwerkzeug. Unsere leicht verständlichen Montageanleitungen helfen Ihnen dabei.

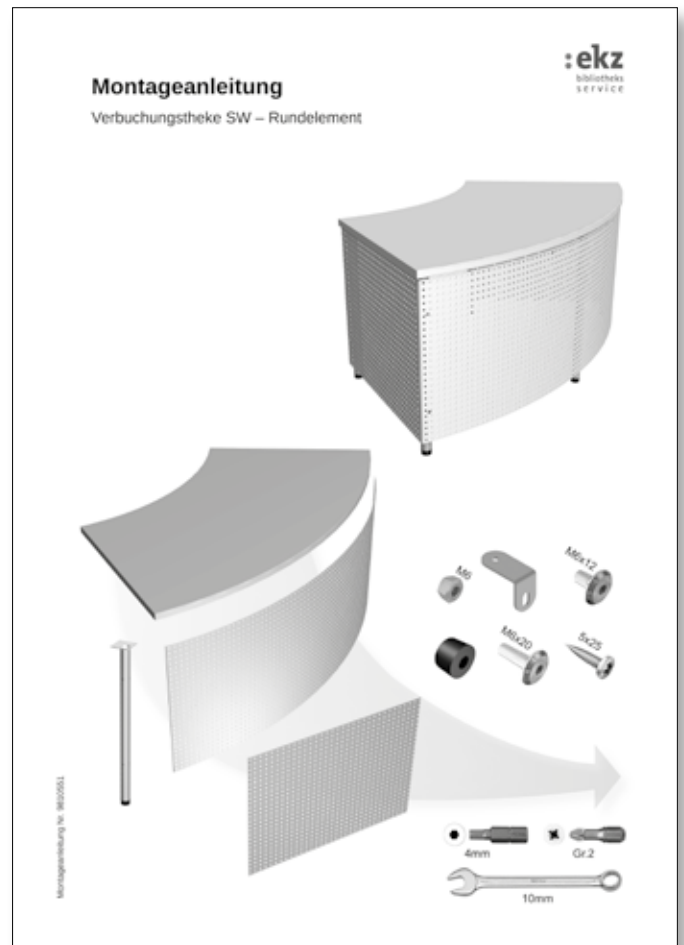
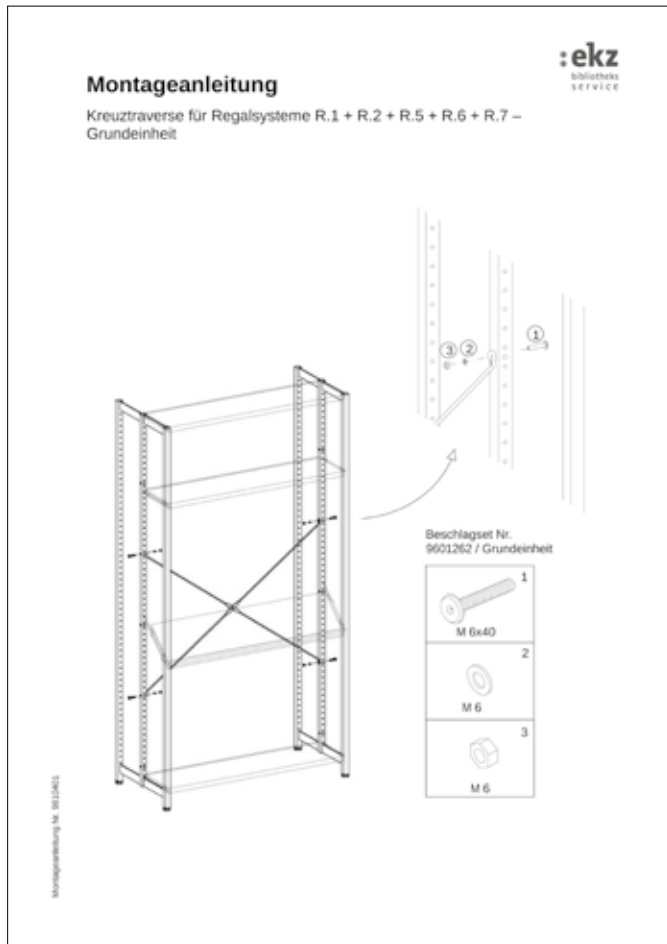

Alle verfügbaren Montageanleitungen finden Sie unter ekz.de/technische-infos

Montageservice

Bibliotheksmöbel austauschen, umbauen, reparieren – unsere Profis helfen!

Unsere Montageservice bei Neueinrichtungen kennen und schätzen Sie. Wissen Sie auch, dass unsere speziell geschulten Monteur*innen Ihnen gerne für den Austausch, den Umbau oder für Reparaturen Ihrer Bibliotheksmöbel vor Ort zur Verfügung stehen?

Nutzen Sie die professionelle Fachkenntnis und das handwerkliche Know-how: Unsere Montageteams mit eigenen Tischler*innen erfüllen Ihnen deutschlandweit Ihre Wünsche!

Dieses Angebot gilt für alle Bibliotheksmöbel – völlig unabhängig vom Hersteller. Rufen Sie uns einfach an oder schreiben Sie uns. Wir unterbreiten Ihnen gerne ein unverbindliches Angebot: Telefon +49 7121 144-420, bibliotheksausstattung@ekz.de

Zertifikate

Haltbarkeit, Standfestigkeit, Sicherheit und Qualität – diese Werte sind uns wichtig. Deshalb lassen wir alle unsere Produkte „auf Herz und Nieren“ prüfen. Das garantiert nicht nur eine attraktive, sondern auch eine langlebige Bibliothek ohne Sicherheitsrisiken.

Zertifikat		Certificate	
Zertifikat Nr. / Certificate No. S 60155480	Blatt / Sheet 0001		
Die Zeichen / Client Reference	Unser Zeichen / Our Reference	Längstens gültig bis / Latest expiration date	
	0010--60428366 002	05.05.2026	(day/month/year)
Genehmigungsinhaber / License Holder ekz.bibliotheksservice GmbH Bismarckstr. 3 72764 Reutlingen Deutschland		Fertigungsstätte / Manufacturing Plant Refer to latest revision of the annex list of factories	
Prüfzeichen / Test Mark 	Geprüft nach / Tested acc. to DIN EN 16121/12.17 DIN 68874-1/01.85 ATPS GS 2019/01 PAK		
Zertifiziertes Produkt (Geräteidentifikation) Certified Product (Product Identification)	Lizenzentgelte - Einzel Licensor Fee - Unit		
Regal			
Regalsystem K.1 - Höhe: 1046/ 1246/ 1534/ 1790/ 2038/ 2270 mm (ohne Rollen) - Breite: 525 / 745 / 925 / 1025 mm - Tiefe: 525 / 625 mm			
Das Regalsystem K.1 besteht aus zwei Regalrahmen (Seiten- teilen), welche durch eingehängte Regalböden miteinander verbunden werden; Aussteifung durch zwei diagonal verläu- fende Streben oder Metallrahmen; Anordnung der Regalböden (Stahlblech, beschichtete Spanplatte) im 32mm-Raster; Regal- system mit höhenverstellbaren Füßen, mit Anbauteilen er- weiterbar;			
Regalrahmen: Senkrecht: Vierkantstahlrohr 25 x 25 mm und 45 x 25 mm Materialstärke 2 mm; Waagrecht: Stahlblech 5 x 45 mm Regalsystem optional fahrbar auf Rollen (max. Höhe 2078 mm, Breite 1025 mm, Tiefe 525 mm) Regalsystem optional fahrbar auf Rollwagen (max. Höhe 2078 mm, mind. Breite 745 mm, Tiefe 525 / 625 mm)			
Die DGV-Regel 108-007 wurde berücksichtigt. Dieses Zertifikat ersetzt Zertifikat Nr. 60105708_001.			
Dieses Zertifikat liegt unsere Prüf- und Zertifizierungserklärung zugrunde. Produkt und Fertigungsstätte erfüllen § 20 und § 21 des Produktüberwachungsgesetzes. This certificate is based on our Testing and Certification Regulations. Product and production facility per § 20 and § 21 of the Product Safety Law.			
TÜV Rheinland LGA Products GmbH, Tillystraße 2, 90431 Nürnberg Tel.: +49 221 896-1270 e-mail: cert-validity@tuev.com Fax: +49 221 896-2035 http://www.tuev.com/safety		Zertifizierungsstelle 	
Ausstellungsdatum / Date of Issue: 06.05.2021 (day/month/year)		C. Frisch	

LGA - Qualitäts - Zertifikat		TÜV Rheinland	
LGA-Quality-Certificate			
Genehmigungsinhaber License Holder			
ekz.bibliotheksservice GmbH Bismarckstr. 3 72764 Reutlingen Deutschland			
Zertifiziertes Produkt (umsatzig näher bezeichnet) Certified Product (specified overleaf)			
Regalsystem R.1			
Prüfzeichen / Test Mark 			
LGA-Qualitäts-Zertifikats-Nr.: LGA-Quality-Certificate No.		LJ 60100690 0001	
Untersuchungsbericht-Nr.: Test Report No.		21227076 001	
Geprüft nach / Tested acc. to BGR 234/09.06 DIN EN 14073-2/11.04 DIN EN 14074/11.04 DIN-Fachbericht 147/01.06 DIN 68874-1/01.85 DIN EN 16121/11.13			
Datum / Date: 12.08.2015 Zertifizierungsstelle / Certification Body 			
K.-H. Heider			
Dieses Zertifikat liegt unsere Prüf- und Zertifizierungserklärung zugrunde. This certificate is based on our Testing and Certification Regulations. Das Produkt entspricht u.g. Anforderungen, die Herstellung und Einsatz. The product fulfills above mentioned requirements, the production is subject to surveillance.			
TÜV Rheinland LGA Products GmbH - Tillystraße 2 - 90431 Nürnberg Tel.: +49 221 896-1270 Fax: +49 221 896-2035 e-mail: cert-validity@tuev.com http://www.tuev.com/safety			

Alle verfügbaren Qualitätszertifikate/GS-Zeichen finden Sie unter ekz.de/downloads





Ein Regal wie ein Bilderrahmen: Die starke Betonung der Seitenwände durch doppelte Materialstärke sowie die Abstimmung der Proportionen der Sockel- und Abdeckfachböden auf diese Dimensionen bestimmen das optische Bild. Die Medien werden eingerahmt und rücken dadurch in den Fokus.



Wandregal Höhe 1500 mm – Achse 900 mm

4 Nutzfachböden und 1 Abdeckboden		ekz.-Nr.	Pk 1	Pk 2
A9605261	GE mit Metallfachböden		777,80	811,80
A9605262	AE mit Metallfachböden		513,20	535,70
A9605263	GE mit Holzfachböden		800,00	851,10
A9605264	AE mit Holzfachböden		535,40	575,00

Doppelregal Höhe 1500 mm – Achse 900 mm

8 Nutzfachböden und 2 Abdeckböden		ekz.-Nr.	Pk 1	Pk 2
A9605266	GE mit Metallfachböden		1062,50	1108,50
A9605267	AE mit Metallfachböden		853,90	888,40
A9605268	GE mit Holzfachböden		1106,90	1187,10
A9605269	AE mit Holzfachböden		898,30	967,00

Wandregal Höhe 1800 mm – Achse 900 mm

5 Nutzfachböden und 1 Abdeckboden		ekz.-Nr.	Pk 1	Pk 2
A9605271	GE mit Metallfachböden		886,80	924,60
A9605272	AE mit Metallfachböden		577,30	601,50
A9605273	GE mit Holzfachböden		916,40	977,00
A9605274	AE mit Holzfachböden		606,90	653,90

Doppelregal Höhe 1800 mm – Achse 900 mm

10 Nutzfachböden und 2 Abdeckböden		ekz.-Nr.	Pk 1	Pk 2
A9605276	GE mit Metallfachböden		1214,10	1265,70
A9605277	AE mit Metallfachböden		959,30	995,20
A9605278	GE mit Holzfachböden		1273,30	1370,50
A9605279	AE mit Holzfachböden		1018,50	1100,00

Wandregal Höhe 2000 mm – Achse 900 mm

6 Nutzfachböden und 1 Abdeckboden		ekz.-Nr.	Pk 1	Pk 2
A9605281	GE mit Metallfachböden		958,60	999,60
A9605282	AE mit Metallfachböden		652,10	678,80
A9605283	GE mit Holzfachböden		995,60	1065,10
A9605284	AE mit Holzfachböden		689,10	744,30

Doppelregal Höhe 2000 mm – Achse 900 mm

12 Nutzfachböden und 2 Abdeckböden		ekz.-Nr.	Pk 1	Pk 2
A9605286	GE mit Metallfachböden		1378,90	1435,30
A9605287	AE mit Metallfachböden		1085,00	1123,70
A9605288	GE mit Holzfachböden		1452,90	1566,30
A9605289	AE mit Holzfachböden		1159,00	1254,70

- GE = Grundeinheit, AE = Anbaueinheit
- Regalaussteifung bei Doppelregalen mit Kreuztraverse
- Fachbodentiefe 250 mm/Fachbodenbreite 875 mm (Achismaß 900 mm)
- Alle Metallfachböden (ohne Abdeckböden) mit fest angeformter Buchanschlagleiste
- Alle Holzfachböden ohne Buchanschlagleiste

Farbauswahl



Alle Abbildungen sind beispielhaft. Die Farbmuster zu den Artikeln finden Sie im Kapitel „Farbkarten“. Bitte beachten Sie dort bei Ihrer Bestellung von Artikeln mit der Preisangabe Pk 1/Pk 2 die Bestellhinweise.



Rundregalsystem R.10/R

Die Rundregale in Holzbauweise schaffen einen Blickfang in Ihrer Bibliothek. Nutzbar als einzelstehendes Präsentationsregal, als halbhoher Raumtrenner oder zur Abgrenzung eines Sitz- und Arbeitsbereiches. Die Mittelwände aus klarem Acrylglas gewähren gleichzeitig Transparenz und optische Abschirmung. Die Kunststoffdekore Buche, Birke, Lichtgrau oder Weiß runden das Bild stilvoll ab. Mit Rollen lassen sich die Regale problemlos an jeden beliebigen Ort in Ihrer Bibliothek verschieben. Auf Wunsch auch in anderen Maßen oder Oberflächenvarianten erhältlich.



Rundregal R.10/R, Einzelsegment



Mit Mittelwand, Acryl farblos, 3 Nutzfachböden/Regalhöhe 1056 mm, Holzwerkstoff, für Fachbodentiefe 250 mm, B 884 mm, T 525 mm

ekz.-Nr.	Varianten	EUR/Stück
A9605351-0107	kunststoffbeschichtet platinweiß	1004,90
A9605351-0600	kunststoffbeschichtet hellgrau (lichtgrau)	1004,90
A9605351-0803	kunststoffbeschichtet Birke	1090,50
A9605351-0903	kunststoffbeschichtet Bavaria Buche	1004,90

Rundregal R.10/R, Einzelsegment



Mit Mittelwand, Acryl farblos, 4 Nutzfachböden/Regalhöhe 1504 mm, Holzwerkstoff, für Fachbodentiefe 250 mm, B 884 mm, T 525 mm

ekz.-Nr.	Varianten	EUR/Stück
A9605353-0107	kunststoffbeschichtet platinweiß	1335,40
A9605353-0600	kunststoffbeschichtet hellgrau (lichtgrau)	1335,40
A9605353-0803	kunststoffbeschichtet Birke	1447,90
A9605353-0903	kunststoffbeschichtet Bavaria Buche	1335,40

Rundregal R.10/R, Einzelsegment, fahrbar



Mit Mittelwand, Acryl farblos, 3 Nutzfachböden/Regalhöhe 1056 mm, Holzwerkstoff, für Fachbodentiefe 250 mm, B 884 mm, T 525 mm

ekz.-Nr.	Varianten	EUR/Stück
A9605352-0107	kunststoffbeschichtet platinweiß	1175,60
A9605352-0600	kunststoffbeschichtet hellgrau (lichtgrau)	1175,60
A9605352-0803	kunststoffbeschichtet Birke	1259,80
A9605352-0903	kunststoffbeschichtet Bavaria Buche	1175,60

Rundregal R.10/R, Einzelsegment, fahrbar



Mit Mittelwand, Acryl farblos, 4 Nutzfachböden/Regalhöhe 1504 mm, Holzwerkstoff, für Fachbodentiefe 250 mm, B 884 mm, T 525 mm

ekz.-Nr.	Varianten	EUR/Stück
A9605354-0107	kunststoffbeschichtet platinweiß	1506,30
A9605354-0600	kunststoffbeschichtet hellgrau (lichtgrau)	1506,30
A9605354-0803	kunststoffbeschichtet Birke	1617,20
A9605354-0903	kunststoffbeschichtet Bavaria Buche	1506,30

Rundregal R.10/R, Einzelsegment

Mit Mittelwand, Acryl farblos, 5 Nutzfachböden/Regalhöhe 1760 mm, Holzwerkstoff, für Fachbodentiefe 250 mm, B 884 mm, T 525 mm

ekz.-Nr.	Varianten	EUR/Stück
A9605355-0107	kunststoffbeschichtet platinweiß	1586,90
A9605355-0600	kunststoffbeschichtet hellgrau (lichtgrau)	1586,90
A9605355-0803	kunststoffbeschichtet Birke	1720,50
A9605355-0903	kunststoffbeschichtet Bavaria Buche	1586,90

Rundregal R.10/R, Einzelsegment, fahrbar

Mit Mittelwand, Acryl farblos, 5 Nutzfachböden/Regalhöhe 1760 mm, Holzwerkstoff, für Fachbodentiefe 250 mm, B 884 mm, T 525 mm

ekz.-Nr.	Varianten	EUR/Stück
A9605356-0107	kunststoffbeschichtet platinweiß	1758,00
A9605356-0600	kunststoffbeschichtet hellgrau (lichtgrau)	1758,00
A9605356-0803	kunststoffbeschichtet Birke	1889,60
A9605356-0903	kunststoffbeschichtet Bavaria Buche	1758,00

Rundregal R.10/R, Einzelsegment

Mit Mittelwand, Acryl farblos, 6 Nutzfachböden/Regalhöhe 2048 mm, Holzwerkstoff, für Fachbodentiefe 250 mm, B 884 mm, T 525 mm

ekz.-Nr.	Varianten	EUR/Stück
A9605357-0107	kunststoffbeschichtet platinweiß	1850,70
A9605357-0600	kunststoffbeschichtet hellgrau (lichtgrau)	1850,70
A9605357-0803	kunststoffbeschichtet Birke	2006,60
A9605357-0903	kunststoffbeschichtet Bavaria Buche	1850,70

Rundregal R.10/R, Einzelsegment, fahrbar

Mit Mittelwand, Acryl farblos, 6 Nutzfachböden/Regalhöhe 2048 mm, Holzwerkstoff, für Fachbodentiefe 250 mm, B 884 mm, T 525 mm

ekz.-Nr.	Varianten	EUR/Stück
A9605358-0107	kunststoffbeschichtet platinweiß	2021,80
A9605358-0600	kunststoffbeschichtet hellgrau (lichtgrau)	2021,80
A9605358-0803	kunststoffbeschichtet Birke	2175,30
A9605358-0903	kunststoffbeschichtet Bavaria Buche	2021,80

Rundregal R.10/R, Doppelsegment

Mit Mittelwand, Acryl farblos, 3 Nutzfachböden/Regalhöhe 1056 mm, Holzwerkstoff, für Fachbodentiefe 250 mm, B 1686 mm, T 525 mm

ekz.-Nr.	Varianten	EUR/Stück
A9605361-0107	kunststoffbeschichtet platinweiß	1845,80
A9605361-0600	kunststoffbeschichtet hellgrau (lichtgrau)	1845,80
A9605361-0803	kunststoffbeschichtet Birke	2001,90
A9605361-0903	kunststoffbeschichtet Bavaria Buche	1845,80

Rundregal R.10/R, Doppelsegment, fahrbar

Mit Mittelwand, Acryl farblos, 3 Nutzfachböden/Regalhöhe 1056 mm, Holzwerkstoff, für Fachbodentiefe 250 mm, B 1686 mm, T 525 mm

ekz.-Nr.	Varianten	EUR/Stück
A9605362-0107	kunststoffbeschichtet platinweiß	2128,20
A9605362-0600	kunststoffbeschichtet hellgrau (lichtgrau)	2128,20
A9605362-0803	kunststoffbeschichtet Birke	2286,90
A9605362-0903	kunststoffbeschichtet Bavaria Buche	2128,20

Rundregal R.10/R, Doppelsegment

Mit Mittelwand, Acryl farblos, 4 Nutzfachböden/Regalhöhe 1504 mm, Holzwerkstoff, für Fachbodentiefe 250 mm, B 1686 mm, T 525 mm

ekz.-Nr.	Varianten	EUR/Stück
A9605363-0107	kunststoffbeschichtet platinweiß	2422,20
A9605363-0600	kunststoffbeschichtet hellgrau (lichtgrau)	2422,20
A9605363-0803	kunststoffbeschichtet Birke	2623,50
A9605363-0903	kunststoffbeschichtet Bavaria Buche	2422,20

Rundregal R.10/R, Doppelsegment, fahrbar

Mit Mittelwand, Acryl farblos, 4 Nutzfachböden/Regalhöhe 1504 mm, Holzwerkstoff, für Fachbodentiefe 250 mm, B 1686 mm, T 525 mm

ekz.-Nr.	Varianten	EUR/Stück
A9605364-0107	kunststoffbeschichtet platinweiß	2704,00
A9605364-0600	kunststoffbeschichtet hellgrau (lichtgrau)	2704,00
A9605364-0803	kunststoffbeschichtet Birke	2907,90
A9605364-0903	kunststoffbeschichtet Bavaria Buche	2704,00

Rundregal R.10/R, Doppelsegment

Mit Mittelwand, Acryl farblos, 5 Nutzfachböden/Regalhöhe 1760 mm, Holzwerkstoff, für Fachbodentiefe 250 mm, B 1686 mm, T 525 mm

ekz.-Nr.	Varianten	EUR/Stück
A9605365-0107	kunststoffbeschichtet platinweiß	2876,80
A9605365-0600	kunststoffbeschichtet hellgrau (lichtgrau)	2876,80
A9605365-0803	kunststoffbeschichtet Birke	3115,30
A9605365-0903	kunststoffbeschichtet Bavaria Buche	2876,80

Rundregal R.10/R, Doppelsegment, fahrbar

Mit Mittelwand, Acryl farblos, 5 Nutzfachböden/Regalhöhe 1760 mm, Holzwerkstoff, für Fachbodentiefe 250 mm, B 1686 mm, T 525 mm

ekz.-Nr.	Varianten	EUR/Stück
A9605366-0107	kunststoffbeschichtet platinweiß	3158,70
A9605366-0600	kunststoffbeschichtet hellgrau (lichtgrau)	3158,70
A9605366-0803	kunststoffbeschichtet Birke	3399,20
A9605366-0903	kunststoffbeschichtet Bavaria Buche	3158,70

Rundregal R.10/R, Doppelsegment

Mit Mittelwand, Acryl farblos, 6 Nutzfachböden/Regalhöhe 2048 mm, Holzwerkstoff, für Fachbodentiefe 250 mm, B 1686 mm, T 525 mm

ekz.-Nr.	Varianten	EUR/Stück
A9605367-0107	kunststoffbeschichtet platinweiß	3350,40
A9605367-0600	kunststoffbeschichtet hellgrau (lichtgrau)	3350,40
A9605367-0803	kunststoffbeschichtet Birke	3627,60
A9605367-0903	kunststoffbeschichtet Bavaria Buche	3350,40

Rundregal R.10/R, Doppelsegment, fahrbar

Mit Mittelwand, Acryl farblos, 6 Nutzfachböden/Regalhöhe 2048 mm, Holzwerkstoff, für Fachbodentiefe 250 mm, B 1686 mm, T 525 mm

ekz.-Nr.	Varianten	EUR/Stück
A9605368-0107	kunststoffbeschichtet platinweiß	3632,40
A9605368-0600	kunststoffbeschichtet hellgrau (lichtgrau)	3632,40
A9605368-0803	kunststoffbeschichtet Birke	3911,00
A9605368-0903	kunststoffbeschichtet Bavaria Buche	3632,40

Rundregal R.10/R, Dreifachsegment



Mit Mittelwand, Acryl farblos, 3 Nutzfachböden/Regalhöhe 1056 mm, Holzwerkstoff, für Fachbodentiefe 250 mm, B 2424 mm, T 525 mm

ekz.-Nr.	Varianten	EUR/Stück
A9605371-0107	kunststoffbeschichtet platinweiß	2762,90
A9605371-0600	kunststoffbeschichtet hellgrau (lichtgrau)	2762,90
A9605371-0803	kunststoffbeschichtet Birke	2997,20
A9605371-0903	kunststoffbeschichtet Bavaria Buche	2762,90

Rundregal R.10/R, Dreifachsegment, fahrbar



Mit Mittelwand, Acryl farblos, 3 Nutzfachböden/Regalhöhe 1056 mm, Holzwerkstoff, für Fachbodentiefe 250 mm, B 2424 mm, T 525 mm

ekz.-Nr.	Varianten	EUR/Stück
A9605372-0107	kunststoffbeschichtet platinweiß	3232,90
A9605372-0600	kunststoffbeschichtet hellgrau (lichtgrau)	3232,90
A9605372-0803	kunststoffbeschichtet Birke	3481,50
A9605372-0903	kunststoffbeschichtet Bavaria Buche	3232,90

Rundregal R.10/R, Dreifachsegment



Mit Mittelwand, Acryl farblos, 4 Nutzfachböden/Regalhöhe 1504 mm, Holzwerkstoff, für Fachbodentiefe 250 mm, B 2424 mm, T 525 mm

ekz.-Nr.	Varianten	EUR/Stück
A9605373-0107	kunststoffbeschichtet platinweiß	3585,20
A9605373-0600	kunststoffbeschichtet hellgrau (lichtgrau)	3585,20
A9605373-0803	kunststoffbeschichtet Birke	3883,00
A9605373-0903	kunststoffbeschichtet Bavaria Buche	3585,20

Rundregal R.10/R, Dreifachsegment, fahrbar



Mit Mittelwand, Acryl farblos, 4 Nutzfachböden/Regalhöhe 1504 mm, Holzwerkstoff, für Fachbodentiefe 250 mm, B 2424 mm, T 525 mm

ekz.-Nr.	Varianten	EUR/Stück
A9605374-0107	kunststoffbeschichtet platinweiß	4053,80
A9605374-0600	kunststoffbeschichtet hellgrau (lichtgrau)	4053,80
A9605374-0803	kunststoffbeschichtet Birke	4366,10
A9605374-0903	kunststoffbeschichtet Bavaria Buche	4053,80

Rundregal R.10/R, Dreifachsegment



Mit Mittelwand, Acryl farblos, 5 Nutzfachböden/Regalhöhe 1760 mm, Holzwerkstoff, für Fachbodentiefe 250 mm, B 2424 mm, T 525 mm

ekz.-Nr.	Varianten	EUR/Stück
A9605375-0107	kunststoffbeschichtet platinweiß	4242,90
A9605375-0600	kunststoffbeschichtet hellgrau (lichtgrau)	4242,90
A9605375-0803	kunststoffbeschichtet Birke	4594,00
A9605375-0903	kunststoffbeschichtet Bavaria Buche	4242,90

Rundregal R.10/R, Dreifachsegment, fahrbar



Mit Mittelwand, Acryl farblos, 5 Nutzfachböden/Regalhöhe 1760 mm, Holzwerkstoff, für Fachbodentiefe 250 mm, B 2424 mm, T 525 mm

ekz.-Nr.	Varianten	EUR/Stück
A9605376-0107	kunststoffbeschichtet platinweiß	4711,50
A9605376-0600	kunststoffbeschichtet hellgrau (lichtgrau)	4711,50
A9605376-0803	kunststoffbeschichtet Birke	5076,30
A9605376-0903	kunststoffbeschichtet Bavaria Buche	4711,50

Rundregal R.10/R, Dreifachsegment



Mit Mittelwand, Acryl farblos, 6 Nutzfachböden/Regalhöhe 2048 mm, Holzwerkstoff, für Fachbodentiefe 250 mm, B 2424 mm, T 525 mm

ekz.-Nr.	Varianten	EUR/Stück
A9605377-0107	kunststoffbeschichtet platinweiß	4926,30
A9605377-0600	kunststoffbeschichtet hellgrau (lichtgrau)	4926,30
A9605377-0803	kunststoffbeschichtet Birke	5332,50
A9605377-0903	kunststoffbeschichtet Bavaria Buche	4926,30

Rundregal R.10/R, Dreifachsegment, fahrbar



Mit Mittelwand, Acryl farblos, 6 Nutzfachböden/Regalhöhe 2048 mm, Holzwerkstoff, für Fachbodentiefe 250 mm, B 2424 mm, T 525 mm

ekz.-Nr.	Varianten	EUR/Stück
A9605378-0107	kunststoffbeschichtet platinweiß	5395,10
A9605378-0600	kunststoffbeschichtet hellgrau (lichtgrau)	5395,10
A9605378-0803	kunststoffbeschichtet Birke	5814,20
A9605378-0903	kunststoffbeschichtet Bavaria Buche	5395,10





Diese Regale runden unser Angebot ab. Sie sind genauso flexibel und funktional wie die bisher gezeigten Modelle. Neugierig?



Regalsystem R.2

Individuell und überzeugend: Als optischer Höhepunkt verstärkt das gewölbte Tunnelprofil die Betonung der Vertikale und wird so zum prägnanten Detail.



Regalsystem R.5

Puristisch, reduziert auf ein Minimum: eine Form, die sich zurückhält. Kennzeichen dieser optischen Leichtigkeit sind die hervorstehenden Fachböden – markant, aber nicht aufdringlich. Das klassisch quadratische Profil bildet die tragende Säule des Regals.



Acrylglasverkleidungen

Die Regalstirnseite aus Acrylglas satiniert, farblos oder eingefärbt: Die halbttransparente Verkleidung verändert die Regaloptik, setzt gezielt Akzente und entwickelt ihre eigene Ästhetik.



innenliegend



2-teilig



außen bündig

Holzverkleidungen

Die Regalstirnseite aus Holz als Visitenkarte Ihrer Bibliothek: Kein Element ist optisch so präsent – besonders durch die individuelle Oberflächen-gestaltung.



außen bündig

Unser Team Service und Vertrieb Bibliotheksausstattung berät Sie gerne: Telefon +49 7121 144-420, bibliotheksausstattung@ekz.de



Regalsystem R.4

Ein Regalsystem aus Rundrohr, bei dem das Doppelregal aus 2 Wandregalen besteht – additiv, doppelt flexibel und jederzeit verwandelbar. Eine Konstruktion in attraktivem Design mit Potenzial für künftige räumliche Veränderungen.



Regalsystem R.10/2

Die geschlossene Regalstirnseite in Holzwerkstoff gibt diesem System seine individuelle Note. Durch seine spezielle Fachbodenaufhängung ermöglicht es die Verwendung aller gängigen Regaleinsätze der R-Systeme.



innenliegend



U-förmig

Metallverkleidungen

Die Regalstirnseite aus Lochblech oder als geschlossene Verkleidung: eine weitere Variante, um Ihren Regalen ein unverwechselbares Aussehen zu geben.



geschlossen

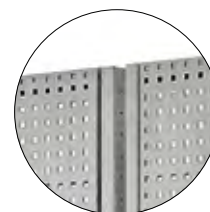

2-teilig



1-teilig

Regalsystem Flexus



Ein Regal mit vielen Möglichkeiten: Das Regal Flexus ist ein klassisches Buchregal mit fest installierter Rückwand, das auf einen Sockel, wahlweise mit Sitzfläche gestellt wird. Farblich akzentuierte Kanten beim Abdeckboden und senkrechte Abdeckprofile geben dem Regal ein individuelles Aussehen. Kombinieren Sie unsere Kunststoffoberflächen nach Ihren Wünschen – siehe Kapitel „Farbkarten“.

Das Regal ist standardmäßig in folgenden Maßen lieferbar:

- Regalhöhe: Größe L 2099 mm, Größe M 1811 mm, Größe S 1523 mm
- Fachbodenbreite: 875, 715, 473 mm
- Fachbodentiefe: 290 mm
- Regaltiefe Variante A: Wandregal 335 mm/ Doppelregal 652 mm
- Regaltiefe Variante B (mit Ausstellungs- podest): Wandregal 635 mm/ Doppelregal 1252 mm

Im Unterschied zu den R-Systemen werden beim Modell Flexus vier Bautypen unterschieden:

- EZ:** Einzelement beidseitig mit Seitenblende
- GE links:** Erste Grundeinheit einer Regalreihe mit Seitenblende auf der linken Seite
- GE rechts:** Erste Grundeinheit einer Regalreihe mit Seitenblende auf der rechten Seite
- AE:** Anbaueinheit ohne Seitenblende (Die Seitenblende eines angrenzenden Einzelements gleicher Höhe kann hier jederzeit ummontiert werden)



Variante A



Variante B

Wand- und Doppelregale sind mit einem Sockel in der Höhe 300 mm ausgestattet. Variante B bietet die Option eines nach vorne gezogenen Sockels – nutzbar als Sitzbank oder als Ausstellungsfläche. Der Metallfachboden verfügt über eine neuartige Aufhängung, sodass sich neun Schrägstellvarianten ergeben.



GE links

AE

AE

GE rechts

Flexus mit Sockel (vgl. Abb. Variante A)

Wandregal Höhe 1500 mm – Achse 900 mm

ekz.-Nr.		Pk 1	Pk 2
A9517001	GE rechts mit 2 Metallfachböden	758,00	788,20
A9517002	GE links mit 2 Metallfachböden	758,00	788,20
A9517003	AE mit 2 Metallfachböden	726,80	755,40
A9517004	EZ mit 2 Metallfachböden	789,30	821,10
A9517006	GE rechts mit 2 Holzfachböden	708,20	743,50
A9517007	GE links mit 2 Holzfachböden	708,20	743,50
A9517008	AE mit 2 Holzfachböden	677,00	710,70
A9517009	EZ mit 2 Holzfachböden	739,50	776,40

Doppelregal Höhe 1500 mm – Achse 900 mm

ekz.-Nr.		Pk 1	Pk 2
A9517011	GE rechts mit 4 Metallfachböden	1419,40	1475,00
A9517012	GE links mit 4 Metallfachböden	1419,40	1475,00
A9517013	AE mit 4 Metallfachböden	1379,50	1433,10
A9517014	EZ mit 4 Metallfachböden	1459,20	1516,80
A9517016	GE rechts mit 4 Holzfachböden	1319,80	1385,60
A9517017	GE links mit 4 Holzfachböden	1319,80	1385,60
A9517018	AE mit 4 Holzfachböden	1279,90	1343,70
A9517019	EZ mit 4 Holzfachböden	1359,60	1427,40

Flexus mit Sockel und Podest (vgl. Abb. Variante B)

Wandregal Höhe 1500 mm – Achse 900 mm

ekz.-Nr.		Pk 1	Pk 2
A9518001	GE rechts mit 2 Metallfachböden	813,60	846,60
A9518002	GE links mit 2 Metallfachböden	813,60	846,60
A9518003	AE mit 2 Metallfachböden	782,20	813,60
A9518004	EZ mit 2 Metallfachböden	844,90	879,40
A9518006	GE rechts mit 2 Holzfachböden	763,80	801,90
A9518007	GE links mit 2 Holzfachböden	763,80	801,90
A9518008	AE mit 2 Holzfachböden	732,40	768,90
A9518009	EZ mit 2 Holzfachböden	795,10	834,70

Doppelregal Höhe 1500 mm – Achse 900 mm

ekz.-Nr.		Pk 1	Pk 2
A9518011	GE rechts mit 4 Metallfachböden	1547,50	1609,50
A9518012	GE links mit 4 Metallfachböden	1547,50	1609,50
A9518013	AE mit 4 Metallfachböden	1490,60	1549,80
A9518014	EZ mit 4 Metallfachböden	1604,40	1669,20
A9518016	GE rechts mit 4 Holzfachböden	1447,90	1520,10
A9518017	GE links mit 4 Holzfachböden	1447,90	1520,10
A9518018	AE mit 4 Holzfachböden	1391,00	1460,40
A9518019	EZ mit 4 Holzfachböden	1504,80	1579,80



Variante A



Variante B

Flexus mit Sockel

Wandregal Höhe 1800 mm – Achse 900 mm

ekz.-Nr.		Pk 1	Pk 2
A9517021	GE rechts mit 3 Metallfachböden	844,30	876,20
A9517022	GE links mit 3 Metallfachböden	844,30	876,20
A9517023	AE mit 3 Metallfachböden	807,30	837,40
A9517024	EZ mit 3 Metallfachböden	881,40	915,20
A9517026	GE rechts mit 3 Holzfachböden	777,90	816,60
A9517027	GE links mit 3 Holzfachböden	777,90	816,60
A9517028	AE mit 3 Holzfachböden	740,90	777,80
A9517029	EZ mit 3 Holzfachböden	815,00	855,60

Doppelregal Höhe 1800 mm – Achse 900 mm

ekz.-Nr.		Pk 1	Pk 2
A9517031	GE rechts mit 6 Metallfachböden	1584,20	1642,90
A9517032	GE links mit 6 Metallfachböden	1584,20	1642,90
A9517033	AE mit 6 Metallfachböden	1537,20	1593,60
A9517034	EZ mit 6 Metallfachböden	1631,20	1692,30
A9517036	GE rechts mit 6 Holzfachböden	1451,40	1523,70
A9517037	GE links mit 6 Holzfachböden	1451,40	1523,70
A9517038	AE mit 6 Holzfachböden	1404,40	1474,40
A9517039	EZ mit 6 Holzfachböden	1498,40	1573,10

Wandregal Höhe 2000 mm – Achse 900 mm

ekz.-Nr.		Pk 1	Pk 2
A9517041	GE rechts mit 4 Metallfachböden	936,70	970,70
A9517042	GE links mit 4 Metallfachböden	936,70	970,70
A9517043	AE mit 4 Metallfachböden	895,40	927,30
A9517044	EZ mit 4 Metallfachböden	978,00	1014,10
A9517046	GE rechts mit 4 Holzfachböden	853,70	896,20
A9517047	GE links mit 4 Holzfachböden	853,70	896,20
A9517048	AE mit 4 Holzfachböden	812,40	852,80
A9517049	EZ mit 4 Holzfachböden	895,00	939,60

Doppelregal Höhe 2000 mm – Achse 900 mm

ekz.-Nr.		Pk 1	Pk 2
A9517051	GE rechts mit 8 Metallfachböden	1770,30	1833,20
A9517052	GE links mit 8 Metallfachböden	1770,30	1833,20
A9517053	AE mit 8 Metallfachböden	1713,40	1773,50
A9517054	EZ mit 8 Metallfachböden	1827,20	1893,00
A9517056	GE rechts mit 8 Holzfachböden	1604,30	1684,20
A9517057	GE links mit 8 Holzfachböden	1604,30	1684,20
A9517058	AE links mit 8 Holzfachböden	1547,40	1624,50
A9517059	EZ mit 8 Holzfachböden	1661,20	1744,00

GE = Grundeinheit, AE = Anbaueinheit

- Alle Metallfachböden (ohne Abdeckböden) mit fest angeformter Buchanschlagleiste
- Alle Holzfachböden ohne Buchanschlagleiste

Flexus mit Sockel und Podest

Wandregal Höhe 1800 mm – Achse 900 mm

ekz.-Nr.		Pk 1	Pk 2
A9518021	GE rechts mit 3 Metallfachböden	907,30	942,40
A9518022	GE links mit 3 Metallfachböden	907,30	942,40
A9518023	AE mit 3 Metallfachböden	870,30	903,50
A9518024	EZ mit 3 Metallfachböden	944,40	981,40
A9518026	GE rechts mit 3 Holzfachböden	840,90	882,80
A9518027	GE links mit 3 Holzfachböden	840,90	882,80
A9518028	AE mit 3 Holzfachböden	803,90	843,90
A9518029	EZ mit 3 Holzfachböden	878,00	921,80

Doppelregal Höhe 1800 mm – Achse 900 mm

ekz.-Nr.		Pk 1	Pk 2
A9518031	GE rechts mit 6 Metallfachböden	1730,80	1796,90
A9518032	GE links mit 6 Metallfachböden	1730,80	1796,90
A9518033	AE mit 6 Metallfachböden	1666,70	1729,50
A9518034	EZ mit 6 Metallfachböden	1794,80	1864,10
A9518036	GE rechts mit 6 Holzfachböden	1598,00	1677,70
A9518037	GE links mit 6 Holzfachböden	1598,00	1677,70
A9518038	AE mit 6 Holzfachböden	1533,90	1610,30
A9518039	EZ mit 6 Holzfachböden	1662,00	1744,90

Wandregal Höhe 2000 mm – Achse 900 mm

ekz.-Nr.		Pk 1	Pk 2
A9518041	GE rechts mit 4 Metallfachböden	981,20	1017,40
A9518042	GE links mit 4 Metallfachböden	981,20	1017,40
A9518043	AE mit 4 Metallfachböden	939,90	974,10
A9518044	EZ mit 4 Metallfachböden	1022,50	1060,80
A9518046	GE rechts mit 4 Holzfachböden	898,20	942,90
A9518047	GE links mit 4 Holzfachböden	898,20	942,90
A9518048	AE mit 4 Holzfachböden	856,90	899,60
A9518049	EZ mit 4 Holzfachböden	939,50	986,30

Doppelregal Höhe 2000 mm – Achse 900 mm

ekz.-Nr.		Pk 1	Pk 2
A9518051	GE rechts mit 8 Metallfachböden	1877,20	1945,50
A9518052	GE links mit 8 Metallfachböden	1877,20	1945,50
A9518053	AE mit 8 Metallfachböden	1806,00	1870,70
A9518054	EZ mit 8 Metallfachböden	1948,20	2020,00
A9518056	GE rechts mit 8 Holzfachböden	1711,20	1796,50
A9518057	GE links mit 8 Holzfachböden	1711,20	1796,50
A9518058	AE mit 8 Holzfachböden	1640,00	1721,70
A9518059	EZ mit 8 Holzfachböden	1782,20	1871,00

GE = Grundeinheit, AE = Anbaueinheit

- Alle Metallfachböden (ohne Abdeckböden) mit fest angeformter Buchanschlagleiste
- Alle Holzfachböden ohne Buchanschlagleiste

Farbauswahl



Alle Abbildungen sind beispielhaft. Die Farbmuster zu den Artikeln finden Sie im Kapitel „Farbkarten“. Bitte beachten Sie dort bei Ihrer Bestellung von Artikeln mit der Preisangabe Pk 1/Pk 2 die Bestellhinweise.



Präsentationssystem Carré

Das Regal- und Trogsystem Carré besteht aus schichtverleimtem Kraftliner-Papier. Es macht das System optisch einzigartig, günstig, flexibel und vor allem nachhaltig. Das Holz für das Papier stammt aus nachhaltiger Forstwirtschaft und die Röhren sind komplett CO₂-positiv. Das heißt, Verbrauch und beim Wachstum produziertes CO₂ gleichen sich komplett aus. Die einzelnen Kuben sind zu 100 % recyclingfähig, sodass später wieder neues Papier hergestellt werden kann. Auffälligstes Merkmal ist der farbige Spanngurt, der dem Möbelstück einen gewissen Werkstattcharakter verleiht. Mit den Gurten werden die Papierröhren zu unterschiedlichen Kombinationen verbunden. Das Präsentationssystem ist optional mit Einsätzen für Nonbook-Medien und Beschriftungshaltern erweiterbar. Design: Jan David Hanrath



Die charakteristische Wölbung vereinfacht den Austausch der Röhren

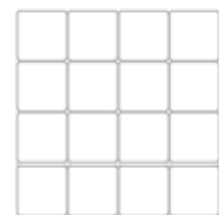

Doppelregal Carré

Grundelement der Doppelregale sind horizontal geschichtete Röhren mit einer Tiefe von 550 mm zum beidseitigen Einstellen von Büchern. Die unterste Reihe steht beidseitig ca. 200 mm über und wird durch eine Multiplexplatte überdeckt. Die Regale können optional durch rechteckige Präsentationseinsätze aus lackiertem oder beschichtetem Multiplexholz jederzeit erweitert werden. Durch die linsenförmige Wölbung der Röhrenseiten wird der Austausch der Röhren gegen die Einsätze erleichtert, ohne das Möbel demontieren zu müssen.

Doppelregal Carré 4 x 4 Fächer

Kartonröhren quadratisch, Kraftlinerpapier schichtverleimt, Sockeltiefe 950 mm, B 1500 mm, H 1500 mm, T 550 mm

ekz.-Nr.
A9515432

EUR/Stück
1185,00



Bei dieser Möbelerie empfehlen wir dringend die Montage durch den ekz-Montageservice. Für ein Montageangebot wenden Sie sich bitte an unser Team Service und Vertrieb Bibliotheksausstattung: Telefon +49 7121 144-420, bibliotheksausstattung@ekz.de

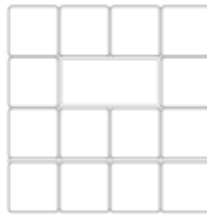

Doppelregal Carré 4 x 4 Fächer mit Präsentationseinsatz



Kartonröhren quadratisch, Kraftlinerpapier schichtverleimt, Sockeltiefe 950 mm, B 1500 mm, H 1500 mm, T 550 mm

ekz.-Nr.

EUR/Stück

A9515433

1475,00



Doppelregal Carré 4 x 5 Fächer



Kartonröhren quadratisch, Kraftlinerpapier schichtverleimt, Sockeltiefe 950 mm, B 1500 mm, H 1875 mm, T 550 mm

ekz.-Nr.

EUR/Stück

A9515434

1340,00

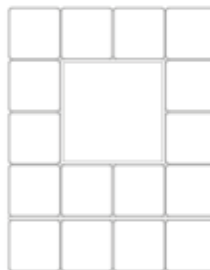

Doppelregal Carré 4 x 5 Fächer mit Präsentationseinsatz



Kartonröhren quadratisch, Kraftlinerpapier schichtverleimt, Sockeltiefe 950 mm, B 1500 mm, H 1875 mm, T 550 mm

ekz.-Nr.

EUR/Stück

A9515435

1675,00



Das Trogsystem Carré finden Sie auf Seite 252.



Stirnseitenbeschriftung für Doppelregal Carré



Die Stirnseitenbeschriftung beim Doppelregal besteht aus einem schwarzen Metallhalter, der in die Spannweite eingefädelt wird. Der Text wird als Folienplot auf eine magnetische, ebenfalls schwarze Trägerplatte geklebt. Der Preis gilt für die Trägerplatte, den Magnethalter und den individuellen Text, Metall-Kunststoff-Kombination, schwarz, B 420 mm, H 300 mm

ekz.-Nr.

EUR/Stück

A9515449

85,00



BibCheck – der Bibliotheks-Check

Bibliotheksmöbel, Zubehör, Medien und Bibliotheksentwicklung – alles aus einer Hand und perfekt aufeinander abgestimmt: So nutzen und schätzen Sie unsere Produkte und Dienstleistungen.

Aber kennen Sie unseren BibCheck?

Der optische Eindruck ist das Aushängeschild jeder Bibliothek. Damit Sie Ihren Besucher*innen auch in Zukunft Angebote und Veranstaltungen in einem besonders attraktiven Ambiente präsentieren können, beraten Sie unsere Expert*innen zu einer Renovierung, einem Umbau oder zu einem kostensparenden „Facelift“ für Ihre Bibliothek.

Sie haben schon Ideen für eine Neugestaltung, sind sich aber noch unsicher? Unsere Innenarchitekt*innen kommen zu Ihnen, um Ihre Bibliothek zu analysieren und konkrete Vorschläge zu machen.

Unser BibCheck umfasst:

- Begutachtung und Beurteilung der vorhandenen Bibliothekseinrichtung
- Ideen zur Neupositionierung oder Ergänzung von Regalen und Möbeln
- Vorschläge zu einem preisgünstigen „Facelift“
- Tipps für die Medienpräsentation
- Farbberatung
- Ideen zu Beleuchtung und Lichtinszenierungen
- Beratung zu akustischen Möglichkeiten
- Beratung zu RFID-Selbstverbuchung
- Individuelle Themen nach Absprache
- Protokoll mit Empfehlungen (enthält keine Planungsleistungen)

Nutzen Sie die Chance für einen neuen Blick auf Ihre Bibliothek und entdecken Sie bisher ungeahnte Möglichkeiten ...

Den BibCheck gibt es je nach Aufwand ab 1.100 EUR*.

Benötigen Sie weitere Informationen? Wünschen Sie ein Angebot für eine Konzepterstellung oder für einen Umbau? Wir erstellen Ihnen gerne zusammen mit unseren Partner*innen ein individuelles Angebot:

- Konzepterstellung und Planung
- Erstellung von Leistungsverzeichnissen
- Betreuung der Ausschreibungen
- Projektmanagement und -steuerung
- Kosten- und Terminüberwachung
- Ganzheitliches Projektmanagement

Gerne beantworten wir Ihre Fragen und beraten Sie zu diesem Angebot.

ekz.bibliotheksservice GmbH
 Innenarchitektur und Bibliotheksausstattung
 Bismarckstraße 3
 72764 Reutlingen
 Tel. +49 7121 144-420
 Fax +49 7121 144-271
 bibliotheksausstattung@ekz.de
 ekz.de/bibcheck

* zuzüglich der gesetzlichen Umsatzsteuer

Regalzubehör

Ansprechend und hilfreich

Bücherstützen oder Beschriftungsträger für Regale – wir haben genau das, was Sie brauchen. Damit finden Ihre Besucher*innen jederzeit die gesuchten Medien.



Stirnseiten-/Schrägfachboden

Zur Präsentation der Medien in Titel- oder Rückenansicht. Passend für Stirnseiten mit Holzwerkstoff oder Lochblech verkleidet oder ganz ohne Verkleidung. Der Holzwerkstoff kann wahlweise mit farbigem Kunststoff oder Naturholzurnier beschichtet werden, die Metallteile sind pulverbeschichtet in verschiedenen Farben erhältlich.



Regal mit Stirnseitenverkleidung Holz



Regal mit Stirnseitenverkleidung Metall



Regal ohne Stirnseitenverkleidung



Stirnseitenfachboden Holz



Mit U-förmiger Halterung, Metall-Holz-Kombination, B 476 mm, H 170 mm, T 255 mm

ekz.-Nr.	Varianten	Pk 1	Pk 2
A9233801	für Regale ohne Stirnseitenverkleidung, Systeme R.1 bis R.6	112,30	116,90
A9233816	für Regale mit Stirnseitenverkleidung Holz, Systeme R.1 bis R.10/4	117,90	122,50
A9233817	für Regale mit Stirnseitenverkleidung aus Lochblech	121,90	126,50
A9239002	für Regale ohne Stirnseitenverkleidung, System R.7/2	116,70	121,30



Stirnseitenfachboden Metall



Mit U-förmiger Halterung, Metall, B 476 mm, H 170 mm, T 255 mm

ekz.-Nr.	Varianten	Pk 1	Pk 2
A9233802	für Regale ohne Stirnseitenverkleidung, Systeme R.1 bis R.6	105,50	115,70
A9233818	für Regale mit Stirnseitenverkleidung Holz, Systeme R.1 bis R.10/4	109,10	119,30
A9233819	für Regale mit Stirnseitenverkleidung aus Lochblech	115,50	125,70
A9239012	für Regale ohne Stirnseitenverkleidung, System R.7/2	106,70	116,90



Stirnseitenschrägfachboden Holz



Mit U-förmiger Halterung, Metall-Holz-Kombination, B 476 mm, H 230 mm, T 255 mm

ekz.-Nr.	Varianten	Pk 1	Pk 2
A9233805	für Regale ohne Stirnseitenverkleidung, Systeme R.1 bis R.6	119,90	124,70
A9233820	für Regale mit Stirnseitenverkleidung Holz, Systeme R.1 bis R.10/4	147,10	152,30
A9233821	für Regale mit Stirnseitenverkleidung aus Lochblech	147,10	151,90
A9239022	für Regale ohne Stirnseitenverkleidung, System R.7/2	121,10	125,90



Stirnseitenschrägfachboden Metall



Mit U-förmiger Halterung, Metall, B 476 mm, H 230 mm, T 255 mm

ekz.-Nr.	Varianten	Pk 1	Pk 2
A9233806	für Regale ohne Stirnseitenverkleidung, Systeme R.1 bis R.6	112,30	123,30
A9233822	für Regale mit Stirnseitenverkleidung Holz, Systeme R.1 bis R.10/4	138,20	152,20
A9233823	für Regale mit Stirnseitenverkleidung aus Lochblech	139,80	153,80
A9239032	für Regale ohne Stirnseitenverkleidung, System R.7/2	116,30	127,30



Trog mit Reling



Mit U-förmiger Halterung, Metall, B 476 mm, H 170 mm, T 255 mm

ekz.-Nr.	Varianten	Pk 1	Pk 2
A9233813	für Regale ohne Stirnseitenverkleidung, Systeme R.1 bis R.6	220,70	240,50
A9233826	für Regale mit Stirnseitenverkleidung Holz, Systeme R.1 bis R.10/4	246,30	269,10
A9233827	für Regale mit Stirnseitenverkleidung aus Lochblech	247,70	270,50
A9239052	für Regale ohne Stirnseitenverkleidung, System R.7/2	221,90	241,70



Media Step zweistufig



Mit U-förmiger Halterung, Metall, B 476 mm, H 170 mm, T 255 mm

ekz.-Nr.	Varianten	Pk 1	Pk 2
A9233811	für Regale ohne Stirnseitenverkleidung, Systeme R.1 bis R.6	210,80	231,50
A9233824	für Regale mit Stirnseitenverkleidung Holz, Systeme R.1 bis R.10/4	238,40	262,10
A9233825	für Regale mit Stirnseitenverkleidung aus Lochblech	239,40	263,10
A9239062	für Regale ohne Stirnseitenverkleidung, System R.7/2	213,60	234,30



Medientrog



Mit U-förmiger Halterung, Metall, B 476 mm, H 170 mm, T 255 mm

ekz.-Nr.	Varianten	Pk 1	Pk 2
A9233815	für Regale ohne Stirnseitenverkleidung, Systeme R.1 bis R.6	191,70	209,90
A9233828	für Regale mit Stirnseitenverkleidung Holz, Systeme R.1 bis R.10/4	217,30	238,50
A9233829	für Regale mit Stirnseitenverkleidung aus Lochblech	218,70	239,90
A9239042	für Regale ohne Stirnseitenverkleidung, System R.7/2	192,90	211,10



Schrägtafel



Zur Präsentation der Medien in Titel-/Frontalansicht, Metallblech Z-förmig, Metall, B 440 mm, H 273 mm, T 220 mm

ekz.-Nr.	Varianten	Pk 1	Pk 2
A9233836	für Regale ohne Stirnseitenverkleidung, Systeme R.1 bis R.6	100,10	109,90
A9233837	für Regale mit Stirnseitenverkleidung Holz, Systeme R.1 bis R.10/4	102,50	112,30
A9233838	für Regale mit Stirnseitenverkleidung aus Lochblech	110,10	119,90
A9239072	für Regale ohne Stirnseitenverkleidung, System R.7/2	101,30	111,10



Einzelpresenter Buch



Halter zur Präsentation der Medien in Titel-/Frontalansicht, Metallblech L-förmig, Metall, B 170 mm, H 119 mm, T 135 mm

ekz.-Nr.	Varianten	Pk 1	Pk 2
A9233831	für Regale mit Stirnseitenverkleidung Holz, Systeme R.1 bis R.10/4	54,30	59,20
A9233832	für Regale ohne Stirnseitenverkleidung, Systeme R.1 bis R.6	51,90	56,80
A9233833	für Regale mit Stirnseitenverkleidung aus Lochblech	61,90	66,80
A9239082	für Regale ohne Stirnseitenverkleidung, System R.7/2	50,90	55,80

Farbauswahl



Alle Abbildungen sind beispielhaft. Die Farbmuster zu den Artikeln finden Sie im Kapitel „Farbkarten“. Bitte beachten Sie dort bei Ihrer Bestellung von Artikeln mit der Preisangabe Pk 1/Pk 2 die Bestellhinweise.



Einhängebügel für Normallochplatten

In Holz und Metall mit Lochdurchmesser 4 mm, Draht, glanzverzinkt, B 100 mm, FH 50 mm

ekz.-Nr.	EUR/Stück
A8010071	7,10



Buchträger für TOP-SHOP-Gitterelement und Präsentationswände

Draht, verchromt, B 90 mm, FH 50 mm

ekz.-Nr.	EUR/Stück
A8010163	6,90





Fachbodenabschluss

Verhindert seitliches Durchrutschen der Bücher, mit Befestigungsmaterial für Systeme R.1 bis R.6, Acrylglas satiniert, für Fachbodentiefe 250 mm, B 200 mm, H 250 mm

ekz.-Nr.	EUR/Stück
A9619045	9,80

Fachbodenabschluss

Verhindert seitliches Durchrutschen der Bücher, mit Befestigungsmaterial für Systeme R.1 bis R.6, Acrylglas satiniert, für Fachbodentiefe 300 mm, B 250 mm, H 180 mm

ekz.-Nr.	EUR/Stück
A9619046	11,00



Kippsicherung

Für Fachböden aus Metall/Holz mit Überstand zur Regalvorderkante und für Auszugsfachböden.

Kippsicherung

Für Fachboden, für Systeme R.1 bis R.6, Kunststoff

ekz.-Nr.	EUR/Stück
A9619075	1,10

Kippsicherung

Für Abdeckfachboden, für Systeme R.1 bis R.6, Metall, H 42 mm

ekz.-Nr.	EUR/Stück
A9619076	2,60

Kippsicherung

Für Fachboden, für Systeme R.7/2, R.10/2 und R.10/4, Kunststoff

ekz.-Nr.	EUR/Stück
A9619077	0,20



Schrägstellbügel R.1-R.6 (Paar)

Zur Schrägstellung von Fachböden, Metalldraht glanzverzinkt

ekz.-Nr.	Varianten	EUR/Stück
A9619052	für Regalständer T 250 mm	8,40
A9619053	für Regalständer T 300 mm	8,60

Schrägstellbügel R.7/2 (Paar)

Pulverbeschichtetes abgekantetes Stahlblech zur Schrägstellung von Fachböden, mit Kipp-sicherung, Metall, T 320 mm

ekz.-Nr.	Varianten	Pk 1	Pk 2
A9619050	für Regalständer T 250 mm	15,80	17,60
A9619051	für Regalständer T 300 mm	17,60	19,00

Schrägstellbügel R.10 (Paar)

Pulverbeschichtetes abgekantetes Stahlblech zur Schrägstellung von Fachböden, Metall, T 308 mm

ekz.-Nr.	Varianten	Pk 1	Pk 2
A9619054	für Regalständer T 250 mm	25,80	27,60
A9619055	für Regalständer T 300 mm	26,60	29,80



Metallfachbodenverstärkung

Bei extremen Belastungen zum Verstärken von Metallfachböden, jederzeit werkzeuglos nachrüstbar. Die dargestellten Preise entsprechen der Pk 1, Metallblech Hut-förmig, Metall, weißaluminium RAL 9006 SG, Achsmaß 900 mm, B 870 mm, H 22 mm, T 30 mm

ekz.-Nr.	EUR/Stück
A9619083-0082	33,50

Metallfachbodenverstärkung

Bei extremen Belastungen zum Verstärken von Metallfachböden, jederzeit werkzeuglos nachrüstbar. Die dargestellten Preise entsprechen der Pk 1, Metallblech Hut-förmig, Metall, weißaluminium RAL 9006 SG, Achsmaß 1000 mm, B 970 mm, H 22 mm, T 30 mm

ekz.-Nr.	EUR/Stück
A9619084-0082	36,00



Endbuchstützenbügel

Galvanisch glanzverzinkter Metalldraht, vielseitig nutzbar als Auflagestab für die Fachböden und als Endbuchstützenbügel, der ein seitliches Durchrutschen der Bücher verhindert, oder zur Segmentierung von Nonbook-Medien in den Medientrögen.

Endbuchstützen-/Auflage-/Unter-teilungsbügel

Metalldraht glanzverzinkt, B 221 mm

ekz.-Nr.	Varianten	EUR/Stück
A9619041	für Fachbodentiefe 250 mm	0,80
A9619042	für Fachbodentiefe 300 mm	1,10

Endbuchstützen-/Auflage-/Unter-teilungsbügel XI, XII, DIO, R.7/2

Metalldraht glanzverzinkt, T 224 mm

ekz.-Nr.	Varianten	EUR/Stück
A9117119	für Fachbodentiefe 250 mm	1,10
A9117652	für Fachbodentiefe 300 mm	1,40

Farbauswahl



Alle Abbildungen sind beispielhaft. Die Farbmuster zu den Artikeln finden Sie im Kapitel „Farbkarten“. Bitte beachten Sie dort bei Ihrer Bestellung von Artikeln mit der Preisangabe Pk 1/Pk 2 die Bestellhinweise.

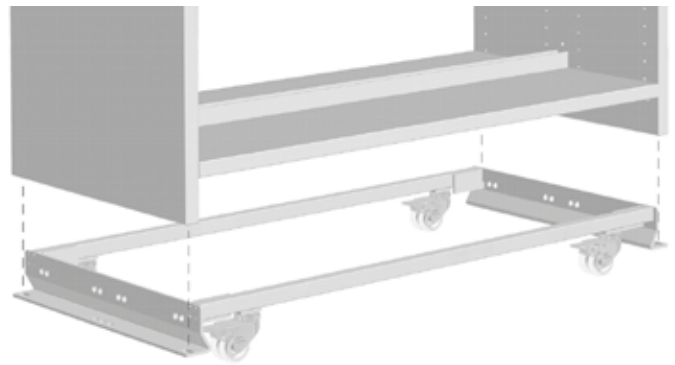

Rollwagen für Doppelregale

Durch den Einsatz der Rollenwagen entfällt der bei Regalen auf Rollen übliche Höhenversprung, d. h. rollbare und feststehende Regale haben die gleiche Höhe – für Grundeinheit (GE) oder Anbaueinheit (AE).

Rollwagen für Doppelregale



T 250 mm

Systeme R.1 + R.2 + R.3 + R.4 + R.7/2

ekz.-Nr.	Referenzmaß	Pk 1	Pk 2
A9608440	A 500 mm, GE	263,00	283,00
A9608441	A 500 mm, AE	248,20	266,90
A9608442	A 740 mm, GE	270,70	291,60
A9608443	A 740 mm, AE	255,70	275,50
A9608444	A 900 mm, GE	275,60	296,70
A9608445	A 900 mm, AE	260,50	280,80
A9608446	A 1000 mm, GE	276,30	297,30
A9608447	A 1000 mm, AE	261,10	281,50

Systeme R.5 + R.6

ekz.-Nr.	Referenzmaß	Pk 1	Pk 2
A9608460	A 500 mm, GE	260,20	280,20
A9608461	A 500 mm, AE	265,50	246,80
A9608462	A 740 mm, GE	267,90	288,80
A9608463	A 740 mm, AE	254,30	274,10
A9608464	A 900 mm, GE	272,80	293,90
A9608465	A 900 mm, AE	259,10	279,40
A9608466	A 1000 mm, GE	273,50	294,50
A9608467	A 1000 mm, AE	259,70	260,90

Systeme R.10/2

ekz.-Nr.	Referenzmaß	Pk 1	Pk 2
A9608400	A 500 mm, GE	268,00	288,00
A9608401	A 500 mm, AE	247,50	266,20
A9608402	A 740 mm, GE	275,70	296,60
A9608403	A 740 mm, AE	255,00	274,80
A9608404	A 900 mm, GE	280,60	301,70
A9608405	A 900 mm, AE	259,80	280,10
A9608406	A 1000 mm, GE	281,30	302,30
A9608407	A 1000 mm, AE	260,40	280,80

Systeme R.10/4

ekz.-Nr.	Referenzmaß	Pk 1	Pk 2
A9608420	A 500 mm, GE	268,00	288,00
A9608421	A 500 mm, AE	247,90	266,60
A9608422	A 740 mm, GE	275,70	296,60
A9608423	A 740 mm, AE	255,40	275,20
A9608424	A 900 mm, GE	280,60	301,70
A9608425	A 900 mm, AE	260,20	300,50
A9608426	A 1000 mm, GE	281,30	302,30
A9608427	A 1000 mm, AE	260,80	281,20

Rollwagen für Doppelregale



T 300 mm

Systeme R.1 + R.2 + R.3 + R.4 + R.7/2

ekz.-Nr.	Referenzmaß	Pk 1	Pk 2
A9608448	A 500 mm, GE	263,70	284,00
A9608449	A 500 mm, AE	248,30	267,10
A9608450	A 740 mm, GE	273,20	293,90
A9608451	A 740 mm, AE	257,60	277,40
A9608452	A 900 mm, GE	276,20	297,00
A9608453	A 900 mm, AE	260,50	280,80
A9608454	A 1000 mm, GE	277,70	299,40
A9608455	A 1000 mm, AE	262,20	282,30

Systeme R.5 + R.6

ekz.-Nr.	Referenzmaß	Pk 1	Pk 2
A9608468	A 500 mm, GE	260,90	281,20
A9608469	A 500 mm, AE	246,90	265,70
A9608470	A 740 mm, GE	270,40	291,10
A9608471	A 740 mm, AE	256,20	276,00
A9608472	A 900 mm, GE	273,40	294,20
A9608473	A 900 mm, AE	259,10	279,40
A9608474	A 1000 mm, GE	274,90	296,60
A9608475	A 1000 mm, AE	260,80	280,90

Systeme R.10/2

ekz.-Nr.	Referenzmaß	Pk 1	Pk 2
A9608408	A 500 mm, GE	268,70	289,00
A9608409	A 500 mm, AE	247,60	266,40
A9608410	A 740 mm, GE	278,20	298,90
A9608411	A 740 mm, AE	256,90	288,80
A9608412	A 900 mm, GE	281,20	302,00
A9608413	A 900 mm, AE	259,80	280,10
A9608414	A 1000 mm, GE	282,70	304,40
A9608415	A 1000 mm, AE	261,50	281,60

Systeme R.10/4

ekz.-Nr.	Referenzmaß	Pk 1	Pk 2
A9608428	A 500 mm, GE	272,70	293,00
A9608429	A 500 mm, AE	248,00	266,80
A9608430	A 740 mm, GE	278,20	298,90
A9608431	A 740 mm, AE	257,30	277,10
A9608432	A 900 mm, GE	281,60	302,00
A9608433	A 900 mm, AE	260,20	280,50
A9608434	A 1000 mm, GE	282,70	304,40
A9608435	A 1000 mm, AE	262,30	282,00

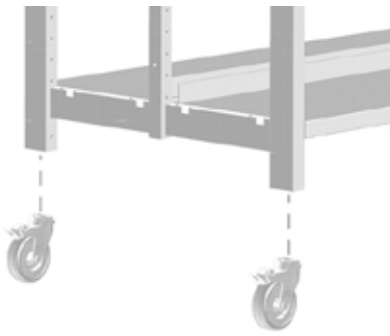

Rollensatz 80 für Doppelregal

Rollensatz mit Rollendurchmesser 80 mm – für Grundeinheit (GE) oder Anbaueinheit (AE).

Systeme R.1 + R.2 + R.5 + R.6

ekz.-Nr.	Referenzmaß	EUR/Stück
A9608070	A 500 mm, GE	149,60
A9608071	A 500 mm, AE	77,70
A9608072	A 740 mm, GE	152,40
A9608073	A 740 mm, AE	80,50
A9608074	A 900 mm, GE	153,00
A9608075	A 900 mm, AE	81,10
A9608076	A 1000 mm, GE	159,60
A9608077	A 1000 mm, AE	87,70

Systeme R.3 + R.4

ekz.-Nr.	Referenzmaß	EUR/Stück
A9608078	A 500 mm, GE	165,90
A9608079	A 500 mm, AE	85,70
A9608080	A 740 mm, GE	168,70
A9608081	A 740 mm, AE	88,50
A9608082	A 900 mm, GE	169,30
A9608083	A 900 mm, AE	89,10
A9608084	A 1000 mm, GE	175,90
A9608085	A 1000 mm, AE	95,70

System R.7/2

Für Metallfachböden T 250 mm/300 mm

ekz.-Nr.	Referenzmaß	EUR/Stück
A9608170	GE	166,70
A9608171	AE	70,80

System R.7/2

Für Holzfachböden T 250 mm

ekz.-Nr.	Referenzmaß	EUR/Stück
A9608172	GE	214,70
A9608173	AE	118,80

System R.7/2

Für Holzfachböden T 300 mm

ekz.-Nr.	Referenzmaß	EUR/Stück
A9608174	GE	221,10
A9608175	AE	125,20

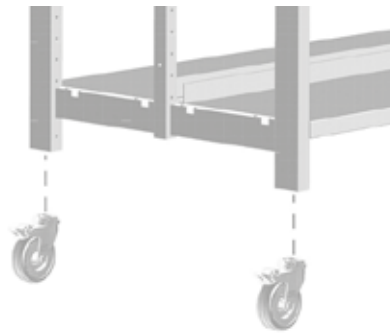

Rollensatz 100 für Doppelregale

Rollensatz mit Rollendurchmesser 100 mm – für Grundeinheit (GE) oder Anbaueinheit (AE).

Systeme R.1 + R.2 + R.5 + R.6

ekz.-Nr.	Referenzmaß	EUR/Stück
A9608086	A 500 mm, GE	197,60
A9608087	A 500 mm, AE	92,70
A9608088	A 740 mm, GE	200,40
A9608089	A 740 mm, AE	95,50
A9608090	A 900 mm, GE	201,00
A9608091	A 900 mm, AE	96,10
A9608092	A 1000 mm, GE	207,60
A9608093	A 1000 mm, AE	102,70

Systeme R.3 + R.4

ekz.-Nr.	Referenzmaß	EUR/Stück
A9608094	A 500 mm, GE	213,90
A9608095	A 500 mm, AE	100,70
A9608096	A 740 mm, GE	216,70
A9608097	A 740 mm, AE	103,50
A9608098	A 900 mm, GE	217,30
A9608099	A 900 mm, AE	104,10
A9608100	A 1000 mm, GE	223,90
A9608101	A 1000 mm, AE	110,70

System R.7/2

Für Metallfachböden T 250 mm/300 mm

ekz.-Nr.	Referenzmaß	EUR/Stück
A9608180	GE	214,70
A9608181	AE	85,80

System R.7/2

Für Holzfachböden T 250 mm

ekz.-Nr.	Referenzmaß	EUR/Stück
A9608182	GE	262,70
A9608183	AE	133,80

System R.7/2

Für Holzfachböden T 300 mm

ekz.-Nr.	Referenzmaß	EUR/Stück
A9608184	GE	269,10
A9608185	AE	140,20



Auszugsfachboden Holz

Mit Vollteleskopbeschlag, zur Montage unter bauseitigem Holzfachboden A 900 mm oder A 1000 mm, inkl. Befestigungsmaterial, Holz, B 713 mm

ekz.-Nr.	Varianten	Pk 1	Pk 2
A9617213	für Fachbodentiefe 250 mm	133,70	141,80
A9617223	für Fachbodentiefe 300 mm	154,40	162,90

Auszugsfachboden Holz

Mit Vollteleskopbeschlag, zur Montage unter bauseitigem Metallfachboden A 900 mm oder A 1000 mm, inkl. Befestigungsmaterial, Holz, B 713 mm

ekz.-Nr.	Varianten	Pk 1	Pk 2
A9617217	für Fachbodentiefe 250 mm	156,50	164,60
A9617227	für Fachbodentiefe 300 mm	177,00	185,50



Auszugsfachboden Metall

Mit Vollteleskopbeschlag, zur Montage unter bauseitigem Holzfachboden A 900 mm oder A 1000 mm, inkl. Befestigungsmaterial, Metall, B 713 mm

ekz.-Nr.	Varianten	Pk 1	Pk 2
A9618303	für Fachbodentiefe 250 mm	91,50	91,50
A9618313	für Fachbodentiefe 300 mm	125,60	125,60

Auszugsfachboden Metall

Mit Vollteleskopbeschlag, zur Montage unter bauseitigem Metallfachboden A 900 mm oder A 1000 mm, inkl. Befestigungsmaterial, Metall, B 713 mm

ekz.-Nr.	Varianten	Pk 1	Pk 2
A9618307	für Fachbodentiefe 250 mm	113,50	117,00
A9618317	für Fachbodentiefe 300 mm	120,20	124,10

Farbauswahl



Alle Abbildungen sind beispielhaft. Die Farbmuster zu den Artikeln finden Sie im Kapitel „Farbkarten“. Bitte beachten Sie dort bei Ihrer Bestellung von Artikeln mit der Preisangabe Pk 1/Pk 2 die Bestellhinweise.



Hinweisschild TIPP!

Zum Einstecken in Bücher, beidseitig bedruckt, formgestanzt, Bilderdruckpapier 250 g, gelb/ grau, Durchmesser 75 mm, 1 Packung = 50 Stück

ekz.-Nr.	EUR/Einheit
A8019560	12,00



Hinweisschild NEU!

Zum Einstecken in Bücher, beidseitig bedruckt, formgestanzt, Bilderdruckpapier 250 g, grün/ weiß, Durchmesser 75 mm, 1 Packung = 50 Stück

ekz.-Nr.	EUR/Einheit
A8710025	17,20



Klemmbuchstütze

Zum Aufkleben auf Holzfachböden, mit kräftiger Klemmwirkung, Kunststoff, B 40 mm, H 165 mm, T 140 mm

ekz.-Nr.	Varianten	EUR/Stück
A8013171	schwarz	4,15
A8013285	rot	4,15
A8013322	blau	4,15



Schildwackler NEU

Formgestanzt inkl. Klebepunkt, Hart-PVC, gelb, mit Textaufdruck grau, B 110 mm, H 250 mm

ekz.-Nr.
A8019555

Menge ab	EUR/Stück
1	4,95
25	4,60



Schildwackler BESTSELLER

Formgestanzt inkl. Klebepunkt, Hart-PVC, orange, mit Textaufdruck weiß/schwarz, B 110 mm, H 250 mm

ekz.-Nr.
A8019533

Menge ab	EUR/Stück
1	4,95
25	4,60



Flächenbeschriftung

Für Klemmbuchstütze, zum Aufschieben, Kunststoff, transparent, inkl. Kartoneinlage, B 40 mm, H 165 mm

ekz.-Nr.	EUR/Stück
A8013228	1,65

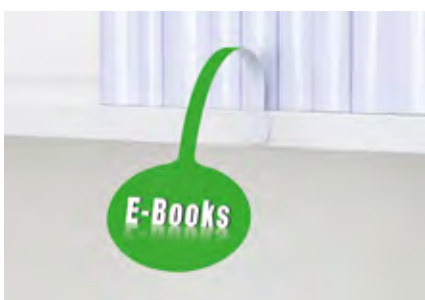

Schildwackler E-Books

Formgestanzt inkl. Klebepunkt, Hart-PVC, grün, mit Textaufdruck weiß/schwarz, B 110 mm, H 250 mm

ekz.-Nr.
A8019511

Menge ab	EUR/Stück
1	4,95
25	4,60



Schildwackler Flexi

Einfach selber beschriften – individuell, flexibel und kreativ. Wie bei einer Schultafel schreiben Sie Ihre Medientipps, Empfehlungen und Stichworte mit Kreide oder einem Kreidemarkler auf das Schild, formgestanzt inkl. Klebepunkt, Hart-PVC, schiefergrau, B 110 mm, H 250 mm

ekz.-Nr.	EUR/Stück
A8019512	3,40



Dreiecksbeschriftung

Für Klemmbuchstütze, zum Aufschieben, Kunststoff, transparent, inkl. Kartoneinlage, B 40 mm, H 165 mm

ekz.-Nr.	EUR/Stück
A8013239	1,75



Kreide-Marker

Flüssigkreide für Fenster, Tafeln, Glas und Spiegel, feucht abwischbar, gut deckend, geruchsneutral, Rundspitze 2-3 mm Strichbreite, weiß

ekz.-Nr.	EUR/Stück
A8025501	4,00



Bücherstütze

Winkelstütze, Acrylglas, transparent,
B 100 mm, H 130 mm, T 100 mm,
1 Set = 2 Stück
ekz.-Nr.

A8087857

Menge ab	EUR/Einheit
1	6,30
25	6,10
50	5,55

Bücherstütze

Winkelstütze, Acrylglas, transparent,
B 120 mm, H 170 mm, T 120 mm,
1 Set = 2 Stück
ekz.-Nr.

A8087868

Menge ab	EUR/Einheit
1	11,00
25	10,80
50	10,30

Bücherstütze

Winkelstütze, Acrylglas, transparent,
B 150 mm, H 210 mm, T 160 mm,
1 Set = 2 Stück
ekz.-Nr.

A8087879

Menge ab	EUR/Einheit
1	16,10
25	15,90
50	15,35



Ausstellungständer mit verschiedenen Motiven

Aufmerksamkeit garantiert: sowohl für Bücher im kleineren oder größeren Format als auch Nonbooks.
Die jeweiligen Motive sind dekorativ und weisen gleichzeitig auf die entsprechenden Themen hin.

Ausstellungständer

Mit Herzmotiv, Durchmesser 80 mm, Metall,
rot, ähnlich RAL 3000, B 160 mm, H 180 mm,
T 120 mm

ekz.-Nr.	EUR/Stück
A8088234	15,10

Ausstellungständer

Mit Baummotiv, Durchmesser 80 mm, Metall,
moosgrün, ähnlich RAL 6005, B 160 mm,
H 180 mm, T 120 mm

ekz.-Nr.	EUR/Stück
A8088223	15,10

Ausstellungständer

Mit Fußballmotiv, Durchmesser 80 mm,
Metall, weiß, ähnlich RAL 9016, B 160 mm,
H 180 mm, T 120 mm

ekz.-Nr.	EUR/Stück
A8088201	15,10

Ausstellungständer

Lachendes Gesicht, Durchmesser 80 mm,
Metall, rapsgelb, ähnlich RAL 1021, B 160 mm,
H 180 mm, T 120 mm

ekz.-Nr.	EUR/Stück
A8088212	15,10



Bücherstütze mit Motiv

Mit lachendem Gesicht, Durchmesser 100 mm,
Metall, rapsgelb, ähnlich RAL 1021, B 120 mm,
H 140 mm, T 120 mm

ekz.-Nr.	EUR/Stück
A8087602	13,00

Menge ab	EUR/Stück
1	13,00
50	12,50



Bücherstütze mit Motiv

Mit Herzmotiv, Durchmesser 100 mm, Metall,
rot, ähnlich RAL 3000, B 120 mm, H 140 mm,
T 120 mm

ekz.-Nr.	EUR/Stück
A8087790	13,00

Menge ab	EUR/Stück
1	13,00
50	12,50



Bücherstütze mit Motiv

Mit Weltmotiv, Durchmesser 100 mm, Metall,
enzianblau, ähnlich RAL 5010, B 220 mm,
H 190 mm, T 120 mm

ekz.-Nr.	EUR/Stück
A8087802	12,50

Menge ab	EUR/Stück
1	13,00
50	12,50



Bücherstütze mit Motiv

Mit Baummotiv, Durchmesser 100 mm, Metall,
moosgrün, ähnlich RAL 6005, B 220 mm,
H 190 mm, T 120 mm

ekz.-Nr.	EUR/Stück
A8087590	12,50

Menge ab	EUR/Stück
1	13,00
50	12,50



Bücherstütze

Winkelstütze, Metall, B 120 mm, H 140 mm, T 120 mm

ekz.-Nr.	Varianten
A8013011	graualuminium
A8013022	lichtgrau
A8013055	schwarz
A8013182	taubenblau
A8013193	schiefer
A8013217	perlweiß
A8013241	rot
A8013252	weiß
A8014798	weißaluminium

Menge ab	EUR/Stück
1	4,25
50	4,15
100	3,90
200	3,80
300	3,70
500	3,45

Bücherstütze

Winkelstütze, Metall, B 150 mm, H 180 mm, T 150 mm

ekz.-Nr.	Varianten
A8013033	graualuminium
A8013044	lichtgrau
A8013077	schwarz
A8013147	taubenblau
A8013158	schiefer
A8013263	perlweiß
A8013296	rot
A8013300	weiß
A8014802	weißaluminium

Menge ab	EUR/Stück
1	5,35
75	5,15
150	4,95
300	4,85
450	4,65



Anti-Rutsch-Aufkleber

Geeignet für Buchstützen H 180 mm und 240 mm sowie Fachboden-Beschriftungsschild, weiß, B 115 mm, H 70 mm, 1 Packung = 30 Stück

ekz.-Nr.	EUR/Einheit
A8087847	33,30



Bücherstütze mit Untergleiteffekt

Winkelstütze so geformt, dass sie mühelos unter Bücher gleitet, Metall, B 120 mm, H 140 mm, T 120 mm

ekz.-Nr.	Varianten
A8013103	taubenblau
A8013114	schiefer
A8013136	schwarz
A8013366	perlweiß
A8013390	rot
A8013403	weiß
A8013830	graualuminium
A8013841	lichtgrau
A8014824	weißaluminium

Menge ab	EUR/Stück
1	5,30
100	4,80
200	4,70
300	4,50
500	4,40

Bücherstütze mit Untergleiteffekt

Winkelstütze so geformt, dass sie mühelos unter Bücher gleitet, Metall, B 150 mm, H 180 mm, T 120 mm

ekz.-Nr.	Varianten
A8013414	perlweiß
A8013425	schwarz
A8013447	rot
A8013458	weiß
A8013460	weißaluminium
A8013482	schiefer
A8013493	taubenblau
A8014765	graualuminium
A8014776	lichtgrau

Menge ab	EUR/Stück
1	6,70
50	6,30
100	5,90
200	5,80
300	5,70
500	5,50

Farbauswahl

Alle Abbildungen sind beispielhaft. Die Farbmuster zu den Artikeln finden Sie im Kapitel „Farbkarten“.

Bücherstütze mit Untergleiteffekt

Winkelstütze so geformt, dass sie mühelos unter Bücher gleitet, Metall, B 160 mm, H 240 mm, T 160 mm

ekz.-Nr.	Varianten
A8087606	perlweiß
A8087617	weiß
A8087630	graualuminium
A8087641	lichtgrau
A8087652	rot
A8087663	schiefer
A8087674	taubenblau
A8087685	weißaluminium
A8087696	schwarz

Menge ab	EUR/Stück
1	9,40
50	8,90
100	8,70
200	8,50
300	8,30
500	8,10



Beschriftungsschild für Bücherstütze

Aufsteckbar, zur individuellen Beschriftung, inkl. Kartoneinlage, Hart-PVC, transparent entspiegelt, für Format DIN A5, B 148 mm, H 212 mm

ekz.-Nr.	EUR/Stück
A8087836	7,75

Kartoneinlage

Papier, blanko, weiß, B 210 mm, H 148 mm, Bogen DIN A4, 1 Bogen = 2 Stück

ekz.-Nr.	EUR/Einheit
A8039065	1,70





Bücherstütze

Winkelstütze so geformt, dass sie mühelos unter Bücher gleitet, inkl. aufsteckbarem Signaturschild aus Kunststoff PP transparent matt und Kartoneinlage weiß, mit Signaturschild rechts weisend und Untergleiteffekt, Metall, B 130 mm, H 140 mm, T 120 mm

ekz.-Nr.	Varianten
A8087006	perlweiß
A8087017	weiß
A8087030	graualuminium
A8087041	lichtgrau
A8087052	rot
A8087063	schiefer
A8087074	taubenblau
A8087085	weißaluminium
A8087096	schwarz

Menge ab	EUR/Stück
1	10,20
75	9,90
150	9,70
300	9,40
450	9,30

Bücherstütze

Winkelstütze so geformt, dass sie mühelos unter Bücher gleitet, inkl. aufsteckbarem Signaturschild aus Kunststoff PP transparent matt und Kartoneinlage weiß, mit Signaturschild links weisend und Untergleiteffekt, Metall, B 130 mm, H 140 mm, T 120 mm

ekz.-Nr.	Varianten
A8087155	perlweiß
A8087166	weiß
A8087188	graualuminium
A8087190	lichtgrau
A8087203	rot
A8087214	schiefer
A8087225	taubenblau
A8087236	weißaluminium

Menge ab	EUR/Stück
1	10,60
75	10,30
150	10,10
300	9,80
450	9,60



Fachboden-Beschriftungsschild mit Signaturschild

Zum Auflegen auf Regalfachböden, verschiebbar, inkl. aufsteckbarem Signaturschild aus Kunststoff PP transparent matt und Kartoneinlage, Metall, B 130 mm, T 150 mm

ekz.-Nr.	Varianten	EUR/Stück
A8087306	perlweiß	5,80
A8087317	weiß	5,80
A8087330	graualuminium	5,80
A8087341	lichtgrau	5,80
A8087352	rot	5,80
A8087363	schiefer	5,80
A8087374	taubenblau	5,80
A8087385	weißaluminium	5,80
A8087396	schwarz	5,80



Fachboden-Beschriftungsschild

Zum Auflegen auf Regalfachböden, verschiebbar, mit Signaturprofil für Fachboden-Texte, mit weißem Anti-Rutsch-Etikett, PVC, transparent, H 23 mm, T 150 mm

ekz.-Nr.	Varianten	EUR/Stück
A8087906	B 130 mm	3,20
A8087952	B 210 mm	4,90

Signaturprofil

Für Buchstützen mit Signaturschild und Fachboden-Beschriftungsschilder, PP Random, transparent matt, B 133 mm, H 22 mm

ekz.-Nr.	EUR/Stück
A8081025	0,60

Kartoneinlage

Für Signaturprofil Buchstützen und Fachboden-Beschriftungsschilder, Papier, perforiert, weiß, B 130 mm, H 20 mm, 1 Bogen = 15 Stück

ekz.-Nr.	EUR/Einheit
A8087985	0,80

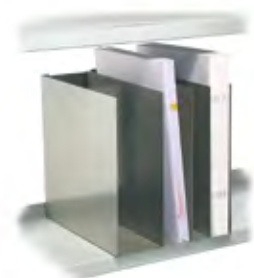

Bücherstütze für Großformate und gebundene Noten

Systemneutral, inkl. 2 Fachteiler, Metall, grau-aluminium, ähnlich RAL 9007, B 218 mm, H 250 mm, T 220 mm

ekz.-Nr.	EUR/Stück
A8039724	66,60

Fachteiler für Bücherstütze

Metall, grau-aluminium, ähnlich RAL 9007, H 245 mm, T 218 mm

ekz.-Nr.	EUR/Stück
A8039735	15,05



Doppelbuchstütze

Metall, ähnlich RAL 1013, B 145 mm, H 250 mm, T 200 mm

ekz.-Nr.	Varianten	EUR/Stück
A8087700	perlweiß	12,90
A8087711	weiß	12,90
A8087722	graualuminium	12,90
A8087733	lichtgrau	12,90
A8087744	rot	12,90
A8087755	schiefer	12,90
A8087766	taubenblau	12,90
A8087777	weißaluminium	12,90
A8087788	schwarz	12,90

Farbauswahl

Alle Abbildungen sind beispielhaft. Die Farbmuster zu den Artikeln finden Sie im Kapitel „Farbkarten“.



Hängebuchstütze für Holzfachboden

Trapezförmig gebogen, mit Metallgleitern passend für alle R-Systeme, Metalldraht glanzverzinkt, für Fachabstand bis 300 mm, B 50 mm, H 241 mm, T 157 mm

ekz.-Nr.	EUR/Stück
A9180182	7,10

Hängebuchstütze für Holzfachboden

Trapezförmig gebogen, mit Metallgleitern passend für alle R-Systeme, Metalldraht glanzverzinkt, für Fachabstand größer 300 mm, B 50 mm, H 290 mm, T 157 mm

ekz.-Nr.	EUR/Stück
A9180183	11,30



Hängebuchstütze für Metallfachboden

U-förmig gebogen, passend für alle R-Systeme, Metalldraht glanzverzinkt, H 230 mm

ekz.-Nr.	Varianten	EUR/Stück
A9180022	FB-Tiefe 250 mm, FB-Abstand bis 300 mm	6,30
A9180023	FB-Tiefe 250 mm, FB-Abstand größer 300 mm	8,20

Hängebuchstütze für Metallfachboden

U-förmig gebogen, passend für alle R-Systeme, Metalldraht glanzverzinkt, H 280 mm

ekz.-Nr.	Varianten	EUR/Stück
A9180024	FB-Tiefe 300 mm, FB-Abstand bis 300 mm	8,20
A9180025	FB-Tiefe 300 mm, FB-Abstand größer 300 mm	8,20



Buchanschlagleiste Holz

Der dargestellte Preis entspricht Pk 1, Holz, kunststoffbeschichtet Bavaria Buche, Achsmaß 500 mm, B 470 mm, H 40 mm

ekz.-Nr.	EUR/Stück
A9619001-0903	10,50

Buchanschlagleiste Holz

Der dargestellte Preis entspricht Pk 1, Holz, kunststoffbeschichtet Bavaria Buche, Achsmaß 740 mm, B 710 mm, H 40 mm

ekz.-Nr.	EUR/Stück
A9619002-0903	10,50

Buchanschlagleiste Holz

Der dargestellte Preis entspricht Pk 1, Holz, kunststoffbeschichtet Bavaria Buche, Achsmaß 900 mm, B 870 mm, H 40 mm

ekz.-Nr.	EUR/Stück
A9619003-0903	10,50

Buchanschlagleiste Holz

Der dargestellte Preis entspricht Pk 1, Holz, kunststoffbeschichtet Bavaria Buche, Achsmaß 1000 mm, B 970 mm, H 40 mm

ekz.-Nr.	EUR/Stück
A9619004-0903	10,50



Trennschied für Hängebuchstütze

Zum Überschieben auf Hängebuchstützen. Das Trennschied sitzt auf dem Fachboden auf und erleichtert so die Lagerung dünnformatiger Medien wie Loseblattsammlungen, Broschüren oder Notenhefte, Überzug rechteckig, Kunststoff, weiß, B 213 mm, H 250 mm

ekz.-Nr.	EUR/Stück
A9619071	18,40

Buchanschlagleiste Metall

Der dargestellte Preis entspricht Pk 1, Metall, perlweiß RAL 1013 MA, Achsmaß 500 mm, B 470 mm, H 40 mm

ekz.-Nr.	EUR/Stück
A9619011-0001	14,30

Buchanschlagleiste Metall

Der dargestellte Preis entspricht Pk 1, Metall, perlweiß RAL 1013 MA, Achsmaß 740 mm, B 710 mm, H 40 mm

ekz.-Nr.	EUR/Stück
A9619012-0001	14,30

Buchanschlagleiste Metall

Der dargestellte Preis entspricht Pk 1, Metall, perlweiß RAL 1013 MA, Achsmaß 900 mm, B 870 mm, H 40 mm

ekz.-Nr.	EUR/Stück
A9619013-0001	14,30

Buchanschlagleiste Metall

Der dargestellte Preis entspricht Pk 1, Metall, perlweiß RAL 1013 MA, Achsmaß 1000 mm, B 970 mm, H 40 mm

ekz.-Nr.	EUR/Stück
A9619014-0001	14,30

Buchanschlagleiste Acryl

Acrylglas satiniert, B 470 mm, H 40 mm

ekz.-Nr.	Varianten	EUR/Stück
A9619021	Achsmaß 500 mm	3,80
A9619022	Achsmaß 740 mm	3,80
A9619023	Achsmaß 900 mm	3,90
A9619024	Achsmaß 1000 mm	4,00

Buchanschlagleiste Acryl für Schrägfachboden

Acrylglas satiniert, B 470 mm, H 100 mm

ekz.-Nr.	Varianten	EUR/Stück
A9619031	Achsmaß 500 mm	7,10
A9619032	Achsmaß 740 mm	8,00
A9619033	Achsmaß 900 mm	9,40
A9619034	Achsmaß 1000 mm	10,10



DEMCO Regalbeschilderung

Kann als Unterteiler, Indexmarkierer und Etikettenhalter eingesetzt werden, Polystyrol, B 38 mm, H 165 mm, T 209 mm

ekz.-Nr.	Varianten	EUR/Stück
A4088-25501	schwarz	6,30
A4088-25509	rot	6,30
A4088-25513	gelb	6,30
A4088-25522	blau	6,30
A4088-25543	beige	6,30



Regalstopper

Zur Unterteilung von Buchbeständen, für Fachbodentiefe 250 mm, Alphabet in Versalien Höhe 40 mm auf Vorder- und Rückseite oder blanko, Druck schwarz, PVC, mit abgerundeten Ecken, weiß, B 300 mm, H 100 mm,

1 Set = 26 Stück

ekz.-Nr.	Varianten	EUR/Einheit
A8019522	Alphabetsatz A-Z	24,20
A8019544	blanko	29,10



DEMCO Metallbuchstütze

Farbig beschichtet, Unterseite Standard, Stahlblech, B 120 mm, H 140 mm, T 135 mm

ekz.-Nr.	Varianten	EUR/Stück
A4095-47101	schwarz	11,50
A4095-47106	grau	11,50
A4095-47109	rot	11,50
A4095-47113	gelb	11,50
A4095-47122	blau	11,50
A4095-47130	elfenbein	11,50

DEMCO Metallbuchstütze gummiert

Farbig beschichtet, Unterseite gummiert, Stahlblech, B 120 mm, H 140 mm, T 135 mm

ekz.-Nr.	Varianten	EUR/Stück
A4213-58501	schwarz	19,50
A4213-58506	grau	19,50
A4213-58509	rot	19,50
A4213-58513	gelb	19,50
A4213-58522	blau	19,50
A4213-58530	elfenbein	19,50

DEMCO Metallbuchstütze groß

Farbig beschichtet, Unterseite Standard, Stahlblech, B 140 mm, H 222 mm, T 184 mm

ekz.-Nr.	Varianten	EUR/Stück
A4059-62201	schwarz	12,00
A4059-62206	grau	12,00
A4059-62209	rot	12,00
A4059-62213	gelb	12,00
A4059-62230	elfenbein	12,00

DEMCO Metallbuchstütze groß gummiert

Farbig beschichtet, Unterseite gummiert, Stahlblech, B 140 mm, H 222 mm, T 184 mm

ekz.-Nr.	Varianten	EUR/Stück
A4213-59606	grau	19,50
A4213-59609	rot	19,50
A4213-59613	gelb	19,50
A4213-59630	elfenbein	19,50



DEMCO Buchstütze Standard

Farbig beschichtet, Unterseite Standard, Stahlblech, B 120 mm, H 140 mm, T 140 mm

ekz.-Nr.	Varianten	EUR/Stück
A4048-98501	schwarz	7,80
A4048-98502	blau	7,80
A4048-98505	grün	7,80
A4048-98509	rot	7,80
A4048-98513	gelb	7,80
A4048-98519	weinrot	7,80

Farbauswahl

Alle Abbildungen sind beispielhaft. Die Farbmuster zu den Artikeln finden Sie im Kapitel „Farbkarten“.



Beschriftungswürfel

Zum Aufstellen auf Regalfachböden, für die Kennzeichnung von Sachgebieten, inkl. Kartoneinlage, Metall/Acrylglas mit polierten Kanten, graualuminium/transparent, ähnlich RAL 9007, B 198 mm, H 206 mm, T 180 mm

ekz.-Nr.	EUR/Stück
A8039770	32,10



Beschriftungswürfel

Zum Aufstellen auf Regalfachböden, für die Kennzeichnung von Sachgebieten, inkl. Kartoneinlage, Metall/Acrylglas mit polierten Kanten, graualuminium/transparent, ähnlich RAL 9007, B 99 mm, H 206 mm, T 180 mm

ekz.-Nr.	EUR/Stück
A8039746	24,50



Beschriftungswürfel

Zum Aufstellen auf Regalfachböden, für die Kennzeichnung von Sachgebieten, zum Zusammenstecken, planliegend, mit transparenter PVC-Tasche, inkl. Kartoneinlage weiß, Polypropylen, transparent sand/glanz, B 107 mm, H 200 mm, T 195 mm

ekz.-Nr.	EUR/Stück
A8022887	16,60

Kartoneinlage

Für Beschriftungswürfel, Papier, weiß, B 197 mm, H 197 mm, 1 Bogen = 1 Stück

ekz.-Nr.	EUR/Einheit
A8022843	2,85

Kartoneinlage

Für Beschriftungswürfel, Papier, weiß, B 98 mm, H 197 mm, 1 Bogen = 3 Stück

ekz.-Nr.	EUR/Einheit
A8022876	2,55



Beschriftungsstreifen

Folienschlauch, ohne Kartoneinlage, nicht klebend, passend für Fachboden-Beschriftungsschilder und Bücherstützen mit Signaturrahmen, PVC-Folie, transparent, B 130 mm, H 17 mm, 1 Packung = 20 Stück

ekz.-Nr.	EUR/Einheit
A8025262	9,00



Fachboden-Beschriftungsschild

PVC-Folie, selbstklebend, inkl. Kartoneinlagen, transparent, B 200 mm, H 16 mm, 1 Packung = 10 Stück

ekz.-Nr.	EUR/Einheit
A8023423	8,80

Kartoneinlage

Für Beschriftungsstreifen, Papier, weiß, B 130 mm, H 14 mm, 1 Packung = 5 Bogen mit je 21 Streifen

ekz.-Nr.	EUR/Einheit
A8027758	6,00

Kartoneinlage

Für Fachboden-Beschriftungsschild, Papier, weiß, B 200 mm, H 16 mm, 1 Bogen = 8 Stück

ekz.-Nr.	EUR/Einheit
A8023489	1,30

Beschriftungsplatte

Ohne Kartoneinlage, mit Befestigungsmaterial für Holz, U-förmig gebogen, mit 2 Bohrungen, Acrylglas, glasklar, B 108 mm, H 175 mm

ekz.-Nr.	EUR/Stück
A8039169	9,30

Beschriftungsplatte

Ohne Kartoneinlage, ohne Befestigungsmaterial, U-förmig gebogen, mit 2 Bohrungen, Acrylglas, glasklar, B 210 mm, H 148 mm

ekz.-Nr.	EUR/Stück
A8039393	12,80



Fachboden-Beschriftungsschild

Rückseitig mit Magnetstreifen, ohne Kartoneinleger, Kunststoff, transparent, B 210 mm, H 18 mm

ekz.-Nr.	EUR/Stück
A8087881	1,40

Kartoneinlage

Für Beschriftungsschild A8087881, Papier, perforiert, weiß, B 210 mm, H 18 mm, 1 Bogen = 16 Stück

ekz.-Nr.	EUR/Einheit
A8087892	2,65

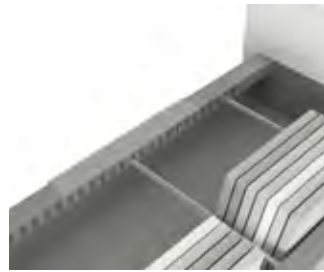

Beschriftungsschild

Besonders geeignet für den Einsatz bei den Medientrögen. Werkzeugfrei nachrüstbar - einfach aufstecken, mit rückseitiger Umbiegung 25 mm tief und Lochreihe, inkl. Kartoneinlage, PVC, entspiegelt, transparent, B 209 mm, H 64 mm

ekz.-Nr.	EUR/Stück
A8039420	7,00

Beschriftungsschild

Flexibel und neutral - einfach aufstecken, mit rückseitiger Umbiegung 25 mm tief, inkl. Kartoneinlage, PVC, entspiegelt, transparent, B 210 mm, H 148 mm, DIN A5 quer

ekz.-Nr.	EUR/Stück
A8039431	7,70



Fachboden-Beschriftungsschild für Holz-fachboden

Ohne Kartoneinlage, zum Aufkleben auf Holzfachböden mit Nut, verschiebbar, mit Signaturschild, PMMA, transparent matt, H 20 mm

ekz.-Nr.	Varianten	EUR/Stück
A8023675	B 130 mm	3,30
A8037294	B 210 mm	4,00

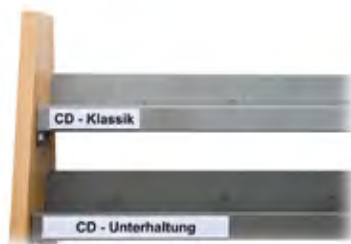

Beschriftungsschild

Selbstklebend, Einschubhöhe 35 mm, ohne Kartoneinlage, Kunststoff, transparent, H 38 mm

ekz.-Nr.	Varianten	EUR/Stück
A8087813	B 150 mm	1,00
A8087824	B 297 mm	1,70



A8023815, A8023850, A8023848

Stellvertreter

Zur Buchentnahme und für Vorbestellzwecke, mit Tasche für IB-Format, PVC-Hartfolie, weiß

ekz.-Nr.	Menge ab	EUR/Stück
A8023815	1	1,20
	100	0,86
	200	0,81
	500	0,73

Stellvertreter

Zur Buchentnahme und für Vorbestellzwecke, mit Tasche für DIN-A6-Hochformat, PVC-Hartfolie, weiß

ekz.-Nr.	Menge ab	EUR/Stück
A8023848	1	1,90
	100	1,82
	200	1,72
	500	1,62

Stellvertreter

Zur Buchentnahme und für Vorbestellzwecke, mit Tasche für Leihschein bis 210 x 100 mm, PVC, weiß

ekz.-Nr.	Menge ab	EUR/Stück
A8023850	1	1,90
	100	1,82
	200	1,72
	500	1,62



Fachboden-Beschriftungsschild für Metallfachboden

Ohne Kartoneinlage, zum Aufkleben auf Stahlfachböden, verschiebbar, PMMA, transparent matt, H 20 mm

ekz.-Nr.	Varianten	EUR/Stück
A8023653	B 130 mm	3,30
A8037342	B 210 mm	4,00

Kartoneinlage

Für Signaturprofil Buchstützen und Fachboden-Beschriftungsschilder, Papier, perforiert, weiß, B 130 mm, H 20 mm,

ekz.-Nr.	EUR/Einheit
A8087985	0,80

Kartoneinlage

Für Beschriftungsschild A8087813 und A8087824, Papier, perforiert, weiß, B 297 mm, H 35 mm, 1 Bogen = 6 Stück

ekz.-Nr.	EUR/Einheit
A8087835	4,40

Kartoneinlage

Für Fachboden-Beschriftungsschilder, Papier, weiß, B 210 mm, H 20 mm, 1 Bogen = 15 Streifen

ekz.-Nr.	EUR/Einheit
A8037397	1,20



Beschriftungsfahne

Zur Kennzeichnung der Sachgebiete am Regal, bestehend aus Beschriftungshalter, Beschriftungsplatte und Kartoneinlage. Die Beschriftung kann individuell selbst gestaltet werden und ist jederzeit einfach austauschbar. Die Beschriftungsfahne ist passend für die ekz-Regalsysteme R.1, R.2, R.3, R.4, R.5, R.6, XII und DIO. Der Beschriftungshalter wird in dem oben offenen mittleren Regalpfosten befestigt.

Beschriftungsplatte

Für Haltestab, inkl. 2 Rändelschrauben und 2 Abstandshalter, Acrylglas, mit polierten Kanten, transparent, B 455 mm

ekz.-Nr.	Varianten	EUR/Stück
A8039008	H 102 mm	26,10
A8039021	H 151 mm	39,20

Beschriftungshalter

Für Beschriftungsfahne, galvanisch glanzverzinkt, H 350 mm, S 15 mm

ekz.-Nr.	Varianten	EUR/Stück
A8039218	für Regalständer Rundrohr D 25 mm	39,50
A8039220	für Regalständer Vierkantrohr 25 x 25 mm	39,50

Kartoneinlage

Für Beschriftungsplatte, Papier, blanko, weiß, B 420 mm, H 99 mm, Bogen DIN A3, 1 Bogen = 3 Stück

ekz.-Nr.	EUR/Einheit
A8039010	3,00

Kartoneinlage

Für Beschriftungsplatte, Papier, blanko, weiß, B 420 mm, H 148 mm, Bogen DIN A3, 1 Bogen = 2 Stück

ekz.-Nr.	EUR/Einheit
A8039032	3,00



Regalfahne

Zur Kennzeichnung der Sachgebiete am Regal, bestehend aus Trägerelement, Halterung, Beschriftungsplatte, Kartoneinlage und Aufhänge-Ösen. Die Beschriftung kann individuell selbst gestaltet werden und ist jederzeit einfach austauschbar.

Trägerelement

Mit 2 Bohrungen, Metall, glanzverzinkt, B 430 mm, H 565 mm, S 10 mm

ekz.-Nr.	EUR/Stück
A8039254	26,20

Beschriftungsplatte

Mit 2 Bohrungen, PVC, entspiegelt, mit abgerundeten Ecken oben, transparent, B 400 mm, H 90 mm

ekz.-Nr.	EUR/Stück
A8023883	12,30

Kartoneinlage für Beschriftungsplatte

Papier, weiß, B 399 mm, H 77 mm, Bogen DIN A3, 1 Bogen = 3 Stück

ekz.-Nr.	EUR/Einheit
A8081717	3,00

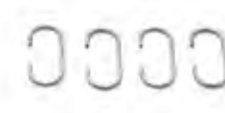

Aufhänge-Ösen

Mit weiter Öffnung, Draht, verzinkt, 1 Packung = 20 Stück

ekz.-Nr.	EUR/Einheit
A8024139	5,30



Halterung

Zur Befestigung des Trägerelements A8039254, für Regalsysteme VII, XI, DIO, R.1, R.2, R.3, R.5 und R.7, bestehend aus 2 Teilen, inkl. Schraube und Mutter, Metall, galvanisch glanzverzinkt

ekz.-Nr.	EUR/Stück
A8039298	25,30



Halterung

Zur Befestigung des Trägerelements A8039254, für Regalsysteme XII, R.4 und R.6, bestehend aus 2 Teilen, inkl. Schraube und Mutter, Metall, galvanisch glanzverzinkt

ekz.-Nr.	EUR/Stück
A8039302	25,40



Halterung

Zur Befestigung des Trägerelements A8039254, für Regalsystem VIII R, bestehend aus 2 Teilen, inkl. Schraube und Mutter, Metall, galvanisch glanzverzinkt

ekz.-Nr.	EUR/Stück
A8039287	25,30



Halterung für Trägerelement

Zur Befestigung des Trägerelements A8039254 an Holzregalen, bestehend aus 2 Schellen schwarz und 2 Schrauben zur Befestigung an Holz, Kunststoff, schwarz

ekz.-Nr.	EUR/Stück
A8039208	4,90



Beschriftungsplatte für Regalsysteme XI, XII, DIO, R.7/2

Für Stirnseiten von Wand- und Doppelregalen, ohne Kartoneinlage, mit seitlicher Aufhängung, Acrylglas, antireflex, transparent, für Regalständer 250 mm, B 245 mm, H 320 mm, DIN A4 hoch
 ekz.-Nr. EUR/Stück
 A8038222 20,60



Beschriftungsplatte

Für Stirnseiten von Doppelregalen der Regalsysteme VIII, VIII R, ohne Kartoneinlage, PVC, entspiegelt, transparent, B 215 mm, H 310 mm, DIN A4 hoch
 ekz.-Nr. EUR/Stück
 A8037457 28,00



Beschriftungsplatte für Regalsystem AENA

Ohne Kartoneinlage, zur Einhängung über Endbuchstützenbügel, PVC, antireflex, transparent, für Regalständer 250 mm, B 215 mm, H 310 mm, DIN A4 hoch
 ekz.-Nr. EUR/Stück
 A8037456 37,20



Bügel für Beschriftungsplatten für Regalsysteme VIII, VIII R

Zum Einhängen an den Stirnseiten der Regaldoppelständer, Metall, mit 2 Stiften (Bolzen), weißaluminium, ähnlich RAL 9006, B 475 mm, H 14 mm, S 3 mm,
 1 Set = 2 Stück
 ekz.-Nr. EUR/Einheit
 A8023204 61,60



Beschriftungsplatte für Regalsysteme XI, XII, DIO, R.7/2

Für Stirnseiten von Doppelregalen, Regalständertiefe 250 und 300 mm, ohne Kartoneinlage, mit mittiger Aufhängung, Acrylglas, antireflex, transparent, B 245 mm, H 320 mm, DIN A4 hoch
 ekz.-Nr. EUR/Stück
 A8038244 22,30



Beschriftungsplatte für Regalsystem AENA

Ohne Kartoneinlage, zur mittigen Einhängung über Endbuchstützenbügel, PVC, entspiegelt, transparent, für Regalständer 250 mm, B 215 mm, H 310 mm, DIN A4 hoch
 ekz.-Nr. EUR/Stück
 A8037664 46,40



Beschriftungsplatte für Regalsystem XI/HR

Für Stirnseiten von Wand- und Doppelregalen, ohne Kartoneinlage, mit seitlicher Aufhängung, Acrylglas, antireflex, transparent, für Regalständer 250 mm, B 245 mm, H 320 mm, DIN A4 hoch
 ekz.-Nr. EUR/Stück
 A8038255 27,60

Gangfahne

Für Regalsysteme R.1, R.2, R.3, R.4, R.5, R.6, XII, DIO, zum Einhängen in den oben offenen Regalständer, inkl. Kartoneinlage, PVC, entspiegelt, transparent, B 211 mm, H 151 mm, T 20 mm, DIN A5 quer
 ekz.-Nr. EUR/Stück
 A8039043 für runde Regalprofile Durchmesser 25 mm 12,65
 A8039054 für rechteckige Regalprofile 25x25 mm 15,60

Kartoneinlage

Papier, blanko, weiß, B 210 mm, H 148 mm, Bogen DIN A4,
 1 Bogen = 2 Stück
 ekz.-Nr. EUR/Einheit
 A8039065 1,70



Beschriftungsplatte

Für Regalsysteme R.1 bis R.6, ohne Kartoneinlage, zur Einhängung über Endbuchstützenbügel, Acrylglas, antireflex, transparent, B 210 mm, H 301 mm, DIN A4 hoch

ekz.-Nr.	Varianten	EUR/Stück
A8039102	für Regalständer 250 mm	27,80
A8039113	für Regalständer 300 mm	28,70



Beschriftungsplatte

Für Regalsysteme R.1 bis R.6, ohne Kartoneinlage, zur mittigen Einhängung über Endbuchstützenbügel, Acrylglas, antireflex, transparent, B 210 mm, H 301 mm, DIN A4 hoch

ekz.-Nr.	Varianten	EUR/Stück
A8039135	für Regalständer 250 mm	29,00
A8039146	für Regalständer 300 mm	33,20



Beschriftungsblende für Abdeckfachboden

Zum Aufstecken auf den Abdeckfachboden Stärke 25 mm, inkl. Kartoneinlage, weiß, blanko, mit gerader Beschriftungsfläche, PMMA, transparent matt, H 60 mm

ekz.-Nr.	Varianten	EUR/Stück
A8037594	B 971 mm	23,60
A8037778	B 871 mm	21,30
A8037791	B 464 mm	13,10
A8037815	B 702 mm	17,40



Beschriftungsplatte

Zur Befestigung an Regalstirnseiten aus Metall, rückseitig mit Magnethaltern, Acrylglas, antireflex, transparent, für Format DIN A4 hoch, B 211 mm, H 301 mm

ekz.-Nr.	EUR/Stück
A8039371	

Menge ab	EUR/Stück
1	41,30
100	37,30
200	34,60

Beschriftungsplatte

Zur Befestigung an Regalstirnseiten aus Metall, rückseitig mit Magnethaltern, Acrylglas, antireflex, transparent, für Format DIN A3 quer, B 423 mm, H 301 mm

ekz.-Nr.	EUR/Stück
A8039382	

Menge ab	EUR/Stück
1	68,40
10	63,80
20	54,60



Beschriftungsplatte

Für Regalsysteme R.10/2, R.10/4 oder Holzstirnseiten, ohne Kartoneinlage, mit verdeckter Aufhängung, Acrylglas, antireflex, transparent, B 210 mm, H 301 mm, DIN A4 hoch

ekz.-Nr.	EUR/Stück
A8039124	27,80

Beschriftungsplatte

Zur Befestigung an Stirnseitenverkleidungen mit glatter Oberfläche, ohne Kartoneinlage, mit 2 Selbstklebestreifen, Acrylglas, antireflex, transparent, für Format DIN A4 hoch, B 211 mm, H 301 mm

ekz.-Nr.	EUR/Stück
A8039194	

Menge ab	EUR/Stück
1	40,20
100	36,00
200	33,30

Beschriftungsplatte

Zur Befestigung an Stirnseitenverkleidungen mit glatter Oberfläche, ohne Kartoneinlage, mit 4 Selbstklebestreifen, Acrylglas, antireflex, transparent, für Format DIN A3 quer, B 421 mm, H 301 mm

ekz.-Nr.	EUR/Stück
A8039404	

Menge ab	EUR/Stück
1	64,40
22	57,40
44	55,30
110	51,20

Kartoneinlage für Beschriftungsblende

ekz.-Nr.	Varianten	EUR/Stück
A8081796	B 971 mm	1,50
A8081800	B 871 mm	1,50
A8081811	B 702 mm	1,40
A8081822	B 464 mm	2,10



Neuheiten-Fahne

Für Metallfachboden, 1 magnetischer Fahnenhalter weiß, inkl. 2 Kunststoffclips, 1 Hart-PVC-Banner, gelb, mit Textaufdruck grau, Fahnenhalter Aluminium, pulverbeschichtet, B 400 mm, H 500 mm

ekz.-Nr.	EUR/Stück
A8019599	51,80



Folientasche

Für die Beschriftungen an Stirnseitenverkleidungen von Regalen sowie auf jedem glatten Untergrund, PVC-Folie, mit permanent haftenden Klebestreifen, transparent

ekz.-Nr.	Varianten	EUR/Stück
A8027480	DIN A4 quer	4,00
A8027490	DIN A4 hoch	4,00
A8027500	DIN A3 quer	5,10
A8027510	DIN A3 hoch	5,10
A8027570	DIN A5 hoch	3,10



Folientasche Quickload

Für die Beschriftungen an Stirnseitenverkleidungen von Regalen sowie auf jedem glatten Untergrund. Die Tasche kann mehrmals verwendet werden, rückstandsfrei ablösbar, PVC-Folie, selbstklebend, mit Spezialkleber, transparent, für Format DIN A4, B 220 mm, H 306 mm

ekz.-Nr.	EUR/Stück
A8027520	3,90



Magnettasche Quickload

Für die Beschriftungen an Stirnseitenverkleidungen von Regalen aus Metall sowie auf jedem glatten magnetischen Untergrund, magnetisch, PVC-Folie, transparent/weiß, für Format DIN A4, B 220 mm, H 306 mm

ekz.-Nr.	EUR/Stück
A8027560	15,90

Info-Rahmen

Für Plakate und Werbeposter auf glatten Oberflächen, die keiner direkten Sonneneinstrahlung ausgesetzt sind. Diebstahlschutz und Witterungsbeständigkeit durch Verklebung von innen an der Glasscheibe. Doppelte Lesbarkeit an Glasflächen durch Bestückung mit zwei Einlagen. Identische Optik des Rahmens von beiden Seiten. Anbringung ohne Hilfsmittel, kann z. B. von Glas wieder entfernt werden.



Info-Rahmen mA4

Magnetischer Folienrahmen, silbermetallic/transparent, für Format DIN A4, B 236 mm, H 323 mm

ekz.-Nr.	EUR/Stück
A8027521	6,10



Info-Rahmen sA4

Selbstklebend mit aufklappbarem Magnetrahmen, silbermetallic/transparent, für Format DIN A4, B 236 mm, H 323 mm

ekz.-Nr.	EUR/Stück
A8027522	10,20



Poster-Rahmen sA2

UV-stabilisierte, reflexionsarme Folie, selbstklebend mit aufklappbarem Magnetrahmen, silbermetallic/transparent, für Format DIN A2, B 465 mm, H 639 mm

ekz.-Nr.	EUR/Stück
A8027523	42,60

Info-Rahmen mA3

Magnetischer Folienrahmen, silbermetallic/transparent, für Format DIN A3, B 323 mm, H 446 mm

ekz.-Nr.	EUR/Stück
A8027525	11,80

Info-Rahmen sA3

Selbstklebend mit aufklappbarem Magnetrahmen, silbermetallic/transparent, für Format DIN A3, B 325 mm, H 445 mm

ekz.-Nr.	EUR/Stück
A8027524	18,50

Bücherwagen und Transport

Nützliche Transporthelfer

Einsortieren, zusammenstellen, von A nach B bringen – unsere Bücherwagen sind speziell auf die Bedürfnisse von Bibliotheken ausgerichtet. In ihren Funktionen auf das Wesentliche konzentriert, schätzen Besucher und Personal sie gleichermaßen.





Transportbox

Stapelbar, mit Deckel, Polypropylen, transparent, Inhalt 35 Liter, B 480 mm, H 310 mm, T 390 mm, B innen 370 mm, H innen 330 mm, T innen 280 mm

ekz.-Nr.	EUR/Stück
A8016499	44,50

Transportbox

Stapelbar, mit Deckel, Polypropylen, transparent, Inhalt 42 Liter, B 520 mm, H 310 mm, T 440 mm, B innen 405 mm, H innen 280 mm, T innen 365 mm

ekz.-Nr.	EUR/Stück
A8017496	46,75



Transportbox

Stapelbar, mit Deckel, Polypropylen, transparent, Inhalt 18 Liter, B 480 mm, H 200 mm, T 390 mm, B innen 385 mm, H innen 170 mm, T innen 320 mm

ekz.-Nr.	EUR/Stück
A8016466	31,40



Transportbox

Stapelbar, mit hohem Deckel, Polypropylen, transparent, Inhalt 19 Liter XL, B 395 mm, H 330 mm, T 255 mm, B innen 315 mm, H innen 310 mm, T innen 210 mm

ekz.-Nr.	EUR/Stück
A8017197	44,60

Transportbox

Stapelbar, mit Deckel, Polypropylen, transparent, Inhalt 19 Liter, B 395 mm, H 290 mm, T 255 mm, B innen 315 mm, H innen 270 mm, T innen 205 mm

ekz.-Nr.	EUR/Stück
A8017196	38,85



Transportbox

Stapelbar, mit Deckel, Polypropylen, transparent, Inhalt 9 Liter, B 395 mm, H 155 mm, T 255 mm, B innen 335 mm, H innen 140 mm, T innen 210 mm

ekz.-Nr.	EUR/Stück
A8017193	22,85

Transportbox

Stapelbar, mit hohem Deckel, Polypropylen, transparent, Inhalt 9 Liter XL, B 395 mm, H 205 mm, T 255 mm, B innen 335 mm, H innen 180 mm, T innen 210 mm

ekz.-Nr.	EUR/Stück
A8017195	30,35



Transportwagen

Zusammenklappbar, Ladefläche und Schiebebügel ausziehbar, Höhe des Schiebebügels 930 mm, Tragfähigkeit 150 kg, 2 Lenk- und 2 Bockrollen, D 100 mm, Aluminium, alu/anthrazit

ekz.-Nr.	EUR/Stück
A8019325	89,95



Medienkorb mit Rollen

Zum Tragen und Ziehen, maximale Belastbarkeit bis 18 kg, stapelbar, mit zwei Griffen und einem Bügel, Inhalt 28 Liter, Kunststoff, transparent, B 620 mm, H 280 mm, T 355 mm

ekz.-Nr.	EUR/Stück
A8019196	35,65



Medien-Trolley

Mit Rollen, mit faserverstärktem Teleskopgriff und Tragebügel, stapelbar, mit Werbefläche, Inhalt 43 Liter, Tragfähigkeit 25 kg, Kunststoff, rot, B 533 mm, H 425 mm, T 380 mm

ekz.-Nr.	EUR/Stück
A8019602	41,90



Medien-Trolley

Mit Rollen, mit faserverstärktem Teleskopgriff, stapelbar, Inhalt 35 Liter, Tragfähigkeit 25 kg, Kunststoff, rot, B 398 mm, H 450 mm, T 368 mm

ekz.-Nr.	EUR/Stück
A8019624	36,25

Ersatzrad für Medienkorb mit Rollen

Kunststoff, schwarz

ekz.-Nr.	EUR/Stück
A8019197	4,95



Werbekartenhalter für Medien-Trolley

Zur Positionierung des eigenen Bibliothekslogos, für Vorlagen im Format 270 x 165 mm, Kunststoff, transparent, B 290 mm, H 172 mm

ekz.-Nr.	EUR/Stück
A8019613	4,95



Tragekorb für Medien

Inhalt 22 Liter, Kunststoff, B 430 mm, H 230 mm, T 300 mm, B innen 380 mm, H innen 220 mm, T innen 260 mm

ekz.-Nr.	Varianten	EUR/Stück
A8019129	silbergrau	12,10
A8019174	transparent	12,00



Tragekorb für Medien

Inhalt 13 Liter, Kunststoff, transparent, B 245 mm, H 216 mm, T 315 mm, B innen 210 mm, H innen 210 mm, T innen 270 mm

ekz.-Nr.	EUR/Stück
A8019163	11,80



Klappbox-Trolley mit Deckel

Mit 75-mm-Rollen, mit Teleskopgriff, Kapazität 35 kg oder 45 Liter, Kunststoff, grau/rot, B 420 mm, H 405 mm, T 380 mm, B innen 395 mm, H innen 350 mm, T innen 330 mm

ekz.-Nr.	Varianten
A8016536	

Menge ab	EUR/Stück
1	40,30
6	35,65



Korbsammelwagen

Zur Aufnahme von 20 Körben, für Tragekorb 22 Liter, Metall, mit Rollen, verchromt

ekz.-Nr.	EUR/Stück
A8019185	105,95



Korbstapelwagen

Für Tragekorb 22 Liter, mit 4 Rollen, davon 2 feststellbar, Kunststoff, schwarz, B 520 mm, H 175 mm, T 365 mm

ekz.-Nr.	EUR/Stück
A8019131	53,40

Beschriftungsetikett

Selbstklebend, angestanzt am Bogen DIN A4, Ecken gerundet, Laserprint-Folie, blanko, weiß, B 102 mm, H 45 mm, 1 Bogen = 12 Etiketten

ekz.-Nr.	EUR/Einheit
A8016606	2,95

Holzteile naturholz-furniert
Buche 0100,
Metallteile grau-
aluminium ähnl.
RAL 9007



Holzteile kunststoffbeschichtet
delftblau 1061,
Metallteile grau-
aluminium ähnl.
RAL 9007



Bücherwagen Vari

Der Klassiker, seit Jahren in den unterschiedlichsten Varianten erfolgreich im Einsatz, besticht durch seine Eigenschaften: leichtgängig, robust und nachrüstbar mit Mittelstegen zur Unterteilung der Ablageflächen. Der Holzwerkstoff kann mit farbigem Kunststoff oder Naturholz furnier beschichtet werden. Die Metallteile werden pulverbeschichtet in der Farbe Ihrer Wahl, zum Beispiel passend zu Ihren Regalen.

Bücherwagen Vari

Metallgestell mit 3 Auflagen und Rollen,
Rechteckrohr, Metall-Holz-Kombination,
B 788 mm, H 1000 mm, T 417 mm

ekz.-Nr.	Pk 1	Pk 2
A9331001	585,40	641,20

Bücherwagen Vari

Metallgestell mit 3 Auflagen und Rollen, 2 davon feststellbar, Rechteckrohr, Metall-Holz-Kombination, B 800 mm, H 1000 mm, T 420 mm

ekz.-Nr.	Pk 1	Pk 2
A9331052	624,00	679,80

Bücherwagen Vari R

Metallgestell mit 3 Auflagen und Rollen, Rundrohr, Metall-Holz-Kombination, B 798 mm, H 1040 mm, T 427 mm

ekz.-Nr.	Pk 1	Pk 2
A9331002	585,40	641,20

Bücherwagen Vari R

Metallgestell mit 3 Auflagen und Rollen, 2 davon feststellbar, Rundrohr, Metall-Holz-Kombination, B 768 mm, H 1000 mm, T 417 mm

ekz.-Nr.	Pk 1	Pk 2
A9331051	624,00	679,80



Bücherwagen Vari S

Metallgestell mit Rollen und 6 Schrägauflagen, 10° geneigt, Rechteckrohr, Metall, B 760 mm, H 960 mm, T 420 mm

ekz.-Nr.	Pk 1	Pk 2
A9331330	1712,20	1869,90

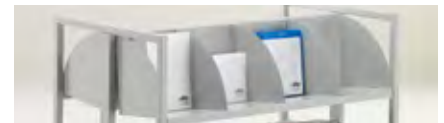

Trennblech für Bücherwagen VARI S

Die Trennbleche unterstützen Sie in Ihrer täglichen Arbeit: Die Medien lassen sich vorsortieren und so gezielter und schneller einstellen, die einzelnen Medien finden besseren Halt und kleinformatige Medien sind so besser sichtbar. Der abgebildete Preis entspricht Pk 1, Metall, perlweiß RAL 1013 MA, B 200 mm, H 200 mm

ekz.-Nr.	EUR/Stück
A9331369-0001	10,80



Variante mit Trog



Bücherwagen Vari M

Unser Klassiker der Serie Vari als Ganzmetallausführung. Die oberste Ablage lässt sich mit drei zusätzlich bestellbaren Mittelstegen und zwei Anti-Rutsch-Matten auch als zweiseitigen Trog nutzen.

Bücherwagen Vari M

Metallgestell mit 3 Auflagen und Rollen, 2 davon feststellbar, Rechteckrohr, Metall, B 800 mm, H 960 mm, T 420 mm

ekz.-Nr.	Pk 1	Pk 2
A9331310	975,00	1061,40

Bücherwagen Vari M

Metallgestell mit 3 Auflagen und Rollen, 2 davon feststellbar, Rundrohr, Metall, B 800 mm, H 960 mm, T 420 mm

ekz.-Nr.	Pk 1	Pk 2
A9331320	975,00	1061,40

Variante mit Mittelsteg



Mittelsteg Vari M

Der abgebildete Preis entspricht Pk 1, Metall, perlweiß RAL 1013 MA, B 764 mm

ekz.-Nr.	EUR/Stück
A9331319-0001	45,20

Anti-Rutsch-Einlage Vari M

Thermoplastisches Elastomer, silbergrau, B 760 mm, T 195 mm

ekz.-Nr.	EUR/Stück
A9233990	11,90



Transportwagen T.1



Der Transportwagen ist nicht so groß wie ein Bücherwagen, kann aber so einiges schultern. Durch seine herausnehmbaren Einsätze lässt er sich flexibel anpassen, Metallgestell mit Regalkorpus und Rollen, mit 2 Metallfachböden, verstellbar, Metall-Holz-Kombination, B 570 mm, H 960 mm, T 450 mm

ekz.-Nr.	Pk 1	Pk 2
A9331340	738,50	770,60



Transportwagen M



Mit diesem kleinen, handlichen Transportwagen lassen sich Medien einfach von A nach B bewegen. Die Drahtkörbe sind höhenverstellbar und der Wagen ist mit max. 35 kg belastbar, mit 2 Körben, Korbtiefe 355 mm, demontiert, Metall, galvanisiert/glanzverzinkt, B 385 mm, H 1090 mm, T 660 mm

ekz.-Nr.	EUR/Stück
A9515291	415,10



Bücherwagen B.1 mit Metallverkleidungen



Bücherwagen B.2 mit Holzverkleidungen

Bücherwagen B.1/B.2

Durch seine geschlossenen Seitenflächen steht dieser Bücherwagen sehr präsent und zugleich dekorativ im Raum. Die Schrägstellung der Ablageflächen bedeutet mehr Sicherheit. Dadurch rutschen die Bücher nach innen und können z. B. beim Überfahren kleinerer Bodenebenheiten nicht herausfallen. Die dargestellten Preise entsprechen Pk 1.

Bücherwagen B.1



Metallgestell mit Rollen und 6 Schrägauflagen, 10° geneigt, mit Seitenwand und Fachboden Metall, grau-aluminium RAL 9007 SG, B 953 mm, H 1022 mm, T 574 mm

ekz.-Nr.	EUR/Stück
A9331200	1069,80

Bücherwagen B.2



Metallgestell mit Rollen und 6 Schrägauflagen, 10° geneigt, Metall-Holz-Kombination, naturholz-furniert Buche, grau-aluminium RAL 9007 SG, B 953 mm, H 1022 mm, T 574 mm

ekz.-Nr.	EUR/Stück
A9331220	1545,60



Holzteile chinarot 1051, Metallteile weißaluminium ähnl. RAL 9006



Holzteile Buche, Metallteile grau-aluminium ähnl. RAL 9007

Bücherwagen B.3/B.4

Gerade große Menschen werden ihn mögen: Unser einseitig offener Bücherwagen ist ergonomisch so geformt, dass alle ihn gerne und bequem durch die Bibliothek schieben können. Darüber hinaus wird durch die Ausrichtung der Medien hin zur Person das Herausheben erleichtert.

Bücherwagen B.3



Metallgestell mit Regalkorpus und Rollen, 2 davon feststellbar, mit 3 Metallfachböden, verstellbar, Metall-Holz-Kombination, B 570 mm, H 1520 mm, T 740 mm

ekz.-Nr.	Pk 1	Pk 2
A9331300	1198,20	1261,20

Bücherwagen B.4



Metallgestell mit Regalkorpus und Rollen, 2 davon feststellbar, mit 1 Metalltrog und 2 Metallfachböden, verstellbar, Metall-Holz-Kombination, B 570 mm, H 1520 mm, T 740 mm

ekz.-Nr.	Pk 1	Pk 2
A9331307	1284,10	1347,10

Farbauswahl



Alle Abbildungen sind beispielhaft. Die Farbmuster zu den Artikeln finden Sie im Kapitel „Farbkarten“. Bitte beachten Sie dort bei Ihrer Bestellung von Artikeln mit der Preisangabe Pk 1/Pk 2 die Bestellhinweise.

Bücherwagen QAR

Die ergonomisch geformten Griffe, um die Handgelenke beim Schieben weniger zu belasten, gekippte Einlegeböden und eine erhöhte Basis sorgen bei diesen Bücherwagen für maximale Effektivität und Benutzerfreundlichkeit.



Bücherwagen QAR S



6 Schrägfachböden aus Metall, Metallrahmen mit Scheuerleiste aus Gummi, Seitenwände aus Holzwerkstoff, inkl. 4 Schwenkrollen, davon 2 feststellbar, Metall-Holz-Kombination, B 850 mm, H 1250 mm, T 500 mm

ekz.-Nr.	Varianten	EUR/Stück
A9515032-9802-0001	graphit-grau/Ahorn	680,00
A9515032-9802-0002	graphit-grau/orange	680,00
A9515032-9802-0004	graphit-grau/avocado-grün	680,00
A9515032-9802-0005	graphit-grau/rot	680,00
A9515032-9802-0007	graphit-grau/weiß	680,00
A9515032-9802-0008	graphit-grau/anthrazit	680,00



Bücherwagen QAR M



6 Schrägfachböden aus Metall, Metallrahmen mit Scheuerleiste aus Gummi, Seitenwände aus Holzwerkstoff, inkl. 4 Schwenkrollen, davon 2 feststellbar, Metall-Holz-Kombination, B 975 mm, H 1250 mm, T 500 mm

ekz.-Nr.	Varianten	EUR/Stück
A9515054-9802-0001	graphit-grau/Ahorn	750,00
A9515054-9802-0002	graphit-grau/orange	750,00
A9515054-9802-0004	graphit-grau/avocado-grün	750,00
A9515054-9802-0005	graphit-grau/rot	750,00
A9515054-9802-0007	graphit-grau/weiß	750,00
A9515054-9802-0008	graphit-grau/anthrazit	750,00



Bücherwagen QAR L



6 Schrägfachböden aus Metall, Metallrahmen mit Scheuerleiste aus Gummi, Seitenwände aus Holzwerkstoff, inkl. 4 Schwenkrollen, davon 2 feststellbar, Metall-Holz-Kombination, B 1140 mm, H 1250 mm, T 500 mm

ekz.-Nr.	Varianten	EUR/Stück
A9515030-9802-0001	graphit-grau/Ahorn	810,00
A9515030-9802-0002	graphit-grau/orange	810,00
A9515030-9802-0004	graphit-grau/avocado-grün	810,00
A9515030-9802-0005	graphit-grau/rot	810,00
A9515030-9802-0007	graphit-grau/weiß	810,00
A9515030-9802-0008	graphit-grau/anthrazit	810,00



Bücherwagen QAR S



4 Schrägfachböden und 1 gerader Metallfachboden, Metallrahmen mit Scheuerleiste aus Gummi, Seitenwände aus Holzwerkstoff, inkl. 4 Schwenkrollen, davon 2 feststellbar, Metall-Holz-Kombination, B 850 mm, H 1250 mm, T 500 mm

ekz.-Nr.	Varianten	EUR/Stück
A9515053-9802-0001	graphit-grau/Ahorn	680,00
A9515053-9802-0002	graphit-grau/orange	680,00
A9515053-9802-0004	graphit-grau/avocado-grün	680,00
A9515053-9802-0005	graphit-grau/rot	680,00
A9515053-9802-0007	graphit-grau/weiß	680,00
A9515053-9802-0008	graphit-grau/anthrazit	680,00



Bücherwagen QAR M



4 Schrägfachböden und 1 gerader Metallfachboden, Metallrahmen mit Scheuerleiste aus Gummi, Seitenwände aus Holzwerkstoff, inkl. 4 Schwenkrollen, davon 2 feststellbar, Metall-Holz-Kombination, B 975 mm, H 1250 mm, T 500 mm

ekz.-Nr.	Varianten	EUR/Stück
A9515055-9802-0001	graphit-grau/Ahorn	750,00
A9515055-9802-0002	graphit-grau/orange	750,00
A9515055-9802-0004	graphit-grau/avocado-grün	750,00
A9515055-9802-0005	graphit-grau/rot	750,00
A9515055-9802-0007	graphit-grau/weiß	750,00
A9515055-9802-0008	graphit-grau/anthrazit	750,00



Bücherwagen QAR L



4 Schrägfachböden und 1 gerader Metallfachboden, Metallrahmen mit Scheuerleiste aus Gummi, Seitenwände aus Holzwerkstoff, inkl. 4 Schwenkrollen, davon 2 feststellbar, Metall-Holz-Kombination, B 1140 mm, H 1250 mm, T 500 mm

ekz.-Nr.	Varianten	EUR/Stück
A9515031-9802-0001	graphit-grau/Ahorn	810,00
A9515031-9802-0002	graphit-grau/orange	810,00
A9515031-9802-0004	graphit-grau/avocado-grün	810,00
A9515031-9802-0005	graphit-grau/rot	810,00
A9515031-9802-0007	graphit-grau/weiß	810,00
A9515031-9802-0008	graphit-grau/anthrazit	810,00

Bücherwagen ATRIA

Mit ergonomisch geformtem Griff, um die Handgelenke beim Schieben weniger zu belasten, mit weißer Mittelwand, bei der Ausführung weiß/Ahorn ist die Mittelwand ahornfarbig, Kapazität ca. 240 Bücher, Abstand zwischen den Fachböden 275 mm. Die Lieferung erfolgt unmontiert, mit 8 festen Fachböden (B 450 mm, T 235 mm), mit Metallrahmen, Seitenwände und Fachböden aus Holzwerkstoff, inkl. 4 Schwenkrollen mit Abweissrad, davon 2 feststellbar, Metall-Holz-Kombination, B 922 mm, H 1260 mm, T 500 mm

ekz.-Nr.	Varianten	EUR/Stück
A9515057-9803-0001	weiß/Ahorn	690,00
A9515057-9803-0002	weiß/orange	690,00
A9515057-9803-0004	weiß/avocadogrün	690,00
A9515057-9803-0005	weiß/rot	690,00
A9515057-9803-0008	weiß/anthrazit	690,00

Bücherwagen IZAR

Mit ergonomisch geformtem Griff, um die Handgelenke beim Schieben weniger zu belasten, mit weißer Mittelwand, bei der Ausführung weiß/Ahorn ist die Mittelwand ahornfarbig, Kapazität ca. 400 Bücher, Abstand zwischen den Fachböden 275 mm. Die Lieferung erfolgt unmontiert, mit 8 festen Fachböden (B 750 mm, T 235 mm), mit Metallrahmen, Seitenwände und Fachböden aus Holzwerkstoff, inkl. 4 Schwenkrollen mit Abweissrad, davon 2 feststellbar, Metall-Holz-Kombination, B 1232 mm, H 1260 mm, T 500 mm

ekz.-Nr.	Varianten	EUR/Stück
A9515056-9803-0001	weiß/Ahorn	800,00
A9515056-9803-0002	weiß/orange	800,00
A9515056-9803-0004	weiß/avocadogrün	800,00
A9515056-9803-0005	weiß/rot	800,00
A9515056-9803-0008	weiß/anthrazit	800,00

Bücherwagen MIRA

Mit ergonomisch geformtem Griff, um die Handgelenke beim Schieben weniger zu belasten, Kapazität ca. 150 Bücher, Abstand zwischen den Fachböden 330 mm, die Lieferung erfolgt unmontiert, mit 3 festen Fachböden (B 750 mm, T 250 mm), mit Metallrahmen, Seitenwände und Fachböden aus Holzwerkstoff, inkl. 4 Schwenkrollen mit Abweissrad, davon 2 feststellbar, Metall-Holz-Kombination, B 1232 mm, H 1190 mm, T 350 mm

ekz.-Nr.	Varianten	EUR/Stück
A9515058-9803-0001	weiß/Ahorn	745,00
A9515058-9803-0002	weiß/orange	745,00
A9515058-9803-0004	weiß/avocadogrün	745,00
A9515058-9803-0005	weiß/rot	745,00
A9515058-9803-0008	weiß/anthrazit	745,00

Bücherwagen CURSA

Mit ergonomisch geformtem Griff, um die Handgelenke beim Schieben weniger zu belasten, Abstand zwischen den leicht geneigten Fachböden 330 mm, die Lieferung erfolgt unmontiert, mit 3 festen Fachböden (B 400 mm, T 250 mm), mit Metallrahmen, Seitenwände und Fachböden aus Holzwerkstoff, inkl. 4 Schwenkrollen mit Abweissrad, davon 2 feststellbar, Metall-Holz-Kombination, B 922 mm, H 1190 mm, T 350 mm

ekz.-Nr.	Varianten	EUR/Stück
A9515070-9803-0001	weiß/Ahorn	645,00
A9515070-9803-0002	weiß/orange	645,00
A9515070-9803-0004	weiß/avocadogrün	645,00
A9515070-9803-0005	weiß/rot	645,00
A9515070-9803-0008	weiß/anthrazit	645,00

Farbauswahl

Alle Abbildungen sind beispielhaft. Die Farbmuster zu den Artikeln finden Sie im Kapitel „Farbkarten“.



Bücherwagen BYRON



Kapazität ca. 100 Bücher, der Bücherwagen wird montiert geliefert und ist sofort einsatzbereit, mit 3 festen Fachböden, mit Metallrahmen, Seitenwände und Fachböden aus Holzwerkstoff, inkl. 4 Schwenkrollen mit Abwehrsrad, davon 2 feststellbar, Metall-Holz-Kombination, B 440 mm, H 1060 mm, T 400 mm

ekz.-Nr.	Varianten	EUR/Stück
A9515069-9803-0001	weiß/Ahorn	430,00
A9515069-9803-0002	weiß/orange	430,00
A9515069-9803-0004	weiß/avocadogrün	430,00
A9515069-9803-0005	weiß/rot	430,00
A9515069-9803-0008	weiß/anthrazit	430,00



Bücherwagen BK



Fast wie ein kleiner Bruder zu unserem Bücherwagen der B-Serie hat dieses Modell dennoch seinen eigenen Charakter. Der Korpus besteht aus Holzwerkstoff, der kunststoffbeschichtet oder naturholzfurniert ist. Die mittleren Fachböden werden bei Holzfurnier in Lichtgrau, andernfalls in der Korpusfarbe gefertigt, mittlere Fachböden sind verstellbar, Fachbodentiefe 207 mm, mit 4 Rollen - 2 davon feststellbar, Metall-Holz-Kombination, weißaluminium RAL 9006 SG, B 520 mm, H 1090 mm, T 660 mm

ekz.-Nr.	Varianten	EUR/Stück
A9515293	naturholzfurniert Birke	548,70
A9515294	kunststoffbeschichtet brillantgelb	700,50
A9515295	kunststoffbeschichtet chinarot	700,50
A9515297	kunststoffbeschichtet staubgrau	700,50
A9515298	kunststoffbeschichtet hellgrau (lichtgrau)	700,50
A9515299	kunststoffbeschichtet platinweiß	548,70
A9515300	kunststoffbeschichtet schwarz	548,70

Farbauswahl



Alle Abbildungen sind beispielhaft. Die Farbmuster zu den Artikeln finden Sie im Kapitel „Farbkarten“.

Kinder- und Jugendbibliothek

Start frei für die Zukunft

Gerade in der Bibliothek testen Kinder und Jugendliche begeistert neue Medien, technische Features und Konsolenspiele. ekz-Möbel greifen diese Trends auf und inszenieren – auch mit außergewöhnlichen Sitzmöglichkeiten – einen Aufenthaltsort, der die Neugier weckt.



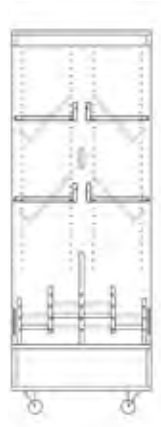

Foxis Bücherschrank mit Trog doppelseitig



Die Fachböden sind höhenverstellbar und können sowohl gerade als auch schräg eingelegt werden. Die Böden der Tröge sind ebenfalls höhenverstellbar, beidseitig je 2 Fachböden und 2 Tröge und ein Acryl-Einsteckschild, inkl. 4 Schwenkrollen, davon 2 feststellbar, Holzwerkstoff 18 mm dick, kunststoffbeschichtet, mit ABS-Kante, B 900 mm, H 1660 mm, T 600 mm

ekz.-Nr.	Varianten	EUR/Stück
A9515018-9801-0001	Ahorn	635,00
A9515018-9801-0002	Ahorn/orange	635,00
A9515018-9801-0004	Ahorn/avocadogrün	635,00
A9515018-9801-0005	Ahorn/rot	635,00
A9515018-9801-0007	weiß	635,00

Farbauswahl



Alle Abbildungen sind beispielhaft. Die Farbmuster zu den Artikeln finden Sie im Kapitel „Farbkarten“.



Foxis Bücherschrank Standard einseitig



Die Einlegeböden sind mit einer Buchanschlagleiste versehen, um das Durchschieben von Büchern zu verhindern. Sie sind höhenverstellbar und können sowohl gerade als auch schräg eingelegt werden, mit 4 Fachböden und 4 Bodenausgleichsschrauben, Holzwerkstoff 18 mm dick, kunststoffbeschichtet, mit ABS-Kante, B 900 mm, H 1660 mm, T 300 mm

ekz.-Nr.	Varianten	EUR/Stück
A9515016-9801-0001	Ahorn	430,00
A9515016-9801-0002	Ahorn/orange	430,00
A9515016-9801-0004	Ahorn/avocadogrün	430,00
A9515016-9801-0005	Ahorn/rot	430,00
A9515016-9801-0007	weiß	430,00

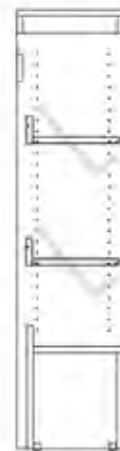

Foxis Bücherschrank Junior einseitig



Die Einlegeböden sind mit einer Buchanschlagleiste versehen, um das Durchschieben von Büchern zu verhindern. Sie sind höhenverstellbar und können sowohl gerade als auch schräg eingelegt werden, mit 3 Fachböden und 4 Bodenausgleichsschrauben, Holzwerkstoff 18 mm dick, kunststoffbeschichtet, mit ABS-Kante, B 900 mm, H 1340 mm, T 300 mm

ekz.-Nr.	Varianten	EUR/Stück
A9515017-9801-0001	Ahorn	405,00
A9515017-9801-0002	Ahorn/orange	405,00
A9515017-9801-0004	Ahorn/avocadogrün	405,00
A9515017-9801-0005	Ahorn/rot	405,00
A9515017-9801-0007	weiß	405,00



Foxis Bücherschrank Standard doppelseitig



Die Einlegeböden sind höhenverstellbar und können sowohl gerade als auch schräg eingelegt werden, Vorderseite 4 Fachböden, Rückseite 4 Fachböden, inkl. 4 Schwenkrollen, davon 2 mit Feststellbremse, Holzwerkstoff 18 mm dick, kunststoffbeschichtet, mit ABS-Kante, B 900 mm, H 1660 mm, T 600 mm

ekz.-Nr.	Varianten	EUR/Stück
A9515010-9801-0001	Ahorn	590,00
A9515010-9801-0002	Ahorn/orange	590,00
A9515010-9801-0004	Ahorn/avocadogrün	590,00
A9515010-9801-0005	Ahorn/rot	590,00
A9515010-9801-0007	weiß	590,00



Foxis Bücherschrank Junior doppelseitig



Die Einlegeböden sind höhenverstellbar und können sowohl gerade als auch schräg eingelegt werden, Vorderseite 2 Fachböden, Rückseite 2 Fachböden, inkl. 4 Schwenkrollen, davon 2 mit Feststellbremse, Holzwerkstoff 18 mm dick, kunststoffbeschichtet, mit ABS-Kante, B 900 mm, H 1340 mm, T 600 mm

ekz.-Nr.	Varianten	EUR/Stück
A9515011-9801-0001	Ahorn	550,00
A9515011-9801-0002	Ahorn/orange	550,00
A9515011-9801-0004	Ahorn/avocadogrün	550,00
A9515011-9801-0005	Ahorn/rot	550,00
A9515011-9801-0007	weiß	550,00

Foxis Bücherschrank mit Türen doppelseitig



Auf beiden Seiten befinden sich abschließbare Türen und je 3 Fachböden. Die Fachböden können sowohl gerade als auch schräg gestellt werden, abschließbar, mit 6 Fachböden, inkl. 5 Schwenkrollen, davon 2 mit Feststellbremse, Holzwerkstoff 18 mm dick, kunststoffbeschichtet, mit ABS-Kante, B 900 mm, H 1660 mm, T 300 mm

ekz.-Nr.	Varianten	EUR/Stück
A9515722-9801-0001	Ahorn	790,00
A9515722-9801-0002	Ahorn/orange	790,00
A9515722-9801-0004	Ahorn/avocadogrün	790,00
A9515722-9801-0005	Ahorn/rot	790,00
A9515722-9801-0007	weiß	790,00



Foxis



Einlegeböden höhenverstellbar und klappbar für Frontal- und Rückenpräsentation, Tragkraft ca. 68 kg

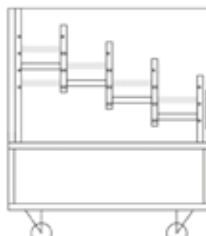

Tröge mit höhenverstellbarem Boden



Transparenter Texthalter für Ihre eigene Beschriftung. Den Texthalter können Sie individuell anpassen, indem Sie einfach den Inhalt der Acrylhalterung austauschen. B 850 mm, H 190 mm



Schwenkrollen, Durchmesser 75 mm, 2 davon mit Feststellbremse

Foxis Medienregal Easy Reading

Dieses fahrbare Element zeichnet sich durch seine Flexibilität aus. Der obere Fachboden kann gerade oder schräg gestellt werden. Im mittleren Teil befindet sich ein Trog, in dessen hinterem Teil die Böden höhenverstellbar und im vorderen Teil die Unterteiler verstellbar sind. Der untere Teil kann auf drei Arten genutzt werden: als Trog, mit geradem oder mit schrägestelltem Fachboden.

**Foxis Medienregal Easy Reading**

Oberer Teil: 1 Fachboden, mittlerer Teil: 1 Trog mit 5 Fächern, unterer Teil: 1 Fachboden, 1 Trog mit 3 Fächern, inkl. 4 Schwenkrollen, davon 2 mit Feststellbremse, Holzwerkstoff 18 mm dick, kunststoffbeschichtet, mit ABS-Kante, B 900 mm, H 1660 mm, T 600 mm

ekz.-Nr.	Varianten	EUR/Stück
A9515036-9801-0001	Ahorn	845,00
A9515036-9801-0002	Ahorn/orange	845,00
A9515036-9801-0004	Ahorn/avocadogrün	845,00
A9515036-9801-0005	Ahorn/rot	845,00
A9515036-9801-0007	weiß	845,00

**Foxis Medienregal Easy Reading**

Oberer Teil: 1 Fachboden, mittlerer Teil: 1 Trog mit 6 Fächern, unterer Teil: 1 Fachboden, 1 Trog mit 4 Fächern, inkl. 4 Schwenkrollen, davon 2 mit Feststellbremse, Holzwerkstoff 18 mm dick, kunststoffbeschichtet, mit ABS-Kante, B 1200 mm, H 1660 mm, T 600 mm

ekz.-Nr.	Varianten	EUR/Stück
A9515037-9801-0001	Ahorn	990,00
A9515037-9801-0002	Ahorn/orange	990,00
A9515037-9801-0004	Ahorn/avocadogrün	990,00
A9515037-9801-0005	Ahorn/rot	990,00
A9515037-9801-0007	weiß	990,00

**Foxis Präsentationsregal Standard einseitig**

Die Fachböden sind höhenverstellbar und können sowohl gerade als auch schräg eingelegt werden, mit 3 Fachböden und 1 Präsentationsfläche, inkl. 4 Schwenkrollen, 2 davon feststellbar, Holzwerkstoff 18 mm dick, kunststoffbeschichtet, mit ABS-Kante, B 900 mm, H 1660 mm, T 600 mm

ekz.-Nr.	Varianten	EUR/Stück
A9515051-9801-0001	Ahorn	520,00
A9515051-9801-0002	Ahorn/orange	520,00
A9515051-9801-0004	Ahorn/avocadogrün	520,00
A9515051-9801-0005	Ahorn/rot	520,00
A9515051-9801-0007	weiß	520,00

**Foxis Präsentationsregal Junior einseitig**

Die Fachböden sind höhenverstellbar und können sowohl gerade als auch schräg eingelegt werden, mit 2 Fachböden und 1 Präsentationsfläche, inkl. 4 Schwenkrollen, 2 davon feststellbar, Holzwerkstoff 18 mm dick, kunststoffbeschichtet, mit ABS-Kante, B 900 mm, H 1340 mm, T 600 mm

ekz.-Nr.	Varianten	EUR/Stück
A9515052-9801-0001	Ahorn	485,00
A9515052-9801-0002	Ahorn/orange	485,00
A9515052-9801-0004	Ahorn/avocadogrün	485,00
A9515052-9801-0005	Ahorn/rot	485,00
A9515052-9801-0007	weiß	485,00

Foxis Comicregal

Dieses fahrbare Element zeichnet sich durch seine Flexibilität aus. Der obere Fachboden kann gerade oder schräg gestellt werden. Im mittleren Teil befindet sich ein Trog, in dessen hinterem Teil die Böden höhenverstellbar und im vorderen Teil die Unterteiler verstellbar sind. Im unteren Teil befindet sich eine große Schublade mit verstellbaren Unterteilern.



Foxis Comicregal

Mit 1 Fachboden, mit 1 Trog mit 5 Fächern, mit 1 Schublade mit 3 Fächern, inkl. 4 Schwenkrollen, 2 davon feststellbar, Holzwerkstoff 18 mm dick, kunststoffbeschichtet, mit ABS-Kante, B 900 mm, H 1660 mm, T 600 mm

ekz.-Nr.	Varianten	EUR/Stück
A9515042-9801-0001	Ahorn	910,00
A9515042-9801-0002	Ahorn/orange	910,00
A9515042-9801-0004	Ahorn/avocadogrün	910,00
A9515042-9801-0005	Ahorn/rot	910,00
A9515042-9801-0007	weiß	910,00



Foxis Comicregal

Mit 1 Fachboden, mit 1 Trog mit 6 Fächern, mit 1 Schublade mit 4 Fächern, inkl. 4 schwenkrollen, 2 davon feststellbar, Holzwerkstoff 18 mm dick, kunststoffbeschichtet, mit ABS-Kante, B 1200 mm, H 1660 mm, T 600 mm

ekz.-Nr.	Varianten	EUR/Stück
A9515043-9801-0001	Ahorn	1060,00
A9515043-9801-0002	Ahorn/orange	1060,00
A9515043-9801-0004	Ahorn/avocadogrün	1060,00
A9515043-9801-0005	Ahorn/rot	1060,00
A9515043-9801-0007	weiß	1060,00



Foxis Garderobenschrank beidseitig offen

Die Fachböden sind höhenverstellbar und können sowohl gerade als auch schräg eingelegt werden, inkl. 2 Reihen mit jeweils 6 Garderobenhaken und 3 verstellbare Fachböden, mit 4 Schwenkrollen, 2 davon feststellbar, Holzwerkstoff 18 mm dick, kunststoffbeschichtet, mit ABS-Kante, B 900 mm, H 1660 mm, T 600 mm

ekz.-Nr.	Varianten	EUR/Stück
A9515041-9801-0001	Ahorn	675,00
A9515041-9801-0002	Ahorn/orange	675,00
A9515041-9801-0004	Ahorn/avocadogrün	675,00
A9515041-9801-0005	Ahorn/rot	675,00
A9515041-9801-0007	weiß	675,00



Foxis Bücherregal XL

Das Bücherregal eignet sich hervorragend für die Präsentation oder Rückgabe von Büchern. Mit seiner etwas anderen Form ist es ein perfekter Hingucker. Die Fachböden sind fest montiert und leicht nach hinten geneigt. Die Unterteiler sind ebenfalls fest montiert, damit sich Fächer bilden, die auch das Umkippen von Büchern verhindern, mit festen Fachböden und festen Unterteilern, inkl. 4 Schwenkrollen, davon 2 mit Feststellbremse, Holzwerkstoff 18 mm dick, kunststoffbeschichtet, mit ABS-Kante, anthrazit, B 1028 mm, H 1537 mm, T 600 mm

ekz.-Nr.	EUR/Stück
A9515723	965,00

Farbauswahl

Alle Abbildungen sind beispielhaft. Die Farbmuster zu den Artikeln finden Sie im Kapitel „Farbkarten“.

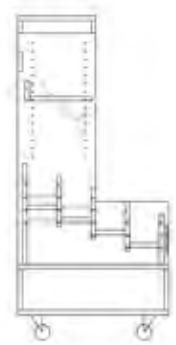

Foxis Medienregal Standard einseitig



Die Fachböden sind höhenverstellbar und können sowohl gerade als auch schräg eingelegt werden. Die Böden der Tröge sind ebenfalls höhenverstellbar, 2 Fachböden, 4 Tröge, ein Acryl-Einsteckschild, inkl. 4 Schwenkrollen, davon 2 mit Feststellbremse, Holzwerkstoff 18 mm dick, kunststoffbeschichtet, mit ABS-Kante, B 900 mm, H 1660 mm, T 600 mm

ekz.-Nr.	Varianten	EUR/Stück
A9515005-9801-0001	Ahorn	590,00
A9515005-9801-0002	Ahorn/orange	590,00
A9515005-9801-0004	Ahorn/avocadogrün	590,00
A9515005-9801-0005	Ahorn/rot	590,00
A9515005-9801-0007	weiß	590,00

Foxis Medienregal Junior einseitig



Die Fachböden sind höhenverstellbar und können sowohl gerade als auch schräg eingelegt werden. Die Böden der Tröge sind ebenfalls höhenverstellbar, 1 Fachboden, 4 Tröge, ein Acryl-Einsteckschild, inkl. 4 Schwenkrollen, davon 2 mit Feststellbremse, Holzwerkstoff 18 mm dick, kunststoffbeschichtet, mit ABS-Kante, B 900 mm, H 1340 mm, T 600 mm

ekz.-Nr.	Varianten	EUR/Stück
A9515006-9801-0001	Ahorn	550,00
A9515006-9801-0002	Ahorn/orange	550,00
A9515006-9801-0004	Ahorn/avocadogrün	550,00
A9515006-9801-0005	Ahorn/rot	550,00
A9515006-9801-0007	weiß	550,00



Foxis Medienregal doppelseitig



Die Fachböden sind höhenverstellbar und können sowohl gerade als auch schräg eingelegt werden. Die Böden der Tröge sind ebenfalls höhenverstellbar, Vorderseite 2 Fachböden, ein Doppeltrog, ein Acryl-Einsteckschild. Rückseite 4 Fachböden, inkl. 4 Schwenkrollen, davon 2 mit Feststellbremse, Holzwerkstoff 18 mm dick, kunststoffbeschichtet, mit ABS-Kante, B 900 mm, H 1660 mm, T 600 mm

ekz.-Nr.	Varianten	EUR/Stück
A9515007-9801-0001	Ahorn	615,00
A9515007-9801-0002	Ahorn/orange	615,00
A9515007-9801-0004	Ahorn/avocadogrün	615,00
A9515007-9801-0005	Ahorn/rot	615,00
A9515007-9801-0007	weiß	615,00



Anti-Rutschmatten Foxis



Grau, B 857 mm, T 118 mm

ekz.-Nr.	Varianten	EUR/Einheit
A9515008	1 Packung = 2 Stück	13,80
A9515009	1 Packung = 4 Stück	27,60

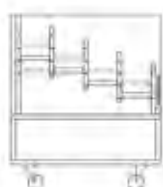

Foxis Büchertrog einseitig

Die Böden sind höhenverstellbar, dadurch ist das Möbel sowohl für kleine Lesebücher als auch für große Bilderbücher nutzbar, mit 4 Trögen und einem Acryl-Einsteckschild, inkl. 4 Schwenkrollen, davon 2 mit Feststellbremse, Holzwerkstoff 18 mm dick, kunststoffbeschichtet, mit ABS-Kante, B 900 mm, H 700 mm, T 600 mm

ekz.-Nr.	Varianten	EUR/Stück
A9515015-9801-0001	Ahorn	395,00
A9515015-9801-0002	Ahorn/orange	395,00
A9515015-9801-0004	Ahorn/avocadogrün	395,00
A9515015-9801-0005	Ahorn/rot	395,00
A9515015-9801-0007	weiß	395,00

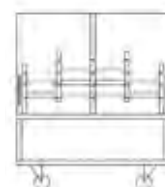

Foxis Büchertrog doppelseitig

Die Böden sind höhenverstellbar, dadurch ist das Möbel sowohl für kleine Lesebücher als auch für große Bilderbücher nutzbar, beidseitig je 2 Tröge, je 1 Acryl-Einsteckschild, inkl. 4 Schwenkrollen, davon 2 mit Feststellbremse, Holzwerkstoff 18 mm dick, kunststoffbeschichtet, mit ABS-Kante, B 900 mm, H 700 mm, T 600 mm

ekz.-Nr.	Varianten	EUR/Stück
A9515014-9801-0001	Ahorn	395,00
A9515014-9801-0002	Ahorn/orange	395,00
A9515014-9801-0004	Ahorn/avocadogrün	395,00
A9515014-9801-0005	Ahorn/rot	395,00
A9515014-9801-0007	weiß	395,00

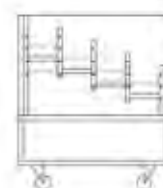

Foxis Büchertrog S einseitig

Die Böden sind höhenverstellbar, dadurch ist das Möbel sowohl für kleine Lesebücher als auch für große Bilderbücher nutzbar, mit 4 Trögen und einem Acryl-Einsteckschild, inkl. 4 Schwenkrollen, davon 2 mit Feststellbremse, Holzwerkstoff 18 mm dick, kunststoffbeschichtet, mit ABS-Kante, B 600 mm, H 700 mm, T 600 mm

ekz.-Nr.	Varianten	EUR/Stück
A9515720-9801-0001	Ahorn	330,00
A9515720-9801-0002	Ahorn/orange	330,00
A9515720-9801-0004	Ahorn/avocadogrün	330,00
A9515720-9801-0005	Ahorn/rot	330,00
A9515720-9801-0007	weiß	330,00



Foxis Büchertrog S doppelseitig

Die Böden sind höhenverstellbar, dadurch ist das Möbel sowohl für kleine Lesebücher als auch für große Bilderbücher nutzbar, beidseitig je 2 Tröge, je 1 Acryl-Einsteckschild, inkl. 4 Schwenkrollen, davon 2 mit Feststellbremse, Holzwerkstoff 18 mm dick, kunststoffbeschichtet, mit ABS-Kante, B 600 mm, H 700 mm, T 600 mm

ekz.-Nr.	Varianten	EUR/Stück
A9515721-9801-0001	Ahorn	330,00
A9515721-9801-0002	Ahorn/orange	330,00
A9515721-9801-0004	Ahorn/avocadogrün	330,00
A9515721-9801-0005	Ahorn/rot	330,00
A9515721-9801-0007	weiß	330,00

Farbauswahl

Alle Abbildungen sind beispielhaft. Die Farbmuster zu den Artikeln finden Sie im Kapitel „Farbkarten“.



Foxis Bilderbuchkasten 6.6



Mit 6 Trogfächern (B 274 mm, H 168 mm, T 274 mm) und 6 Präsentationsfächern (B 274 mm, H 300 mm, T 274 mm), inkl. 4 Schwenkrollen, davon 2 feststellbar, Holzwerkstoff 18 mm dick, kunststoffbeschichtet, mit ABS-Kante, B 900 mm, H 780 mm, T 600 mm

ekz.-Nr.	Varianten	EUR/Stück
A9515050-9801-0001	Ahorn	510,00
A9515050-9801-0002	Ahorn/orange	510,00
A9515050-9801-0004	Ahorn/avocadogrün	510,00
A9515050-9801-0005	Ahorn/rot	510,00
A9515050-9801-0007	weiß	510,00



Foxis Bilderbuchkasten 6.0



Mit 6 Trogfächern (B 274 mm, H 168 mm, T 274 mm), inkl. 4 Schwenkrollen, davon 2 feststellbar, Holzwerkstoff 18 mm dick, kunststoffbeschichtet, mit ABS-Kante, B 900 mm, H 464 mm, T 600 mm

ekz.-Nr.	Varianten	EUR/Stück
A9515049-9801-0001	Ahorn	360,00
A9515049-9801-0002	Ahorn/orange	360,00
A9515049-9801-0004	Ahorn/avocadogrün	360,00
A9515049-9801-0005	Ahorn/rot	360,00
A9515049-9801-0007	weiß	360,00



Foxis Bilderbuchkasten 4.4



Mit 4 Trogfächern (B 274 mm, H 168 mm, T 274 mm) und 4 Präsentationsfächern (B 274 mm, H 300 mm, T 274 mm), inkl. 4 Schwenkrollen, davon 2 feststellbar, Holzwerkstoff 18 mm dick, kunststoffbeschichtet, mit ABS-Kante, B 600 mm, H 780 mm, T 600 mm

ekz.-Nr.	Varianten	EUR/Stück
A9515048-9801-0001	Ahorn	410,00
A9515048-9801-0002	Ahorn/orange	410,00
A9515048-9801-0004	Ahorn/avocadogrün	410,00
A9515048-9801-0005	Ahorn/rot	410,00
A9515048-9801-0007	weiß	410,00



Anwendungsbeispiel



Anwendungsbeispiel



Anwendungsbeispiel



Anti-Rutschmatten Foxis



Grau, B 250 mm, T 250 mm,
1 Packung = 4 Stück

ekz.-Nr.	EUR/Einheit
A9515013	28,00



Foxis Bilderbuchkasten 4.0



Mit 4 Trogfächern (B 274 mm, H 168 mm, T 274 mm), inkl. 4 Schwenkrollen, davon 2 mit Feststellbremse, Holzwerkstoff 18 mm dick, kunststoffbeschichtet, mit ABS-Kante, B 600 mm, H 464 mm, T 600 mm

ekz.-Nr.	Varianten	EUR/Stück
A9515012-9801-0001	Ahorn	290,00
A9515012-9801-0002	Ahorn/orange	290,00
A9515012-9801-0004	Ahorn/avocadogrün	290,00
A9515012-9801-0005	Ahorn/rot	290,00
A9515012-9801-0007	weiß	290,00



Hocker quadratisch groß

Hartschaum/Kunstleder, B 600 mm, H 400 mm, T 600 mm

ekz.-Nr.	Varianten	EUR/Stück
A9515001-9800-0002	Kunstleder avocadogrün	166,00
A9515001-9800-0003	Kunstleder orange	166,00
A9515001-9800-0004	Kunstleder anthrazitgrau	166,00



Plektrumhocker groß

Hartschaum/Kunstleder, B 600 mm, H 400 mm, T 600 mm

ekz.-Nr.	Varianten	EUR/Stück
A9515003-9800-0002	Kunstleder avocadogrün	166,00
A9515003-9800-0003	Kunstleder orange	166,00
A9515003-9800-0004	Kunstleder anthrazitgrau	166,00



Hocker quadratisch klein

Hartschaum/Kunstleder, B 400 mm, H 400 mm, T 400 mm

ekz.-Nr.	Varianten	EUR/Stück
A9515000-9800-0002	Kunstleder avocadogrün	114,00
A9515000-9800-0003	Kunstleder orange	114,00
A9515000-9800-0004	Kunstleder anthrazitgrau	114,00



Plektrumhocker klein

Hartschaum/Kunstleder, B 400 mm, H 400 mm, T 400 mm

ekz.-Nr.	Varianten	EUR/Stück
A9515002-9800-0002	Kunstleder avocadogrün	114,00
A9515002-9800-0003	Kunstleder orange	114,00
A9515002-9800-0004	Kunstleder anthrazitgrau	114,00



Foxis Sitzelement fahrbar



Mit Sitzkissen H 100 mm, Hartschaumkern bezogen mit Kunstleder, mit 4 Schwenkrollen, Durchmesser 75 mm, davon 2 mit Feststellbremse, Holzwerkstoff 18 mm dick, kunststoffbeschichtet, mit ABS-Kante, B 600 mm, H 380 mm, T 600 mm

ekz.-Nr.	Varianten	EUR/Stück
A9515004-9800-0002	Ahorn/avocadogrün	355,00
A9515004-9800-0003	Ahorn/orange	355,00

Farbauswahl



Alle Abbildungen sind beispielhaft. Die Farbmuster zu den Artikeln finden Sie im Kapitel „Farbkarten“.



Präsentations-
fächer für Bücher,
Tischplatte mit Aus-
sparung für Kabel



Abschließbarer
Schrank für
Computer und
Materialien



Ausziehbares Brett
für die Tastatur

Foxis Ausleihschalter



Zwei abschließbare Türen, Tischplatte D 950 mm in Plektrumform mit Aussparungen für Kabel, inkl. 4 Schwenkrollen, davon 2 mit Feststellbremse, Holzwerkstoff 18 mm dick, kunststoffbeschichtet, mit ABS-Kante, B 600 mm, H 900 mm, T 600 mm

ekz.-Nr.	Varianten	EUR/Stück
A9515019-9801-0001	Ahorn	1065,00
A9515019-9801-0002	Ahorn/orange	1065,00
A9515019-9801-0004	Ahorn/avocadogrün	1065,00
A9515019-9801-0005	Ahorn/rot	1065,00
A9515019-9801-0007	weiß	1065,00



Foxis Computertisch Basic



Enthält einen Schrank mit einem Fach für den PC und einem Lagerfach, Tischplatte mit Kabeldurchlass, Holzwerkstoff 18 mm dick, kunststoffbeschichtet, mit ABS-Kante, B 1000 mm, H 1080 mm, T 700 mm

ekz.-Nr.	Varianten	EUR/Stück
A9515038-9801-0001	Ahorn	1065,00
A9515038-9801-0002	Ahorn/orange	1065,00
A9515038-9801-0004	Ahorn/avocadogrün	1065,00
A9515038-9801-0005	Ahorn/rot	1065,00
A9515038-9801-0007	weiß	1065,00



Foxis Verbuchungsschalter



Geeignet für Monitore mit Standfuß, das Zubehör für die Montage und Installation von technischen Computerkomponenten sowie Monitor sind nicht enthalten, mit abschließbarer Doppeltür, Kabeldurchlass und Markierung für Verbuchungsfläche, inkl. 4 Schwenkrollen, davon 2 feststellbar, Holzwerkstoff 18 mm dick, kunststoffbeschichtet, mit ABS-Kante, B 900 mm, H 900 mm, T 600 mm

ekz.-Nr.	Varianten	EUR/Stück
A9515047-9801-0001	Ahorn	785,00
A9515047-9801-0002	Ahorn/orange	785,00
A9515047-9801-0004	Ahorn/avocadogrün	785,00
A9515047-9801-0005	Ahorn/rot	785,00
A9515047-9801-0007	weiß	785,00

Farbauswahl



Alle Abbildungen sind beispielhaft. Die Farbmuster zu den Artikeln finden Sie im Kapitel „Farbkarten“.



Foxis Zeitschriftenschränk



Fachgröße B 176 mm, H 322 mm, T 246 mm, zur Aufbewahrung von Zeitschriften, in den transparenten Einsätzen können Zeitschriften frontal präsentiert werden, mit 16 Fächern und 16 Präsentationseinsätzen, inkl. 4 Schwenkrollen, davon 2 mit Feststellbremse, Holzwerkstoff 18 mm dick, kunststoffbeschichtet, mit ABS-Kante, B 606 mm, H 1660 mm, T 605 mm

ekz.-Nr.	Varianten	EUR/Stück
A9515033	Ahorn	1125,00
A9515033-9801-0002	Ahorn/orange	1125,00
A9515033-9801-0004	Ahorn/avocadogrün	1125,00
A9515033-9801-0005	Ahorn/rot	1125,00
A9515034	weiß	1125,00
A9515035	Buche Dekor	1125,00



Foxis Zeitschriftenturm Junior



Fachgröße B 276 mm, H 293 mm, T 276 mm zur Aufbewahrung von Zeitschriften, in den transparenten Einsätzen können Zeitschriften frontal präsentiert werden, mit 12 Fächern und 12 Präsentationseinsätzen, inkl. 4 Schwenkrollen, davon 2 mit Feststellbremse, Holzwerkstoff 18 mm dick, kunststoffbeschichtet, mit ABS-Kante, B 605 mm, H 1340 mm, T 605 mm

ekz.-Nr.	Varianten	EUR/Stück
A9515040-9801-0001	Ahorn	960,00
A9515040-9801-0002	Ahorn/orange	960,00
A9515040-9801-0004	Ahorn/avocadogrün	960,00
A9515040-9801-0005	Ahorn/rot	960,00
A9515040-9801-0007	weiß	960,00



Buchrückgabebox FXH



Zur Aufstellung im Innenbereich. Die Box ist gebrauchsfertig montiert und muss nur an den vorgesehenen Platz gestellt werden. Die Rollen ermöglichen ein einfaches Positionieren und können ggf. einfach abmontiert werden. Die Tür ist abschließbar, es sind zwei Schlüssel vorhanden. Die Einwurfsklappe ist nicht abschließbar, mit einer Klappe an der Einwurfsöffnung (B 594 mm, H 60 mm), inkl. 4 Rollen, 2 davon feststellbar, Holzwerkstoff 18 mm dick, kunststoffbeschichtet, mit ABS-Kante, B 600 mm, H 900 mm, T 600 mm

ekz.-Nr.	Varianten	EUR/Stück
A9515724-9801-0001	Ahorn	505,00
A9515724-9801-0002	Ahorn/orange	505,00
A9515724-9801-0004	Ahorn/avocadogrün	505,00
A9515724-9801-0005	Ahorn/rot	505,00
A9515724-9801-0007	weiß	505,00
A9515724-9801-0008	Ahorn/anthrazit	505,00



Buchrückgabebox FXM



Zur Aufstellung im Innenbereich. Die Box ist gebrauchsfertig montiert und muss nur an den vorgesehenen Platz gestellt werden. Die Doppelrollen ermöglichen ein einfaches Positionieren. Die Tür ist abschließbar, im Lieferumfang sind zwei Schlüssel enthalten, ohne Klappe an der Einwurfsöffnung (B 350 mm, H 65 mm), inkl. 4 Doppelrollen, 2 davon feststellbar, Metall, B 560 mm, H 950 mm, T 640 mm

ekz.-Nr.	Varianten	EUR/Stück
A9515725-0007	weiß	980,00
A9515725-0009	anthrazit	980,00



Auf Anfrage ist auch die Ausführung in unterschiedlichen Farben pro Niveau möglich.



Foxis Kubusschrank

Dieses vielseitige und flexible System ist abgestimmt auf die Foxis-Schränke und wahlweise mit zwei oder drei Fächern nebeneinander erhältlich. Neben dem Basiselement ohne Fächer, das als Präsentiertisch verwendet werden kann, stehen weitere Kubusschränke mit vier verschiedenen Niveaus zur Verfügung.



Foxis Kubusschrank Basis

Als Beistell- oder als Präsentationstisch nutzbar, mit 4 Schwenkrollen, davon 2 mit Feststellbremse, D 75 mm, Holzwerkstoff 18 mm dick, kunststoffbeschichtet, mit ABS-Kante, B 895 mm, H 332 mm, T 895 mm

ekz.-Nr.	Varianten	EUR/Stück
A9515025-9801-0001	Ahorn	189,00
A9515025-9801-0007	weiß	189,00

Foxis Kubusschrank

Mit 32 Fächern, inkl. 4 Schwenkrollen, davon 2 mit Feststellbremse, Holzwerkstoff 18 mm dick, kunststoffbeschichtet, mit ABS-Kante, B 895 mm, H 1660 mm, T 895 mm

ekz.-Nr.	Varianten	EUR/Stück
A9515029-9801-0001	Ahorn	1220,00
A9515029-9801-0002	Ahorn/orange	1220,00
A9515029-9801-0004	Ahorn/avocadogrün	1220,00
A9515029-9801-0005	Ahorn/rot	1220,00
A9515029-9801-0007	weiß	1220,00



Foxis Kubusschrank

Mit 8 Fächern, inkl. 4 Schwenkrollen, davon 2 mit Feststellbremse, Holzwerkstoff 18 mm dick, kunststoffbeschichtet, mit ABS-Kante, B 895 mm, H 664 mm, T 895 mm

ekz.-Nr.	Varianten	EUR/Stück
A9515026-9801-0001	Ahorn	450,00
A9515026-9801-0002	Ahorn/orange	450,00
A9515026-9801-0004	Ahorn/avocado-grün	450,00
A9515026-9801-0005	Ahorn/rot	450,00
A9515026-9801-0007	weiß	450,00



Foxis Kubusschrank

Mit 16 Fächern, inkl. 4 Schwenkrollen, davon 2 mit Feststellbremse, Holzwerkstoff 18 mm dick, kunststoffbeschichtet, mit ABS-Kante, B 895 mm, H 996 mm, T 895 mm

ekz.-Nr.	Varianten	EUR/Stück
A9515027-9801-0001	Ahorn	705,00
A9515027-9801-0002	Ahorn/orange	705,00
A9515027-9801-0004	Ahorn/avocado-grün	705,00
A9515027-9801-0005	Ahorn/rot	705,00
A9515027-9801-0007	weiß	705,00



Foxis Kubusschrank

Mit 24 Fächern, inkl. 4 Schwenkrollen, davon 2 mit Feststellbremse, Holzwerkstoff 18 mm dick, kunststoffbeschichtet, mit ABS-Kante, B 895 mm, H 1328 mm, T 895 mm

ekz.-Nr.	Varianten	EUR/Stück
A9515028-9801-0001	Ahorn	965,00
A9515028-9801-0002	Ahorn/orange	965,00
A9515028-9801-0004	Ahorn/avocado-grün	965,00
A9515028-9801-0005	Ahorn/rot	965,00
A9515028-9801-0007	weiß	965,00



Foxis Kubusschrank Basis



Mit 4 Schwenkrollen, davon 2 mit Feststellbremse, D 75 mm, Holzwerkstoff 18 mm dick, kunststoffbeschichtet, mit ABS-Kante, B 605 mm, H 332 mm, T 605 mm

ekz.-Nr.	Varianten	EUR/Stück
A9515020-9801-0001	Ahorn	147,00
A9515020-9801-0007	weiß	147,00



Foxis Kubusschrank



Mit 4 Fächern, inkl. 4 Schwenkrollen, davon 2 mit Feststellbremse, Holzwerkstoff 18 mm dick, kunststoffbeschichtet, mit ABS-Kante, B 605 mm, H 664 mm, T 605 mm

ekz.-Nr.	Varianten	EUR/Stück
A9515021-9801-0001	Ahorn	295,00
A9515021-9801-0002	Ahorn/orange	295,00
A9515021-9801-0004	Ahorn/avocado-grün	295,00
A9515021-9801-0005	Ahorn/rot	295,00
A9515021-9801-0007	weiß	295,00



Foxis Kubusschrank



Mit 16 Fächern, inkl. 4 Schwenkrollen, davon 2 mit Feststellbremse, Holzwerkstoff 18 mm dick, kunststoffbeschichtet, mit ABS-Kante, B 605 mm, H 1660 mm, T 605 mm

ekz.-Nr.	Varianten	EUR/Stück
A9515024-9801-0001	Ahorn	760,00
A9515024-9801-0002	Ahorn/orange	760,00
A9515024-9801-0004	Ahorn/avocado-grün	760,00
A9515024-9801-0005	Ahorn/rot	760,00
A9515024-9801-0007	weiß	760,00



Foxis Kubusschrank



Mit 8 Fächern, inkl. 4 Schwenkrollen, davon 2 mit Feststellbremse, Holzwerkstoff 18 mm dick, kunststoffbeschichtet, mit ABS-Kante, B 605 mm, H 996 mm, T 605 mm

ekz.-Nr.	Varianten	EUR/Stück
A9515022-9801-0001	Ahorn	450,00
A9515022-9801-0002	Ahorn/orange	450,00
A9515022-9801-0004	Ahorn/avocado-grün	450,00
A9515022-9801-0005	Ahorn/rot	450,00
A9515022-9801-0007	weiß	450,00



Foxis Kubusschrank



Mit 12 Fächern, inkl. 4 Schwenkrollen, davon 2 mit Feststellbremse, Holzwerkstoff 18 mm dick, kunststoffbeschichtet, mit ABS-Kante, B 605 mm, H 1328 mm, T 605 mm

ekz.-Nr.	Varianten	EUR/Stück
A9515023-9801-0001	Ahorn	615,00
A9515023-9801-0002	Ahorn/orange	615,00
A9515023-9801-0004	Ahorn/avocado-grün	615,00
A9515023-9801-0005	Ahorn/rot	615,00
A9515023-9801-0007	weiß	615,00

Farbauswahl



Alle Abbildungen sind beispielhaft. Die Farbmuster zu den Artikeln finden Sie im Kapitel „Farbkarten“.

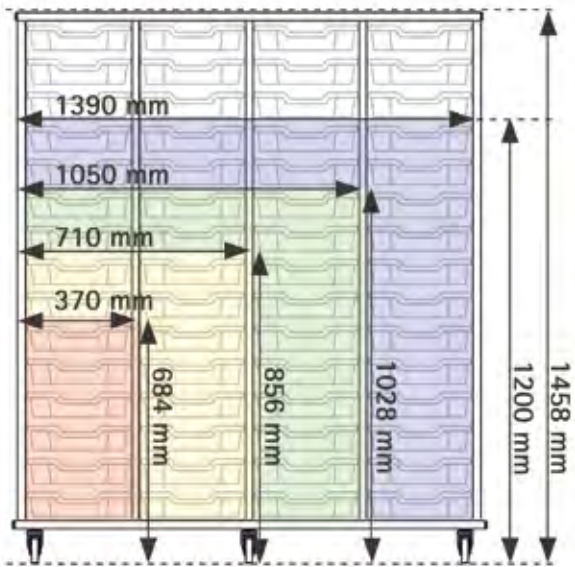

Materialschrank Storix

Ein Schrank, viele Möglichkeiten! Aufräumen als Kinderspiel und jede Menge Platz für kleine Schätze: Wählen Sie den Schrank Ihrer Wünsche aus 20 Formaten in fünf Höhen und vier Breiten. Je nach Größe passen zwischen sechs und 60 Kunststoff-Schubladen in fünf verschiedenen Farben und vier Höhen in den Schrank. Die Schubladen gibt es in vielen vordefinierten Farbkombinationen. Alle Schränke sind standardmäßig in Ahorn Dekor, können aber ohne Aufpreis auch in fünf weiteren Farben geliefert werden. So sind mehr als 3000 Varianten möglich, die wir leider nicht alle abbilden können. Fragen Sie einfach bei uns nach.

Die Anzahl der Schubladen ist abhängig von deren Größe und der Größe des Schrankes. Die Farbkombinationen sind vordefiniert. Die in der Abbildung angegebenen Schrankgrößen sind möglich. Bitte beachten Sie, dass wir Schränke mit nur einer Schubladenreihe aus Sicherheitsgründen nur bis zur Höhe von 1050 mm liefern.

Und nun das Beste: Die Größe des Schrankes und die Anzahl der Schubladen bestimmen den Preis, egal welche der sechs Farben Sie für den Korpus und welche Farben Sie für die Schubladen wählen.



Materialschrank Storix 4x5

Kunststoffschubladen 4 x 5 Stück, farbig sortiert, Korpus mit 5 Rollen davon 2 mit Bremse, inkl. Rückwand, Holzwerkstoff 19 mm dick, kunststoffbeschichtet, Ahorn/blau-rot-gelb-grün, B 1390 mm, H 1028 mm, T 465 mm

ekz.-Nr. EUR/Stück
 A9515404-9900-0071 950,00



Materialschrank Storix 3x2

Kunststoffschubladen 3 x 2 Stück, farbig sortiert, Korpus mit 5 Rollen davon 2 mit Bremse, inkl. Rückwand, Holzwerkstoff 19 mm dick, kunststoffbeschichtet, Ahorn/blau-rot-gelb, B 1050 mm, H 856 mm, T 465 mm

ekz.-Nr. EUR/Stück
 A9515405-9900-0052 580,00



Materialschrank Storix 2x5

Kunststoffschubladen 2 x 5 Stück, farbig sortiert, Korpus mit 4 Rollen davon 2 mit Bremse, inkl. Rückwand, Holzwerkstoff 19 mm dick, kunststoffbeschichtet, Ahorn/blau-rot, B 710 mm, H 1028 mm, T 465 mm

ekz.-Nr. EUR/Stück
 A9515406-9900-0013 530,00



Materialschrank Storix 3x8

Kunststoffschubladen 3 x 8 Stück, farbig sortiert, Korpus mit 5 Rollen davon 2 mit Bremse, inkl. Rückwand, Holzwerkstoff 19 mm dick, kunststoffbeschichtet, Ahorn/transparent, B 1050 mm, H 856 mm, T 465 mm

ekz.-Nr. EUR/Stück
 A9515400-9900-0005 720,00

Materialschrank Storix 4x10

Kunststoffschubladen 4 x 10 Stück, farbig sortiert, Korpus mit 5 Rollen davon 2 mit Bremse, inkl. Rückwand, Holzwerkstoff 19 mm dick, kunststoffbeschichtet, B 1390 mm, H 1028 mm, T 465 mm

ekz.-Nr.	Varianten	EUR/Stück
A9515403-9900-0005	Ahorn/transparent	1075,00
A9515403-9900-0071	Ahorn/blau-rot-gelb-grün	1075,00

Materialschrank Storix 3x10

Kunststoffschubladen 3 x 10 Stück, farbig sortiert, Korpus mit 5 Rollen davon 2 mit Bremse, inkl. Rückwand, Holzwerkstoff 19 mm dick, kunststoffbeschichtet, Holzteile Ahorn, Schubladen transparent, B 1050 mm, H 1028 mm, T 465 mm

ekz.-Nr.	EUR/Stück
A9515408-9900-0005	830,00

Materialschrank Storix 2x10

Kunststoffschubladen 2 x 10 Stück, farbig sortiert, Korpus mit 4 Rollen davon 2 mit Bremse, inkl. Rückwand, Holzwerkstoff 19 mm dick, kunststoffbeschichtet, Holzteile Ahorn, Schubladen transparent, B 710 mm, H 1028 mm, T 465 mm

ekz.-Nr.	EUR/Stück
A9515402-9900-0005	600,00

Den Korpus gibt es auf Anfrage auch in folgenden Farben:



rot



weiß



Ahorn



avocadogrün



orange

Materialschrank Storix 1x10

Kunststoffschubladen 1 x 10 Stück, farbig sortiert, Korpus mit 4 Rollen davon 2 mit Bremse, inkl. Rückwand, Holzwerkstoff 19 mm dick, kunststoffbeschichtet, Holzteile Ahorn, Schubladen transparent, B 370 mm, H 1028 mm, T 465 mm

ekz.-Nr.	EUR/Stück
A9515409-9900-0005	370,00



Foxis Ausstellungspodest



Mit 3 Ausstellungslagen 1200 mm x 300 mm, mit 4 Rollen D 50 mm, davon 2 feststellbar, Holzwerkstoff 18 mm dick, kunststoffbeschichtet, mit ABS-Kante, B 1200 mm, H 700 mm, T 900 mm

ekz.-Nr.	Varianten	EUR/Stück
A9515039-9801-0001	Ahorn	740,00
A9515039-9801-0007	weiß	740,00



Kinderkiste BIBU



Mit 4 Fächern und Rollen, Holzwerkstoff kunststoffbeschichtet, Buche, B 620 mm, H 270 mm, T 620 mm

ekz.-Nr.	EUR/Stück
A9516508	315,10



Kinderkiste BIBU



Mit 6 Fächern und Rollen, Holzwerkstoff kunststoffbeschichtet, Buche, B 950 mm, H 260 mm, T 615 mm

ekz.-Nr.	EUR/Stück
A9516509	374,70



Abbildung zeigt Buche Dekor 0903 (F1)/ chinarot 1051 (F2)

Oberflächen-zuordnung

Buchtrog mit Unterbau



Der Bilderbuchtrog bietet viel Staufläche für Printmedien. Pro Fach lassen sich wahlweise 20 Bilderbücher oder Großformatcomics bzw. 12 Taschenbücher oder Mangas präsentieren. Die oberen Fächer haben eine Tiefe von 192 mm und eignen sich damit auch zum Einstellen von Nonbook-Medien. Optional empfehlen wir hier ergänzend eine Anti-Rutsch-Einlage. Die Höhe der senkrechten Fächer reicht für Medien bis 325 mm, mit 4 festen Fachböden, 4 Doppelrollen D 50 mm, fest verleimt, 12 Fächer, Holzwerkstoff kunststoffbeschichtet, B 550 mm, H 1000 mm, T 550 mm

ekz.-Nr.	Varianten	EUR/Stück
A9441097-0107-1051	platinweiß/chinarot	581,70
A9441097-0107-1052	platinweiß/limonengrün	581,70
A9441097-0107-1057	platinweiß/sorbetorange	581,70
A9441097-0107-1061	platinweiß/delftblau	581,70
A9441097-0903-1051	Buche/chinarot	581,70
A9441097-0903-1052	Buche/limonengrün	581,70
A9441097-0903-1057	Buche/sorbetorange	581,70
A9441097-0903-1061	Buche/delftblau	581,70
A9441097-1095-1051	Ahorn/chinarot	581,70
A9441097-1095-1052	Ahorn/limonengrün	581,70
A9441097-1095-1057	Ahorn/sorbetorange	581,70
A9441097-1095-1061	Ahorn/delftblau	581,70



Das Podest zur Medienpräsentation finden Sie im Kapitel „Präsentation“ auf Seite 26.





Kid's Case Kombination 1



Der Blickfang in Ihrer Kinderbibliothek! Das Präsentationsmöbel aus der Serie Kid's Case ist ideal für die abgestufte Präsentation von Großformat-comics und Bilderbüchern, bestehend aus: 2 x Seitenteil H 882 mm, 2 x Seitenteil H 588 mm, 2 x Zweifachelement H 294 mm, 1 x Fach-teiler orange, 1 x Fachteiler blau, inkl. Verbinder, Fassungsvermögen ca. 80 Bilderbücher oder ca. 100 Comics, Buche, orange, blau, B 880 mm, H 880 mm, T 580 mm

ekz.-Nr. **EUR/Stück**
A9452851 **1053,20**



Kid's Case Kombination 14



Der Star in Ihrer Kinderbibliothek! Das Präsentationsmöbel aus der Serie Kid's Case ist ideal für die Präsentation von Nonbook-Medien und Taschenbüchern/Mangas (obere Ebene) sowie Großformatcomics und Bilderbüchern, bestehend aus 1 x Vierfachelement H 294 mm mit 1 x Fachteiler blau, 1 x Vierfachelement H 294 mm mit 1 x Fachteiler orange, 2 x Zweifachelement H 294 mm mit je 1 x Fachteiler blau, 1 x Zweifachelement H 196 mm mit 1 x Fachteiler blau, 1 x Zweifachelement H 294 mm mit 1 x Fachteiler orange, 1 x Zweifachelement H 98 mm mit 1 x Fachteiler blau und 2 x Fachteiler orange, 1 x Seitenwand H 588 mm mit 1 x Fries gewellt ansteigend orange, 1 x Seitenwand H 735 mm mit 1 x Fries gewellt ansteigend blau, 1 x Seitenwand H 882 mm mit 1 x Fries gewellt ansteigend orange, 1 x Seitenwand H 1026 mm mit 1 x Fries gewellt ansteigend blau, Fassungsvermögen für 280 Bilderbücher oder 350 Comics, 45 DVDs oder 36 Mangas oder 21 Videos, B 2350 mm, H 1150 mm, T 320 mm

ekz.-Nr. **EUR/Stück**
A9452882 **4264,50**



Links Pinie, rechts Bush

Comic- und Bilderbuchpräsentier Pinie und Bush

Schlanke Pinie oder rundlicher Bush – mit den originellen Displays zur Präsentation und Aufbewahrung von Medien bringen Sie ein Stück Natur in Ihre Kinderbibliothek. Die vierseitigen Displays mit ihren acht Acryl-präsentern sind durch ihre Rollen mobil und flexibel einsetzbar. Das Möbel wird zerlegt geliefert, ist aber ohne Vorkenntnisse leicht aufzubauen.

Comic-Bilderbuchpräsentier Pinie



Vierseitige Displays mit 8 Acrylpräsentern (4 Stück DIN A4 und 4 Stück DIN A5), Holzwerkstoff MDF farbig lackiert, mit Rollen, dunkelgrün, B 900 mm, H 1260 mm, T 900 mm

ekz.-Nr. **EUR/Stück**
A9515317 **676,40**

Comic-Bilderbuchpräsentier Bush



Vierseitige Displays mit 8 Acrylpräsentern (4 Stück DIN A4 und 4 Stück DIN A5), Holzwerkstoff MDF farbig lackiert, mit Rollen, hellgrün, B 1000 mm, H 1060 mm, T 1000 mm

ekz.-Nr. **EUR/Stück**
A9515323 **676,40**



Kid's Case Kombination 10



Einfach mal chillen und drumherum gibt es genug Stauraum für Lese-stoff: aus der Serie Kid's Case stammt diese geschützte Insel für die Kinderbibliothek, optional mit leichten Kissen ausstattbar, bestehend aus: 4 x Seitenteil 588 mm x 588 mm, 2 x Vierfachelement H 98 mm, 4 x Zweifachelement H 294 mm, 4 x Fachteiler blau, 4 x Fries gewellt blau, Sitzhöhe 160 mm, 2 x Sitzkissen orange 588 mm x 588 mm x 147 mm, Fassungsvermögen für ca. 160 Bilderbücher oder ca. 200 Comics, B 1760 mm, H 780 mm, T 880 mm

ekz.-Nr. **EUR/Stück**
A9452874 **3366,90**

Farbauswahl



Alle Abbildungen sind beispielhaft. Die Farbmuster zu den Artikeln finden Sie im Kapitel „Farbkarten“.



Bilderbuchtrog Carré

Grundelemente der Bilderbuchtröge sind vertikal aufgestellte Röhren in verschiedenen Höhen. Standardmäßig werden diese mit einem kreuzförmigen Einsatz aus Wellpappe, mit einer auf die Kontur des Kubus angepassten Einlegeplatte und mit einer schwarzen Gummirillenplatte angeboten. Die Einstelltiefe für Printmedien ist ca. 200 mm. Für die Präsentation von kleineren Medien wie Taschenbücher, DVDs oder Blu-rays können bestehende gegen kreuzförmige Einsätze getauscht werden, sodass die Nonbooks optimal zur Geltung kommen.



Bilderbuchtrog Carré S 2 x 2 M

Kartonröhren quadratisch, Kraftlinerpapier schichtverleimt, zweite Höhe 400 mm, B 750 mm, H 600 mm, T 750 mm

ekz.-Nr. EUR/Stück
A9515451 380,00



Bilderbuchtrog Carré S 3 x 3 M

Kartonröhren quadratisch, Kraftlinerpapier schichtverleimt, 2. und 3. Höhe 400/600 mm, B 1125 mm, H 800 mm, T 1125 mm

ekz.-Nr. EUR/Stück
A9515453 755,00

Bilderbuchtrog Carré S 2 x 2 XL

Kartonröhren quadratisch, Kraftlinerpapier schichtverleimt, zweite Höhe 800 mm, B 750 mm, H 1000 mm, T 750 mm

ekz.-Nr. EUR/Stück
A9515452 445,00

Bilderbuchtrog Carré S 3 x 3 XL

Kartonröhren quadratisch, Kraftlinerpapier schichtverleimt, 2. und 3. Höhe 600/800 mm, B 1125 mm, H 1000 mm, T 1125 mm

ekz.-Nr. EUR/Stück
A9515454 840,00

Bei dieser Möbelserie empfehlen wir dringend die Montage durch den ekz-Montageservice. Für ein Montageangebot wenden Sie sich bitte an unser Team Service und Vertrieb Bibliotheksausstattung: Telefon +49 7121 144-420, bibliotheksausstattung@ekz.de



Einsatz für Nonbook-Medien für Bilderbuchtrog Carré



Die Einsätze zur Printmedien-Präsentation können durch diese kreuzförmigen Einsätze für Nonbooks auf eine Einstellhöhe 90 mm geändert werden. Der Unterbau des Einsatzes wird auf die Höhe der Röhre angepasst, Holz-Kunststoff-Kombination, B 350 mm, H 90 mm, T 350 mm
ekz.-Nr. **EUR/Stück**
 A9515471 21,00



Display für Bilderbuchtrog Carré



Das Display wird in einer der Röhren aufgeständert und bietet zwei Optionen zur Beschriftung. In den orangefarbenen Rahmen können entweder eine doppelseitig beschreibbare Kreidetafel (Dicke 8 mm) oder 2 Acrylglascheiben (Dicke je 4 mm) mit einem Beschriftungskarton DIN A3 gesteckt werden. Der Displayunterbau muss zwingend auf die Höhe der Röhre angepasst werden, Metall-Kunststoff-Kombination, B 310 mm, H 430 mm
ekz.-Nr. **EUR/Stück**
 A9515473 176,00



Sitzauflagen/Hocker Carré

Die Röhren der Bilderbuchtröge können durch die Auflagen in bequeme Sitzplätze verwandelt werden. Die Röhren sind auch als freistehende Hocker verwendbar, entweder als Einzelmöbel oder, wie in dem Bildbeispiel gezeigt, für eine Podestlandschaft. Die in der großen Sitzlandschaft abgebildeten Polsterfarben sind eine Sonderausführung.

Sitzauflage Carré



ekz.-Nr.	Varianten	EUR/Stück
A9515475-9800-0001	Kunstleder ozeanblau	79,00
A9515475-9800-0002	Kunstleder avocadogrün	79,00
A9515475-9800-0003	Kunstleder orange	79,00
A9515475-9800-0004	Kunstleder anthrazitgrau	79,00
A9515475-9800-0005	Kunstleder rot	79,00

Hocker Carré



ekz.-Nr.	Varianten	EUR/Stück
A9515477-9800-0001	Kunstleder ozeanblau	123,00
A9515477-9800-0002	Kunstleder avocadogrün	123,00
A9515477-9800-0003	Kunstleder orange	123,00
A9515477-9800-0004	Kunstleder anthrazitgrau	123,00
A9515477-9800-0005	Kunstleder rot	123,00



Das Regalsystem Carré finden Sie auf Seite 206.





Bilderbuchtröge

Geänderte Medienformate in der Kinderbibliothek haben uns veranlasst, neu über Bilderbuchtröge und ihre Möglichkeiten nachzudenken. Das Bilderbuchtrög-Angebot hat sich deshalb um vielfältige Erweiterungs- und Ergänzungsbausteine vergrößert. Natürlich gibt es den klassischen Bilderbuchtrög noch, so wie er all die Jahre erfolgreich im Einsatz war. Auch haben wir das lichte Breiten- und Tiefenmaß von 320 mm beibehalten, weil es unserer Meinung nach die größere Flexibilität hinsichtlich der Mediengrößen bietet. Die Fachtiefe gibt es nun auch mit 192 mm bei gleicher Korpshöhe. So können Sie die großformatigen Bilderbücher neben dem Trög mit kleinformatischen Taschenbüchern präsentieren. Oder Sie wählen den Trög mit variabler Fachinnenhöhe, bei dem der ganze Fachteilereinsatz höhenverstellbar ist. Eine weitere Variante mit unterschiedlich variabler Fachinnenhöhe bietet die größte Flexibilität bei der Einstellung, da jedes Fach einzeln verändert werden kann. Für die Tröge empfehlen wir Anti-Rutsch-Matten, die separat bestellbar sind. Die dargestellten Preise entsprechen der Pk 1.

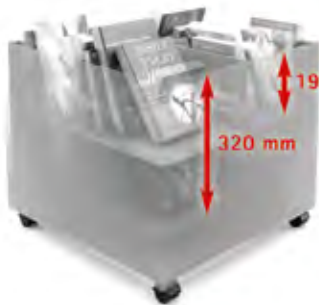

Mit fester Fachinnenhöhe: 192 mm oder 320 mm. Die Fachinnenhöhe 192 mm entspricht der Steghöhe des kreuzförmigen Einsatzes.

Bilderbuchtrög - Höhe 340 mm



Trög mit fester Fachunterteilung, 4 Fächer, Holz, kunststoffbeschichtet Ahorn, Fachinnenhöhe 192 mm, B 700 mm, T 700 mm
ekz.-Nr. EUR/Stück
A9441031-1095 387,00

Bilderbuchtrög - Höhe 340 mm



Trög mit fester Fachunterteilung, 4 Fächer, Holz, kunststoffbeschichtet Ahorn, Fachinnenhöhe 320 mm, B 700 mm, T 700 mm
ekz.-Nr. EUR/Stück
A9441001-1095 414,30

Bilderbuchtrög - Höhe 540 mm



Trög mit fester Fachunterteilung, 4 Fächer, Holz, kunststoffbeschichtet Ahorn, Fachinnenhöhe 192 mm, B 700 mm, T 700 mm
ekz.-Nr. EUR/Stück
A9441032-1095 460,30

Bilderbuchtrög - Höhe 540 mm



Trög mit fester Fachunterteilung, 4 Fächer, Holz, kunststoffbeschichtet Ahorn, Fachinnenhöhe 320 mm, B 700 mm, T 700 mm
ekz.-Nr. EUR/Stück
A9441002-1095 484,00

Bilderbuchtrög - Höhe 740 mm



Trög mit fester Fachunterteilung, 4 Fächer, Holz, kunststoffbeschichtet Ahorn, Fachinnenhöhe 192 mm, B 700 mm, T 700 mm
ekz.-Nr. EUR/Stück
A9441033-1095 533,20

Bilderbuchtrög - Höhe 740 mm



Trög mit fester Fachunterteilung, 4 Fächer, Holz, kunststoffbeschichtet Ahorn, Fachinnenhöhe 320 mm, B 700 mm, T 700 mm
ekz.-Nr. EUR/Stück
A9441003-1095 553,70

Bilderbuchtrög mit Möbelrollen - Höhe 405 mm



Trög mit fester Fachunterteilung, 4 Fächer, auf Möbelrollen, schwarz, D 50 mm, Holz, kunststoffbeschichtet Ahorn, Fachinnenhöhe 192 mm, B 700 mm, T 700 mm
ekz.-Nr. EUR/Stück
A9441034-1095 412,30

Bilderbuchtrög mit Möbelrollen - Höhe 405 mm



Trög mit fester Fachunterteilung, 4 Fächer, auf Möbelrollen, schwarz, D 50 mm, Holz, kunststoffbeschichtet Ahorn, Fachinnenhöhe 320 mm, B 700 mm, T 700 mm
ekz.-Nr. EUR/Stück
A9441004-1095 440,60

Bilderbuchtrög mit Möbelrollen - Höhe 605 mm



Trög mit fester Fachunterteilung, 4 Fächer, auf Möbelrollen, schwarz, D 50 mm, Holz, kunststoffbeschichtet Ahorn, Fachinnenhöhe 192 mm, B 700 mm, T 700 mm
ekz.-Nr. EUR/Stück
A9441035-1095 485,40

Bilderbuchtrög mit Möbelrollen - Höhe 605 mm



Trög mit fester Fachunterteilung, 4 Fächer, auf Möbelrollen, schwarz, D 50 mm, Holz, kunststoffbeschichtet Ahorn, Fachinnenhöhe 320 mm, B 700 mm, T 700 mm
ekz.-Nr. EUR/Stück
A9441005-1095 510,20

Bilderbuchtrög mit Möbelrollen - Höhe 805 mm



Trög mit fester Fachunterteilung, 4 Fächer, auf Möbelrollen, schwarz, D 50 mm, Holz, kunststoffbeschichtet Ahorn, Fachinnenhöhe 192 mm, B 700 mm, T 700 mm
ekz.-Nr. EUR/Stück
A9441036-1095 558,50

Bilderbuchtrög mit Möbelrollen - Höhe 805 mm



Trög mit fester Fachunterteilung, 4 Fächer, auf Möbelrollen, schwarz, D 50 mm, Holz, kunststoffbeschichtet Ahorn, Fachinnenhöhe 320 mm, B 700 mm, T 700 mm
ekz.-Nr. EUR/Stück
A9441006-1095 579,70



Mit variabler Fachinnenhöhe: Der kreuzförmige Einsatz lässt sich über Fachbodenstifte in der Höhe verstellen.



Mit einzeln verstellbarer Fachinnenhöhe: Jeder einzelne Fachboden lässt sich individuell in der Höhe von 192 bis 320 mm verstellen.

Bilderbuchtrog - Höhe 340 mm



Trog mit variabler Fachunterteilung, 4 Fächer, Holz, kunststoffbeschichtet Ahorn, Fachinnenhöhe 192-320 mm, B 700 mm, T 700 mm

ekz.-Nr. **EUR/Stück**
A9441011-1095 449,10

Bilderbuchtrog - Höhe 540 mm



Trog mit variabler Fachunterteilung, 4 Fächer, Holz, kunststoffbeschichtet Ahorn, Fachinnenhöhe 192-320 mm, B 700 mm, T 700 mm

ekz.-Nr. **EUR/Stück**
A9441012-1095 518,70

Bilderbuchtrog - Höhe 740 mm



Trog mit variabler Fachunterteilung, 4 Fächer, Holz, kunststoffbeschichtet Ahorn, Fachinnenhöhe 192-320 mm, B 700 mm, T 700 mm

ekz.-Nr. **EUR/Stück**
A9441013-1095 588,30

Bilderbuchtrog mit Möbelrollen - Höhe 405 mm



Trog mit variabler Fachunterteilung, 4 Fächer, auf Möbelrollen, schwarz, D 50 mm, Holz, kunststoffbeschichtet Ahorn, Fachinnenhöhe 192-320 mm, B 700 mm, T 700 mm

ekz.-Nr. **EUR/Stück**
A9441014-1095 485,40

Bilderbuchtrog mit Möbelrollen - Höhe 605 mm



Trog mit variabler Fachunterteilung, 4 Fächer, auf Möbelrollen, schwarz, D 50 mm, Holz, kunststoffbeschichtet Ahorn, Fachinnenhöhe 192-320 mm, B 700 mm, T 700 mm

ekz.-Nr. **EUR/Stück**
A9441015-1095 555,00

Bilderbuchtrog mit Möbelrollen - Höhe 805 mm



Trog mit variabler Fachunterteilung, 4 Fächer, auf Möbelrollen, schwarz, D 50 mm, Holz, kunststoffbeschichtet Ahorn, Fachinnenhöhe 192-320 mm, B 700 mm, T 700 mm

ekz.-Nr. **EUR/Stück**
A9441016-1095 624,70

Farbauswahl



Alle Abbildungen sind beispielhaft. Die Farbmuster zu den Artikeln finden Sie im Kapitel „Farbkarten“.

Bilderbuchtrog - Höhe 340 mm



Trog mit variabler Fachunterteilung, 4 Fächer, Holz, kunststoffbeschichtet Ahorn, Fachinnenhöhe 192-320 mm, Fachböden einzeln verstellbar, B 700 mm, T 700 mm

ekz.-Nr. **EUR/Stück**
A9441021-1095 606,00

Bilderbuchtrog mit Möbelrollen - Höhe 405 mm



Trog mit variabler Fachunterteilung, 4 Fächer, auf Möbelrollen, schwarz, D 50 mm, Holz, kunststoffbeschichtet Ahorn, Fachinnenhöhe 192-320 mm, Fachböden einzeln verstellbar, B 700 mm, T 700 mm

ekz.-Nr. **EUR/Stück**
A9441022-1095 642,20



Oberflächenzuordnung



Abbildung zeigt chinarot 1051 (F1)/ sorbetorange 1057 (F2)

Bilderbuchtrog



Mit doppeltem Volumen zum Schmökern! Auf beiden Ebenen lassen sich Medien bis zu einer Höhe von 380 mm unterbringen. Pro Fach können wahlweise 20 Bilderbücher oder Großformatcomics, 12 Taschenbücher oder Mangas bzw. 20 DVDs oder Blu-rays präsentiert werden, oben mit Kreuzteiler (B 658 mm, T 658 mm) und höhenvariabler Fachunterteilung, Fachhöhe 192-241 mm, unten mit fahrbahrem Einsatz (B 636 mm, T 636 mm) und Kreuzteiler mit fester Fachunterteilung, Fachhöhe 192 mm, Teleskopauszug, 4 Möbelrollen D 50 mm, Holzwerkstoff kunststoffbeschichtet, B 700 mm, H 740 mm, T 700 mm

ekz.-Nr.	Varianten	EUR/Stück
A9441096-0107-1051	platinweiß/chinarot	765,80
A9441096-0107-1052	platinweiß/limonengrün	765,80
A9441096-0107-1057	platinweiß/sorbetorange	765,80
A9441096-0107-1061	platinweiß/delftblau	765,80
A9441096-0903-1051	Buche/chinarot	765,80
A9441096-0903-1052	Buche/limonengrün	765,80
A9441096-0903-1057	Buche/sorbetorange	765,80
A9441096-0903-1061	Buche/delftblau	765,80
A9441096-1095-1051	Ahorn/chinarot	765,80
A9441096-1095-1052	Ahorn/limonengrün	765,80
A9441096-1095-1057	Ahorn/sorbetorange	765,80
A9441096-1095-1061	Ahorn/delftblau	765,80

Bilderbuchtrog FachWürfel

Diese Bilderbuchtröge bieten auf zwei Ebenen viel Platz. Konstruktionsbedingt lassen sich in der unteren Ebene Bilderbücher bis max. 320 mm einstellen. Für die obere Ebene gibt es drei Varianten: feste Fachinnenhöhe 192 mm, feste Fachinnenhöhe 320 mm oder variable Fachinnenhöhe. Bei der variablen Fachinnenhöhe lässt sich der Fachteiler als Ganzes in 32-mm-Schritten von der Fachinnenhöhe 320 mm bis 192 mm verstellen.



Mit fester Fachinnenhöhe: 192 mm oder 320 mm. Die Fachinnenhöhe 192 mm entspricht der Steghöhe des kreuzförmigen Einsatzes.



Mit variabler Fachinnenhöhe: der kreuzförmige Einsatz lässt sich über Fachbodenstifte in der Höhe verstellen.

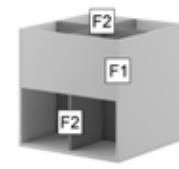

Oberflächenzuordnung Fachwürfel 2



Oberflächenzuordnung Fachwürfel 1



Fachwürfel 1



Trog mit variabler Fachunterteilung, 8 Fächer, Holz, Fachinnenhöhe 192-320 mm, B 700 mm, H 740 mm, T 700 mm

ekz.-Nr.	Pk 1
A9501001	864,40

Fachwürfel 1



Trog mit fester Fachunterteilung, 8 Fächer, Holz, B 700 mm, H 740 mm, T 700 mm

ekz.-Nr.	Varianten	Pk 1
A9501331	Fachinnenhöhe 192 mm	800,80
A9501336	Fachinnenhöhe 320 mm	800,80



Fachwürfel 1 mit Möbelrollen



Trog mit variabler Fachunterteilung, 8 Fächer, auf Möbelrollen, schwarz, D 50 mm, Holz, Fachinnenhöhe 192-320 mm, B 700 mm, H 805 mm, T 700 mm

ekz.-Nr.	Pk 1
A9501003	956,40

Fachwürfel 1 mit Möbelrollen



Trog mit fester Fachunterteilung, 8 Fächer, auf Möbelrollen, schwarz, D 50 mm, Holz, B 700 mm, H 805 mm, T 700 mm

ekz.-Nr.	Varianten	Pk 1
A9501333	Fachinnenhöhe 192 mm	892,80
A9501338	Fachinnenhöhe 320 mm	892,80

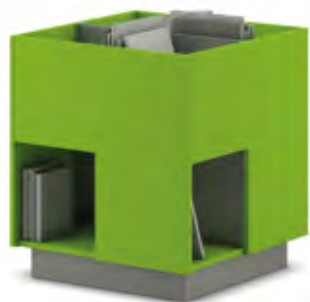

Fachwürfel 1 mit Sockel



Trog mit variabler Fachunterteilung, 8 Fächer, auf Sockel, edelstahlfarben, H 100 mm, Holz, Fachinnenhöhe 192-320 mm, B 700 mm, H 840 mm, T 700 mm

ekz.-Nr.	Pk 1
A9501002	956,40

Fachwürfel 1 mit Sockel



Trog mit fester Fachunterteilung, 8 Fächer, auf Sockel, edelstahlfarben, H 100 mm, Holz, B 700 mm, H 840 mm, T 700 mm

ekz.-Nr.	Varianten	Pk 1
A9501332	Fachinnenhöhe 192 mm	892,80
A9501337	Fachinnenhöhe 320 mm	892,80



Fachwürfel 1 mit Möbelfüßen



Trog mit variabler Fachunterteilung, 8 Fächer, auf Füßen, edelstahlfarben, H 100 mm, Holz, Fachinnenhöhe 192-320 mm, B 700 mm, H 840 mm, T 700 mm

ekz.-Nr.	Pk 1
A9501004	956,40

Fachwürfel 1 mit Möbelfüßen



Trog mit fester Fachunterteilung, 8 Fächer, auf Füßen, edelstahlfarben, H 100 mm, Holz, B 700 mm, H 840 mm, T 700 mm

ekz.-Nr.	Varianten	Pk 1
A9501334	Fachinnenhöhe 192 mm	892,80
A9501339	Fachinnenhöhe 320 mm	892,80



FachWürfel 2



Trog mit variabler Fachunterteilung, 6 Fächer, Holz, Fachinnenhöhe 192-320 mm, B 700 mm, H 740 mm, T 700 mm

ekz.-Nr.	Pk 1
A9501006	864,40

FachWürfel 2



Trog mit fester Fachunterteilung, 6 Fächer, Holz, B 700 mm, H 740 mm, T 700 mm

ekz.-Nr.	Varianten	Pk 1
A9501341	Fachinnenhöhe 192 mm	800,80
A9501346	Fachinnenhöhe 320 mm	800,80



FachWürfel 2 mit Möbelrollen



Trog mit variabler Fachunterteilung, 6 Fächer, auf Möbelrollen, schwarz, D 50 mm, Holzwerkstoff 19 mm dick, kunststoffbeschichtet, Fachinnenhöhe 192-320 mm, B 700 mm, H 805 mm, T 700 mm

ekz.-Nr.	Pk 1
A9501008	956,40

FachWürfel 2 mit Möbelrollen



Trog mit fester Fachunterteilung, 6 Fächer, auf Möbelrollen, schwarz, D 50 mm, Holz, B 700 mm, H 805 mm, T 700 mm

ekz.-Nr.	Varianten	Pk 1
A9501343	Fachinnenhöhe 192 mm	892,80
A9501348	Fachinnenhöhe 320 mm	892,80



FachWürfel 2 mit Sockel



Trog mit variabler Fachunterteilung, 6 Fächer, auf Sockel, edelstahlfarben, H 100 mm, Holz, Fachinnenhöhe 192-320 mm, B 700 mm, H 840 mm, T 700 mm

ekz.-Nr.	Pk 1
A9501007	956,40

FachWürfel 2 mit Sockel



Trog mit fester Fachunterteilung, 6 Fächer, auf Sockel, edelstahlfarben, H 100 mm, Holz, B 700 mm, H 840 mm, T 700 mm

ekz.-Nr.	Varianten	Pk 1
A9501342	Fachinnenhöhe 192 mm	892,80
A9501347	Fachinnenhöhe 320 mm	892,80



FachWürfel 2 mit Möbelfüßen



Trog mit variabler Fachunterteilung, 6 Fächer, auf Füßen, edelstahlfarben, H 100 mm, Holz, Fachinnenhöhe 192-320 mm, B 700 mm, H 840 mm, T 700 mm

ekz.-Nr.	Pk 1
A9501009	956,40

FachWürfel 2 mit Möbelfüßen



Trog mit fester Fachunterteilung, 6 Fächer, auf Füßen, edelstahlfarben, H 100 mm, Holz, B 700 mm, H 840 mm, T 700 mm

ekz.-Nr.	Varianten	Pk 1
A9501344	Fachinnenhöhe 192 mm	892,80
A9501349	Fachinnenhöhe 320 mm	892,80

Farbauswahl



Alle Abbildungen sind beispielhaft. Die Farbmuster zu den Artikeln finden Sie im Kapitel „Farbkarten“. Bitte beachten Sie dort bei Ihrer Bestellung von Artikeln mit der Preisangabe Pk 1/Pk 2 die Bestellhinweise.



Büchertrug Diesellok

Richtig viel Platz für Bücher gibt es in der legendären Lok der Deutschen Reichsbahn, die auch „Goldbroiler“ genannt wurde, weil sie im fleckigen Zustand an ein Brathähnchen erinnerte. Sie war ab 1955 im Rangierdienst unterwegs, farbig bedruckt, Holzwerkstoff (MDF), B 765 mm, H 314 mm, T 275 mm

ekz.-Nr.	EUR/Stück
A8091630	103,55



Büchertrug VW-Bus

Originelle Aufbewahrung für Bücher und mehr! Der legendäre VW T1 war zuverlässiger Lieferwagen oder praktischer Campingbus, buntes Hippie-Mobil oder funktionaler Transporter. Bis heute sorgt der T1 für leuchtende Augen, farbig bedruckt, Holzwerkstoff (MDF), B 810 mm, H 360 mm, T 315 mm

ekz.-Nr.	EUR/Stück
A8091631	103,55



Oberflächenzuordnung



Abbildung zeigt platinweiß 0107 (F1)/ chinarot 1051 (F2)

Spieleschrank

Unsere Akten- und Materialschränke eignen sich hervorragend für die Präsentation und Aufbewahrung von Spielen aller Art. Um die nötige Übersichtlichkeit zu gewährleisten, sind diese mit zusätzlichen Fachböden ausgestattet.

Spieleschrank



Mit 2 einzeln verstellbaren Holzfachböden, inkl. Rückwand und Sockel, Holzwerkstoff kunststoffbeschichtet, B 874 mm, H 896 mm, T 440 mm

ekz.-Nr.	Varianten	EUR/Stück
A9453031-0107-1051	platinweiß/chinarot	481,30
A9453031-0107-1052	platinweiß/limonengrün	481,30
A9453031-0107-1057	platinweiß/sorbetorange	481,30
A9453031-0107-1061	platinweiß/delftblau	481,30
A9453031-0903-1051	Buche/chinarot	481,30
A9453031-0903-1052	Buche/limonengrün	481,30
A9453031-0903-1057	Buche/sorbetorange	481,30
A9453031-0903-1061	Buche/delftblau	481,30
A9453031-1095-1051	Ahorn/chinarot	481,30
A9453031-1095-1052	Ahorn/limonengrün	481,30
A9453031-1095-1057	Ahorn/sorbetorange	481,30
A9453031-1095-1061	Ahorn/delftblau	481,30

Spieleschrank



Mit 4 einzeln verstellbaren Holzfachböden, inkl. Rückwand und Sockel, Holzwerkstoff kunststoffbeschichtet, B 874 mm, H 1655 mm, T 440 mm

ekz.-Nr.	Varianten	EUR/Stück
A9453032-0107-1051	platinweiß/chinarot	741,70
A9453032-0107-1052	platinweiß/limonengrün	741,70
A9453032-0107-1057	platinweiß/sorbetorange	741,70
A9453032-0107-1061	platinweiß/delftblau	741,70
A9453032-0903-1051	Buche/chinarot	741,70
A9453032-0903-1052	Buche/limonengrün	741,70
A9453032-0903-1057	Buche/sorbetorange	741,70
A9453032-0903-1061	Buche/delftblau	741,70
A9453032-1095-1051	Ahorn/chinarot	741,70
A9453032-1095-1052	Ahorn/limonengrün	741,70
A9453032-1095-1057	Ahorn/sorbetorange	741,70
A9453032-1095-1061	Ahorn/delftblau	741,70



Abbildung zeigt
limonengrün 1052 (F1)/
delftblau 1061 (F2)



Oberflächen-
zuordnung

Schrägpräsen- ter

Eine Bilderbuchpräsentation in Hausform. Entweder für eine reine Titelansicht oder als Mischung aus Rücken- und Titelpräsentation der Medien.

Schrägpräsen- ter



Mit 4 schrägen Fachböden, fest verleimt mit Holzdübeln, Holzwerkstoff kunststoffbeschichtet, B 678 mm, H 705 mm, T 600 mm

ekz.-Nr.	Varianten	EUR/Stück
A9453001-0107-1051	platinweiß/chinarot	457,70
A9453001-0107-1052	platinweiß/limonengrün	457,70
A9453001-0107-1057	platinweiß/sorbetorange	457,70
A9453001-0107-1061	platinweiß/delftblau	457,70
A9453001-0903-1051	Buche/chinarot	457,70
A9453001-0903-1052	Buche/limonengrün	457,70
A9453001-0903-1057	Buche/sorbetorange	457,70
A9453001-0903-1061	Buche/delftblau	457,70
A9453001-1095-1051	Ahorn/chinarot	457,70
A9453001-1095-1052	Ahorn/limonengrün	457,70
A9453001-1095-1057	Ahorn/sorbetorange	457,70
A9453001-1095-1061	Ahorn/delftblau	457,70

Schrägpräsen- ter fahrbar



Mit 4 schrägen Fachböden, fest verleimt mit Holzdübeln, 4 Doppelrollen D 50 mm, davon 2 feststellbar, Holzwerkstoff kunststoffbeschichtet, B 678 mm, H 784 mm, T 600 mm

ekz.-Nr.	Varianten	EUR/Stück
A9453002-0107-1051	platinweiß/chinarot	528,50
A9453002-0107-1052	platinweiß/limonengrün	528,50
A9453002-0107-1057	platinweiß/sorbetorange	528,50
A9453002-0107-1061	platinweiß/delftblau	528,50
A9453002-0903-1051	Buche/chinarot	528,50
A9453002-0903-1052	Buche/limonengrün	528,50
A9453002-0903-1057	Buche/sorbetorange	528,50
A9453002-0903-1061	Buche/delftblau	528,50
A9453002-1095-1051	Ahorn/chinarot	528,50
A9453002-1095-1052	Ahorn/limonengrün	528,50
A9453002-1095-1057	Ahorn/sorbetorange	528,50
A9453002-1095-1061	Ahorn/delftblau	528,50

Schrägpräsen- ter



Mit 2 schrägen Fachböden und 2 geraden Fächern, fest verleimt mit Holzdübeln, Holzwerkstoff kunststoffbeschichtet, B 678 mm, H 724 mm, T 600 mm

ekz.-Nr.	Varianten	EUR/Stück
A9453006-0107-1051	platinweiß/chinarot	438,80
A9453006-0107-1052	platinweiß/limonengrün	438,80
A9453006-0107-1057	platinweiß/sorbetorange	438,80
A9453006-0107-1061	platinweiß/delftblau	438,80
A9453006-0903-1051	Buche/chinarot	438,80
A9453006-0903-1052	Buche/limonengrün	438,80
A9453006-0903-1057	Buche/sorbetorange	438,80
A9453006-0903-1061	Buche/delftblau	438,80
A9453006-1095-1051	Ahorn/chinarot	438,80
A9453006-1095-1052	Ahorn/limonengrün	438,80
A9453006-1095-1057	Ahorn/sorbetorange	438,80
A9453006-1095-1061	Ahorn/delftblau	438,80

Schrägpräsen- ter fahrbar



Mit 2 schrägen Fachböden und 2 geraden Fächern, fest verleimt mit Holzdübeln, 4 Doppelrollen D 50 mm, davon 2 feststellbar, Holzwerkstoff kunststoffbeschichtet, B 678 mm, H 784 mm, T 600 mm

ekz.-Nr.	Varianten	EUR/Stück
A9453007-0107-1051	platinweiß/chinarot	459,00
A9453007-0107-1052	platinweiß/limonengrün	459,00
A9453007-0107-1057	platinweiß/sorbetorange	459,00
A9453007-0107-1061	platinweiß/delftblau	459,00
A9453007-0903-1051	Buche/chinarot	459,00
A9453007-0903-1052	Buche/limonengrün	459,00
A9453007-0903-1057	Buche/sorbetorange	459,00
A9453007-0903-1061	Buche/delftblau	459,00
A9453007-1095-1051	Ahorn/chinarot	459,00
A9453007-1095-1052	Ahorn/limonengrün	459,00
A9453007-1095-1057	Ahorn/sorbetorange	459,00
A9453007-1095-1061	Ahorn/delftblau	459,00

Farbauswahl



Alle Abbildungen sind beispielhaft. Die Farbmuster zu den Artikeln finden Sie im Kapitel „Farbkarten“.

Kindervilla

Überdacht und gut behütet: Ein perfekter Rückzugsort in Hausform, der Geborgenheit vermittelt. Die Kindervilla ist entweder in eine Wandregalreihe oder zwischen Doppelregalen integrierbar. Die Doppelregalversion ist mit integrierten ausziehbaren Bilderbuchtrögen und erhöhter Sitzfläche oder mit einer Bodenplatte lieferbar. In die Wandregalversion werden statt Trögen offene Fächer integriert oder ebenfalls eine Bodenplatte.



Abbildung zeigt eine Kombination aus einer Villa/Traufhöhe 1950 mm, beidseitig mit Doppelregalen H 1800 mm/1500 mm



Mit Bodenplatte +
Oberflächenzuordnung

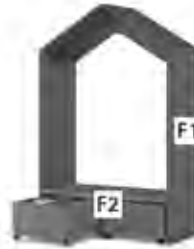

Mit Bilderbuchtrögen +
Oberflächenzuordnung

Kindervilla

Für Kombination mit Doppelregal, Umhausung, mit Bodenplatte, Holzwerkstoff kunststoffbeschichtet, Traufhöhe 1650 mm, B 1567 mm, H 2117 mm, T 700 mm

ekz.-Nr.	Varianten	EUR/Stück
A9453041-0107-1051	platinweiß/chinarot	1403,50
A9453041-0107-1052	platinweiß/limonengrün	1403,50
A9453041-0107-1057	platinweiß/sorbetorange	1403,50
A9453041-0107-1061	platinweiß/delftblau	1403,50
A9453041-0903-1051	Buche/chinarot	1403,50
A9453041-0903-1052	Buche/limonengrün	1403,50
A9453041-0903-1057	Buche/sorbetorange	1403,50
A9453041-0903-1061	Buche/delftblau	1403,50
A9453041-1095-1051	Ahorn/chinarot	1403,50
A9453041-1095-1052	Ahorn/limonengrün	1403,50
A9453041-1095-1057	Ahorn/sorbetorange	1403,50
A9453041-1095-1061	Ahorn/delftblau	1403,50

Kindervilla

Für Kombination mit Doppelregal, Umhausung, mit Bodenplatte, Holzwerkstoff kunststoffbeschichtet, Traufhöhe 1950 mm, B 1567 mm, H 2417 mm, T 700 mm

ekz.-Nr.	Varianten	EUR/Stück
A9453042-0107-1051	platinweiß/chinarot	1454,20
A9453042-0107-1052	platinweiß/limonengrün	1454,20
A9453042-0107-1057	platinweiß/sorbetorange	1454,20
A9453042-0107-1061	platinweiß/delftblau	1454,20
A9453042-0903-1051	Buche/chinarot	1454,20
A9453042-0903-1052	Buche/limonengrün	1454,20
A9453042-0903-1057	Buche/sorbetorange	1454,20
A9453042-0903-1061	Buche/delftblau	1454,20
A9453042-1095-1051	Ahorn/chinarot	1454,20
A9453042-1095-1052	Ahorn/limonengrün	1454,20
A9453042-1095-1057	Ahorn/sorbetorange	1454,20
A9453042-1095-1061	Ahorn/delftblau	1454,20

Kindervilla

Für Kombination mit Doppelregal, Umhausung, mit Bilderbuchtrögen, Holzwerkstoff kunststoffbeschichtet, Traufhöhe 1650 mm, B 1567 mm, H 2117 mm, T 700 mm

ekz.-Nr.	Varianten	EUR/Stück
A9453043-0107-1051	platinweiß/chinarot	2163,80
A9453043-0107-1052	platinweiß/limonengrün	2163,80
A9453043-0107-1057	platinweiß/sorbetorange	2163,80
A9453043-0107-1061	platinweiß/delftblau	2163,80
A9453043-0903-1051	Buche/chinarot	2163,80
A9453043-0903-1052	Buche/limonengrün	2163,80
A9453043-0903-1057	Buche/sorbetorange	2163,80
A9453043-0903-1061	Buche/delftblau	2163,80
A9453043-1095-1051	Ahorn/chinarot	2163,80
A9453043-1095-1052	Ahorn/limonengrün	2163,80
A9453043-1095-1057	Ahorn/sorbetorange	2163,80
A9453043-1095-1061	Ahorn/delftblau	2163,80

Kindervilla

Für Kombination mit Doppelregal, Umhausung, mit Bilderbuchtrögen, Holzwerkstoff kunststoffbeschichtet, Traufhöhe 1950 mm, B 1567 mm, H 2417 mm, T 700 mm

ekz.-Nr.	Varianten	EUR/Stück
A9453044-0107-1051	platinweiß/chinarot	2214,40
A9453044-0107-1052	platinweiß/limonengrün	2214,40
A9453044-0107-1057	platinweiß/sorbetorange	2214,40
A9453044-0107-1061	platinweiß/delftblau	2214,40
A9453044-0903-1051	Buche/chinarot	2214,40
A9453044-0903-1052	Buche/limonengrün	2214,40
A9453044-0903-1057	Buche/sorbetorange	2214,40
A9453044-0903-1061	Buche/delftblau	2214,40
A9453044-1095-1051	Ahorn/chinarot	2214,40
A9453044-1095-1052	Ahorn/limonengrün	2214,40
A9453044-1095-1057	Ahorn/sorbetorange	2214,40
A9453044-1095-1061	Ahorn/delftblau	2214,40



Abbildung zeigt eine Kombination aus einer Villa/Traufhöhe 1950 mm, beidseitig mit Wandregalen H 1800 mm/1500 mm



Mit Bodenplatte +
Oberflächenzuordnung

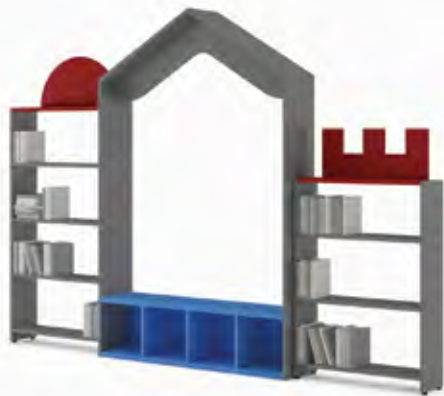

Mit Präsentationsfächern +
Oberflächenzuordnung

Kindervilla



Für Kombination mit Wandregal, Umhausung, mit Bodenplatte, Holzwerkstoff kunststoffbeschichtet, Traufhöhe 1650 mm, B 1567 mm, H 2117 mm, T 500 mm

ekz.-Nr.	Varianten	EUR/Stück
A9453051-0107-1051	platinweiß/chinarot	921,30
A9453051-0107-1052	platinweiß/limonengrün	921,30
A9453051-0107-1057	platinweiß/sorbetorange	921,30
A9453051-0107-1061	platinweiß/delftblau	921,30
A9453051-0903-1051	Buche/chinarot	921,30
A9453051-0903-1052	Buche/limonengrün	921,30
A9453051-0903-1057	Buche/sorbetorange	921,30
A9453051-0903-1061	Buche/delftblau	921,30
A9453051-1095-1051	Ahorn/chinarot	921,30
A9453051-1095-1052	Ahorn/limonengrün	921,30
A9453051-1095-1057	Ahorn/sorbetorange	921,30
A9453051-1095-1061	Ahorn/delftblau	921,30

Kindervilla



Für Kombination mit Wandregal, Umhausung, mit Bodenplatte, Holzwerkstoff kunststoffbeschichtet, Traufhöhe 1950 mm, B 1567 mm, H 2417 mm, T 500 mm

ekz.-Nr.	Varianten	EUR/Stück
A9453052-0107-1051	platinweiß/chinarot	997,30
A9453052-0107-1052	platinweiß/limonengrün	997,30
A9453052-0107-1057	platinweiß/sorbetorange	997,30
A9453052-0107-1061	platinweiß/delftblau	997,30
A9453052-0903-1051	Buche/chinarot	997,30
A9453052-0903-1052	Buche/limonengrün	997,30
A9453052-0903-1057	Buche/sorbetorange	997,30
A9453052-0903-1061	Buche/delftblau	997,30
A9453052-1095-1051	Ahorn/chinarot	997,30
A9453052-1095-1052	Ahorn/limonengrün	997,30
A9453052-1095-1057	Ahorn/sorbetorange	997,30
A9453052-1095-1061	Ahorn/delftblau	997,30

Kindervilla



Für Kombination mit Wandregal, Umhausung, mit Präsentationsfächern, Holzwerkstoff kunststoffbeschichtet, Traufhöhe 1650 mm, B 1567 mm, H 2117 mm, T 500 mm

ekz.-Nr.	Varianten	EUR/Stück
A9453053-0107-1051	platinweiß/chinarot	1401,00
A9453053-0107-1052	platinweiß/limonengrün	1401,00
A9453053-0107-1057	platinweiß/sorbetorange	1401,00
A9453053-0107-1061	platinweiß/delftblau	1401,00
A9453053-0903-1051	Buche/chinarot	1401,00
A9453053-0903-1052	Buche/limonengrün	1401,00
A9453053-0903-1057	Buche/sorbetorange	1401,00
A9453053-0903-1061	Buche/delftblau	1401,00
A9453053-1095-1051	Ahorn/chinarot	1401,00
A9453053-1095-1052	Ahorn/limonengrün	1401,00
A9453053-1095-1057	Ahorn/sorbetorange	1401,00
A9453053-1095-1061	Ahorn/delftblau	1401,00

Kindervilla



Für Kombination mit Wandregal, Umhausung, mit Präsentationsfächern, Holzwerkstoff kunststoffbeschichtet, Traufhöhe 1950 mm, B 1567 mm, H 2417 mm, T 500 mm

ekz.-Nr.	Varianten	EUR/Stück
A9453054-0107-1051	platinweiß/chinarot	1476,80
A9453054-0107-1052	platinweiß/limonengrün	1476,80
A9453054-0107-1057	platinweiß/sorbetorange	1476,80
A9453054-0107-1061	platinweiß/delftblau	1476,80
A9453054-0903-1051	Buche/chinarot	1476,80
A9453054-0903-1052	Buche/limonengrün	1476,80
A9453054-0903-1057	Buche/sorbetorange	1476,80
A9453054-0903-1061	Buche/delftblau	1476,80
A9453054-1095-1051	Ahorn/chinarot	1476,80
A9453054-1095-1052	Ahorn/limonengrün	1476,80
A9453054-1095-1057	Ahorn/sorbetorange	1476,80
A9453054-1095-1061	Ahorn/delftblau	1476,80

Farbauswahl



Alle Abbildungen sind beispielhaft. Die Farbmuster zu den Artikeln finden Sie im Kapitel „Farbkarten“.

Oberflächen-
zuordnung

Von links nach rechts: Spitzdach, Tonne, Gotik, Burg

Spitzdach für Doppelregale

Krönen Sie Ihr Doppelregal mit einem dekorativen Abschluss in Form eines Spitzdaches. Das Element besteht aus einem durchgehenden Fachboden mit aufgesetzten Dachflächen, passend für die ekz-Regalsysteme R.1, R.2, R.7/2 und R.10/2. Optional auch für Wandregale und/oder Fachbodentiefe 300 mm erhältlich. Die Beschlagsets müssen passend für das entsprechende Regalsystem dazu bestellt werden.

Spitzdach



Achsmaß 900 mm, für System R.1 und R.10/2, Holzwerkstoff kunststoffbeschichtet, B 875 mm, H 278 mm, T 525 mm

ekz.-Nr.	Varianten	EUR/Stück
A9453021-0000-0107	platinweiß	222,60
A9453021-0000-0903	Buche	222,60
A9453021-0000-1051	chinarot	222,60
A9453021-0000-1052	limonengrün	222,60
A9453021-0000-1057	sorbetorange	222,60
A9453021-0000-1061	delftblau	222,60
A9453021-0000-1095	Ahorn	222,60

Spitzdach



Achsmaß 1000 mm, für System R.1 und R.10/2, Holzwerkstoff kunststoffbeschichtet, B 975 mm, H 307 mm, T 525 mm

ekz.-Nr.	Varianten	EUR/Stück
A9453022-0000-0107	platinweiß	235,10
A9453022-0000-0903	Buche	235,10
A9453022-0000-1051	chinarot	235,10
A9453022-0000-1052	limonengrün	235,10
A9453022-0000-1057	sorbetorange	235,10
A9453022-0000-1061	delftblau	235,10
A9453022-0000-1095	Ahorn	235,10

Beschlagset Spitzdach für Systeme R.1 bis R.6

Für Doppelregale, für Fachbodentiefe 250 mm

ekz.-Nr.	EUR/Stück
A9601346	6,60

Beschlagset Spitzdach für System R.7/2

Für Doppelregale, für Fachbodentiefe 250 mm

ekz.-Nr.	EUR/Stück
A9601352	5,30

Beschlagset Spitzdach für System R.10/2

Für Doppelregale, für Fachbodentiefe 250 mm

ekz.-Nr.	EUR/Stück
A9601347	6,70

Giebelansichten

Ein Stadtbild lebt von seinen Gebäudefassaden aus den unterschiedlichsten Epochen. Daran angelehnt krönen Sie mit unseren Giebelansichten Ihre Regale und setzen ein farbenfrohes Highlight. Das L-förmige Bauteil wird als Abdeckfachboden ins Regal eingehängt. Dabei lassen sich die Giebel an der Vorder- oder Hinterkante (beim Doppelregal mittig) positionieren. Die zweifarbige Gestaltung, die Sie aus zwölf Farbkombinationen auswählen können, ermöglicht Ihnen eine optische Anpassung an das vorhandene Regal.

Giebelansicht Spitzdach



Inkl. Holzfachboden, Achsmaß 900 mm, für Systeme R.1 bis R.10/2, Holz, B 875 mm, H 408 mm, T 270 mm

ekz.-Nr.	Varianten	EUR/Stück
A9453011-0107-3095	kunststoffbesch. platinweiß/lackiert gelbgrün ähnl. RAL 6018	182,10
A9453011-0903-3095	kunststoffbesch. Buche/lackiert gelbgrün ähnl. RAL 6018	182,10
A9453011-1095-3095	kunststoffbesch. Ahorn/lackiert gelbgrün ähnl. RAL 6018	182,10

Giebelansicht Spitzdach



Inkl. Holzfachboden, Achsmaß 1000 mm, für Systeme R.1 bis R.10/2, Holz, B 975 mm, H 408 mm, T 270 mm

ekz.-Nr.	Varianten	EUR/Stück
A9453016-0107-3095	kunststoffbesch. platinweiß/lackiert gelbgrün ähnl. RAL 6018	187,20
A9453016-0903-3095	kunststoffbesch. Buche/lackiert gelbgrün ähnl. RAL 6018	187,20
A9453016-1095-3095	kunststoffbesch. Ahorn/lackiert gelbgrün ähnl. RAL 6018	187,20

Giebelansicht Tonne

Inkl. Holzfachboden, Achsmaß 900 mm, für Systeme R.1 bis R.10/2, Holz,
B 875 mm, H 387 mm, T 270 mm

ekz.-Nr.	Varianten	EUR/Stück
A9453012-0107-3091	kunststoffbesch. platinweiß/lackiert lichtblau ähnl. RAL 5012	194,70
A9453012-0903-3091	kunststoffbesch. Buche/lackiert lichtblau ähnl. RAL 5012	194,70
A9453012-1095-3091	kunststoffbesch. Ahorn/lackiert lichtblau ähnl. RAL 5012	194,70

Giebelansicht Tonne

Inkl. Holzfachboden, Achsmaß 1000 mm, für Systeme R.1 bis R.10/2, Holz,
B 975 mm, H 387 mm, T 270 mm

ekz.-Nr.	Varianten	EUR/Stück
A9453017-0107-3091	kunststoffbesch. platinweiß/lackiert lichtblau ähnl. RAL 5012	199,90
A9453017-0903-3091	kunststoffbesch. Buche/lackiert lichtblau ähnl. RAL 5012	199,90
A9453017-1095-3091	kunststoffbesch. Ahorn/lackiert lichtblau ähnl. RAL 5012	199,90

Giebelansicht Gotik

Inkl. Holzfachboden, Achsmaß 900 mm, für Systeme R.1 bis R.10/2, Holz,
B 875 mm, H 541 mm, T 270 mm

ekz.-Nr.	Varianten	EUR/Stück
A9453014-0107-3101	kunststoffbesch. platinweiß/lackiert dahliengelb ähnl. RAL 1033	194,70
A9453014-0903-3101	kunststoffbesch. Buche/lackiert dahliengelb ähnlich RAL 1033	194,70
A9453014-1095-3101	kunststoffbesch. Ahorn/lackiert dahliengelb ähnl. RAL 1033	194,70

Giebelansicht Gotik

Inkl. Holzfachboden, Achsmaß 1000 mm, für Systeme R.1 bis R.10/2, Holz,
B 975 mm, H 541 mm, T 270 mm

ekz.-Nr.	Varianten	EUR/Stück
A9453019-0107-3101	kunststoffbesch. platinweiß/lackiert dahliengelb ähnl. RAL 1033	199,90
A9453019-0903-3101	kunststoffbesch. Buche/lackiert dahliengelb ähnlich RAL 1033	199,90
A9453019-1095-3101	kunststoffbesch. Ahorn/lackiert dahliengelb ähnl. RAL 1033	199,90

Giebelansicht Burg

Inkl. Holzfachboden, Achsmaß 900 mm, für Systeme R.1 bis R.10/2, Holz,
B 875 mm, H 335 mm, T 270 mm

ekz.-Nr.	Varianten	EUR/Stück
A9453013-0107-3915	kunststoffbesch. platinweiß/lackiert verkehrsrot ähnl. RAL 3020	194,70
A9453013-0903-3915	kunststoffbesch. Buche/lackiert verkehrsrot ähnl. RAL 3020	194,70
A9453013-1095-3915	kunststoffbesch. Ahorn/lackiert verkehrsrot ähnl. RAL 3020	194,70

Giebelansicht Burg

Inkl. Holzfachboden, Achsmaß 1000 mm, für Systeme R.1 bis R.10/2, Holz,
B 975 mm, H 335 mm, T 270 mm

ekz.-Nr.	Varianten	EUR/Stück
A9453018-0107-3915	kunststoffbesch. platinweiß/lackiert verkehrsrot ähnl. RAL 3020	199,90
A9453018-0903-3915	kunststoffbesch. Buche/lackiert verkehrsrot ähnl. RAL 3020	199,90
A9453018-1095-3915	kunststoffbesch. Ahorn/lackiert verkehrsrot ähnl. RAL 3020	199,90

Beschlagset Giebel für Systeme R.1 bis R.6

Für Wandregale, für Fachbodentiefe 250 mm

ekz.-Nr.	EUR/Stück
A9601343	3,50

Beschlagset Giebel für System R.7/2

Für Wandregale, für Fachbodentiefe 250 mm

ekz.-Nr.	EUR/Stück
A9601344	3,80

Beschlagset Giebel für System R.10/2

Für Wandregale, für Fachbodentiefe 250 mm

ekz.-Nr.	EUR/Stück
A9601345	3,70

Farbauswahl

Alle Abbildungen sind beispielhaft. Die Farbmuster zu den Artikeln finden Sie im Kapitel „Farbkarten“.

Kinderstuhl Comeback

Die Trennung von Sitzfläche und Rückenlehne verleiht dem Stuhl seinen eigenen Charakter. Beide Elemente sind aus mehrfach verleimtem Buchensperrholz, das hohe Langlebigkeit und Stabilität garantiert. Die Holzteile gibt es farbig gebeizt mit sichtbarer Holzmaserung oder farbig decklackiert.

Kinderstuhl Comeback

Ungepolstert, Gestell verchromt, Sitzschale Buchenschichtholz, Buche natur, B 400 mm, H 680 mm, SH 380 mm, T 410 mm

ekz.-Nr.	EUR/Stück
A9441250	145,00

Kinderstuhl Comeback

Ungepolstert, Gestell verchromt, Sitzschale Buchenschichtholz, B 400 mm, H 680 mm, SH 380 mm, T 410 mm

ekz.-Nr.	Varianten	EUR/Stück
A9413871	weiß decklackiert	165,00
A9441252	grau decklackiert	165,00
A9441253	rot decklackiert	165,00
A9441254	hellblau decklackiert	165,00
A9441266	gelb decklackiert	165,00
A9441267	orange decklackiert	165,00

Kinderstuhl Comeback

Ungepolstert, Gestell verchromt, Sitzschale Buchenschichtholz, B 400 mm, H 680 mm, SH 380 mm, T 410 mm

ekz.-Nr.	Varianten	EUR/Stück
A9441268	rot gebeizt	160,00
A9441269	hellblau gebeizt	160,00
A9441270	gelb gebeizt	160,00
A9441271	orange gebeizt	160,00



Gestell verchromt



Gestell weißaluminium

Dieses Modell gibt es auch als Erwachsenenstuhl mit Sitzhöhe 450 mm

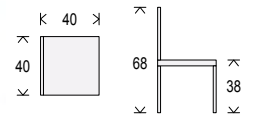

Kinderstuhl Comeback

Ungepolstert, Gestell pulverbeschichtet weißaluminium ähnl. RAL 9006, Sitzschale Buchenschichtholz, B 400 mm, H 680 mm, SH 380 mm, T 410 mm

ekz.-Nr.	Varianten	EUR/Stück
A9441258	rot decklackiert	160,00
A9441259	hellblau decklackiert	160,00
A9441260	gelb decklackiert	160,00
A9441261	orange decklackiert	160,00

Kinderstuhl Comeback

Ungepolstert, Gestell pulverbeschichtet weißaluminium ähnl. RAL 9006, Sitzschale Buchenschichtholz, B 400 mm, H 680 mm, SH 380 mm, T 410 mm

ekz.-Nr.	Varianten	EUR/Stück
A9441262	rot gebeizt	155,00
A9441263	hellblau gebeizt	155,00
A9441264	gelb gebeizt	155,00
A9441265	orange gebeizt	155,00



Kinderstuhl Rondo

Seit Jahren ein Klassiker, der sich durch lange Lebensdauer, vielseitige Einsatzmöglichkeiten sowie klares Design auszeichnet. Die gerundete Sitz- und Rückenschale verspricht ein angenehmes Sitzgefühl. Es lassen sich bis zu elf Stühle platzsparend übereinander stapeln, ungepolstert, Gestell verchromt, Sitzschale Buchenschichtholz, B 300 mm, H 580 mm, SH 340 mm

ekz.-Nr.	Varianten	EUR/Stück
A9441301	rot	227,50
A9441303	sonnengelb	227,50
A9441305	pistazie	227,50
A9441306	blau	227,50

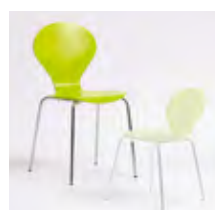
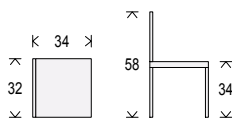

Dieses Modell gibt es auch als Erwachsenenstuhl mit Sitzhöhe 460 mm

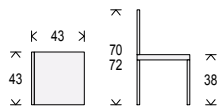

Freischwinger Panto Swing

Vorwärts federnder Freischwinger für ergonomisches Sitzen. Die Sitzschale ist aus doppelwandigem, strukturiertem Polypropylen und sorgt für ein angenehmes Sitzen mit Luftpolster-Effekt. Das markante Griffloch erleichtert das Handling, ist aber auch ein Hingucker. Das Gestell aus Rundstahlrohr wird aus einem Stück gebogen. Beim Modell VF ist die Sitzschale aus Buchensperrholz und hebt sich mit ihrer warmen Farbe von anderen Stühlen ab.

Freischwinger Panto Swing VF

Ungepolstert, mit Griffloch, Gestell pulverbeschichtet silberfarben-artic, Sitzschale Buchenschichtholz, Buche natur H010, B 430 mm, H 720 mm, SH 380 mm

ekz.-Nr.	EUR/Stück
A9515681	138,60

Freischwinger Panto Swing LuPo

Ungepolstert, mit Griffloch, Gestell pulverbeschichtet silberfarben-artic, Sitzschale Kunststoff Polypropylen, B 430 mm, H 700 mm, SH 380 mm

ekz.-Nr.	Varianten	EUR/Stück
A9515677	dunkelrot C027	90,00
A9515678	hellblau C030	90,00
A9515679	orange C032	90,00
A9515680	hellgrün C033	90,00

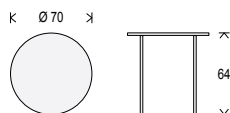

Kindertisch Comeback

Rund, Vierfußgestell verchromt, Tischplatte 25-mm-Spanplatte mit 2 mm ABS-Kante, Durchmesser 700, H 640 mm

ekz.-Nr.	Varianten	EUR/Stück
A9413884	lichtgrau	300,00
A9413885	weiß	300,00
A9413886	Ahorn Dekor	300,00
A9441249	Buche Dekor	300,00



Systemtisch M – für Kinder

Tischsysteme der ekz sind immer die richtige Lösung: Bei unserem Klassiker ruht die Tischplatte auf einem stabilen Auflagerahmen und Metallbeinen aus Rundrohr, Durchmesser 30 mm, oder auf Beinen aus Quadratrohr mit 30 x 30 mm. Die Tischplatte ist kunststoffbeschichtet und hat abgerundete Kanten im Radius von 2 mm. Mit einer Arbeitshöhe von 590 mm stellen wir uns mit diesem Modell auf die kleinen Nutzer*innen ein. Passende Sitzmöbel wie Poufs oder klassische Stühle können Sie ganz nach Wunsch mit diesem Tisch kombinieren.

Systemtisch M – Rechteckrohr

Tischplatte aus Holzwerkstoff auf Metallgestell, Rechteckrohr, Metall-Holz-Kombination, H 590 mm, T 700 mm

ekz.-Nr.	Varianten	Pk 1	Pk 2
A9453061	B 700 mm	412,60	448,20
A9453063	B 1200 mm	488,60	538,10

Systemtisch M rund – Rechteckrohr

Tischplatte aus Holzwerkstoff auf Metallgestell, Rechteckrohr, Metall-Holz-Kombination, Durchmesser 1150 mm, H 590 mm

ekz.-Nr.	Pk 1	Pk 2
A9453068	1009,80	1175,90

Systemtisch M – Rundrohr

Tischplatte aus Holzwerkstoff auf Metallgestell, Rundrohr, Metall-Holz-Kombination, H 590 mm, T 700 mm

ekz.-Nr.	Varianten	Pk 1	Pk 2
A9453071	B 700 mm	444,50	480,10
A9453073	B 1200 mm	520,50	570,00

Systemtisch M rund – Rundrohr

Tischplatte aus Holzwerkstoff auf Metallgestell, Rundrohr, Metall-Holz-Kombination, Durchmesser 1150 mm, H 590 mm

ekz.-Nr.	Pk 1	Pk 2
A9453078	1041,70	1207,80

Farbauswahl

Alle Abbildungen sind beispielhaft. Die Farbmuster zu den Artikeln finden Sie im Kapitel „Farbkarten“. Bitte beachten Sie dort bei Ihrer Bestellung von Artikeln mit der Preisangabe Pk 1/Pk 2 die Bestellhinweise.



Wangentisch für Kinder

Die erfolgreiche Designlinie unseres Tischesystems Wange hat nun auch eine Variante speziell für Kinder mit der Höhe 590 mm erhalten. Das Tischsystem in Holzbauweise wird aus kunststoffbeschichteter Spanplatte mit einer Materialstärke von 38 mm gefertigt und hat abgerundete Kanten im Radius von 2 mm. Arbeitsplatte und die Seitenwangen werden stumpf zusammengesetzt. Dazu passend gibt es für die lange Tischvariante auch eine Sitzbank und optional Sitzkissen. Sie können den Tisch auch einfach mit Hockern oder klassischen Stühlen kombinieren.

Wangentisch



U-förmig stumpf verleimt, beidseitig nutzbar, Holzwerkstoff kunststoffbeschichtet, B 700 mm, H 590 mm, T 700 mm

ekz.-Nr.	Varianten	EUR/Stück
A9403570-0000-0107	platinweiß	473,00
A9403570-0000-0903	Buche	473,00
A9403570-0000-1051	chinarot	473,00
A9403570-0000-1052	limonengrün	473,00
A9403570-0000-1057	sorbetorange	473,00
A9403570-0000-1061	delftblau	473,00

Wangentisch



U-förmig stumpf verleimt, beidseitig nutzbar, Holzwerkstoff kunststoffbeschichtet, B 1400 mm, H 590 mm, T 700 mm

ekz.-Nr.	Varianten	EUR/Stück
A9403571-0000-0107	platinweiß	596,80
A9403571-0000-0903	Buche	596,80
A9403571-0000-1051	chinarot	596,80
A9403571-0000-1052	limonengrün	596,80
A9403571-0000-1057	sorbetorange	596,80
A9403571-0000-1061	delftblau	596,80

Sitzbank



U-förmig stumpf verleimt, Holzwerkstoff kunststoffbeschichtet, B 1400 mm, H 300 mm, T 350 mm

ekz.-Nr.	Varianten	EUR/Stück
A9403586-0000-0107	platinweiß	290,90
A9403586-0000-0903	Buche	290,90
A9403586-0000-1051	chinarot	290,90
A9403586-0000-1052	limonengrün	290,90
A9403586-0000-1057	sorbetorange	290,90
A9403586-0000-1061	delftblau	290,90

Farbauswahl



Alle Abbildungen sind beispielhaft. Die Farbmuster zu den Artikeln finden Sie im Kapitel „Farbkarten“.



Steckhocker

Praktisch, leicht und bequem sind die stabilen Steckhocker – sie eignen sich als Hocker oder auch als Beistelltisch, Holzwerkstoff (MDF), farbig bedruckt, belastbar bis 150 kg, B 295 mm, H 420 mm, T 295 mm

ekz.-Nr.	Varianten	EUR/Stück
A8091594	Motiv Holz	24,25
A8091599	Motiv Teekiste	24,25
A8091600	Motiv Autos	24,25
A8091624	Motiv Weltraum	24,25



Rollbox

Auffallend dekorativ, mit Deckel und Stauraum haben diese Rollboxen auch extrem belastbare, leichtgängige Rollen made in Germany. Die Rollen hinterlassen keine lästigen Streifen auf dem Boden und runden das hohe Qualitätsniveau der robusten und dennoch leichten Rollbox ab, Birken-sperrholz, farbig bedruckt, inkl. 4 Rollen, B 455 mm, H 405 mm, T 330 mm

ekz.-Nr.	Varianten	EUR/Stück
A8091627	Motiv Autos	85,75
A8091628	Motiv Container	85,75
A8091629	Motiv Teekiste	85,75



Panda



Löwe



Schwein



Hund

Steckhocker

Einfach tierisch: In diesen Hockern steckt viel drin! Sie sind Sitzgelegenheit und Spielzeug, helfen beim Aufräumen und hüten Geheimnisse. In ihrem Inneren ist genügend Platz für Medien oder sonstige Materialien. Durch das Stecksystem sind die Tierchen schnell und einfach zusammengebaut, Holzwerkstoff (MDF), farbig bedruckt, mit Staufach, B 460 mm, H 430 mm, T 285 mm

ekz.-Nr.	Varianten	EUR/Stück
A8091591	Motiv Löwe	54,55
A8091592	Motiv Panda	54,55
A8091593	Motiv Schwein	54,55
A8091595	Motiv Hund	54,55
A8091597	Motiv Kuh	54,55



Kuh



Globetrotter



Bücher



Fußball



Stroh

Papphocker

Einfach genial: Aufbauen, draufsetzen, fertig! Für jede Gelegenheit das richtige Motiv. Der Hocker eignet sich auch als Beistelltisch und ist nach Gebrauch auch schnell wieder platzsparend auseinandergebaut, Wellpappe, farbig bedruckt, belastbar bis 200 kg, B 325 mm, H 444 mm, T 325 mm

ekz.-Nr.	Varianten	EUR/Stück
A8091407	Motiv Stroh	18,10
A8091416	Motiv Bücher	18,10
A8091588	Motiv Fußball	18,10
A8091590	Motiv Globetrotter	18,10



Sitzkissen Set

Die vielseitigen Kissen überzeugen gleichermaßen durch ihren hohen Sitzkomfort und ihr Design. In verschiedenen Farben und Formen sind sie nicht nur ein optisches Highlight, sie sorgen auch für Entlastung bei längerem Sitzen und verbessern sogar die Raumakustik.

Sitzkissen Set rund klein

Schaumstoffkern, Bezug abnehmbar und waschbar, mit Tragegriff, 100 % Polyester, wasserundurchlässiges Gewebe, Durchmesser 350 mm, H 50 mm, 1 Set = 10 Kissen

ekz.-Nr.	Varianten	EUR/Einheit
A9515697-9045-0001	Stoffbezug red OX	208,40
A9515697-9045-0002	Stoffbezug yellow OX	208,40
A9515697-9045-0003	Stoffbezug orange OX	208,40
A9515697-9045-0004	Stoffbezug kiwi OX	208,40
A9515697-9045-0005	Stoffbezug fresh OX	208,40
A9515697-9045-0006	Stoffbezug turquoise OX	208,40
A9515697-9045-0007	Stoffbezug blue OX	208,40
A9515697-9045-0008	Stoffbezug purple OX	208,40
A9515697-9045-0009	Stoffbezug grey OX	208,40
A9515697-9045-0010	Stoffbezug black OX	208,40

Sitzkissen Set rund klein

Schaumstoffkern, Bezug abnehmbar und waschbar, mit Tragegriff, 100 % Polyester, feuerhemmend, Durchmesser 350 mm, H 50 mm, 1 Set = 10 Kissen

ekz.-Nr.	Varianten	EUR/Einheit
A9515697-9061-0001	Stoffbezug orange Profuse	266,00
A9515697-9061-0002	Stoffbezug rot Profuse	266,00
A9515697-9061-0003	Stoffbezug blau Profuse	266,00
A9515697-9061-0004	Stoffbezug lime Profuse	266,00
A9515697-9061-0005	Stoffbezug grau Profuse	266,00
A9515697-9061-0006	Stoffbezug anthrazit Profuse	266,00

Farbauswahl

Alle Abbildungen sind beispielhaft. Die Farbmuster zu den Artikeln finden Sie im Kapitel „Farbkarten“.

Sitzkissen Set rund groß

Schaumstoffkern, Bezug abnehmbar und waschbar, mit Tragegriff, 100 % Polyester, wasserundurchlässiges Gewebe, Durchmesser 400 mm, H 70 mm, 1 Set = 10 Kissen

ekz.-Nr.	Varianten	EUR/Einheit
A9515698-9045-0001	Stoffbezug red OX	230,00
A9515698-9045-0002	Stoffbezug yellow OX	230,00
A9515698-9045-0003	Stoffbezug orange OX	230,00
A9515698-9045-0004	Stoffbezug kiwi OX	230,00
A9515698-9045-0005	Stoffbezug fresh OX	230,00
A9515698-9045-0006	Stoffbezug turquoise OX	230,00
A9515698-9045-0007	Stoffbezug blue OX	230,00
A9515698-9045-0008	Stoffbezug purple OX	230,00
A9515698-9045-0009	Stoffbezug grey OX	230,00
A9515698-9045-0010	Stoffbezug black OX	230,00

Sitzkissen Set rund groß

Schaumstoffkern, Bezug abnehmbar und waschbar, mit Tragegriff, 100 % Polyester, feuerhemmend, Durchmesser 400 mm, H 70 mm, 1 Set = 10 Kissen

ekz.-Nr.	Varianten	EUR/Einheit
A9515698-9061-0001	Stoffbezug orange Profuse	320,00
A9515698-9061-0002	Stoffbezug rot Profuse	320,00
A9515698-9061-0003	Stoffbezug blau Profuse	320,00
A9515698-9061-0004	Stoffbezug lime Profuse	320,00
A9515698-9061-0005	Stoffbezug grau Profuse	320,00
A9515698-9061-0006	Stoffbezug anthrazit Profuse	320,00

Sitzkissen Set eckig klein

Schaumstoffkern, Bezug abnehmbar und waschbar, mit Tragegriff, 100 % Polyester, wasserundurchlässiges Gewebe, B 350 mm, H 50 mm, T 350 mm, 1 Set = 10 Kissen

ekz.-Nr.	Varianten	EUR/Einheit
A9515699-9045-0001	Stoffbezug red OX	208,40
A9515699-9045-0002	Stoffbezug yellow OX	208,40
A9515699-9045-0003	Stoffbezug orange OX	208,40
A9515699-9045-0004	Stoffbezug kiwi OX	208,40
A9515699-9045-0005	Stoffbezug fresh OX	208,40
A9515699-9045-0006	Stoffbezug turquoise OX	208,40
A9515699-9045-0007	Stoffbezug blue OX	208,40
A9515699-9045-0008	Stoffbezug purple OX	208,40
A9515699-9045-0009	Stoffbezug grey OX	208,40
A9515699-9045-0010	Stoffbezug black OX	208,40

Sitzkissen Set eckig klein

Schaumstoffkern, Bezug abnehmbar und waschbar, mit Tragegriff, 100 % Polyester, feuerhemmend, B 350 mm, H 50 mm, T 350 mm, 1 Set = 10 Kissen

ekz.-Nr.	Varianten	EUR/Einheit
A9515699-9061-0001	Stoffbezug orange Profuse	266,00
A9515699-9061-0002	Stoffbezug rot Profuse	266,00
A9515699-9061-0003	Stoffbezug blau Profuse	266,00
A9515699-9061-0004	Stoffbezug lime Profuse	266,00
A9515699-9061-0005	Stoffbezug grau Profuse	266,00
A9515699-9061-0006	Stoffbezug anthrazit Profuse	266,00

Sitzkissen Set eckig groß



Schaumstoffkern, Bezug abnehmbar und waschbar, mit Tragegriff, 100 % Polyester, wasserundurchlässiges Gewebe, B 400 mm, H 70 mm, T 400 mm, 1 Set = 10 Kissen

ekz.-Nr.	Varianten	EUR/Einheit
A9515700-9045-0001	Stoffbezug red OX	230,00
A9515700-9045-0002	Stoffbezug yellow OX	230,00
A9515700-9045-0003	Stoffbezug orange OX	230,00
A9515700-9045-0004	Stoffbezug kiwi OX	230,00
A9515700-9045-0005	Stoffbezug fresh OX	230,00
A9515700-9045-0006	Stoffbezug turquoise OX	230,00
A9515700-9045-0007	Stoffbezug blue OX	230,00
A9515700-9045-0008	Stoffbezug purple OX	230,00
A9515700-9045-0009	Stoffbezug grey OX	230,00
A9515700-9045-0010	Stoffbezug black OX	230,00



Sitzkissen Baumstamm



Stoffbezug, Schaumstofffüllung, Durchmesser 350 mm, H 70 mm

ekz.-Nr.	EUR/Stück
A3800162	19,99

Sitzkissen mit Motiv

Machen Sie Appetit auf Bibliothek: Diese Sitzkissen sind einfach erfrischend und ein toller Hingucker. Ob auf dem Stuhl, einem Podest oder direkt auf dem Boden – so lässt es sich bequem sitzen.



Sitzkissen Melone



Stoffbezug, Schaumstofffüllung, Durchmesser 380 mm, H 70 mm

ekz.-Nr.	EUR/Stück
A3800151	19,99



Sitzkissen Kiwi



Stoffbezug, Schaumstofffüllung, Durchmesser 380 mm, H 70 mm

ekz.-Nr.	EUR/Stück
A3800152	19,99



Sitzkissen Zitrone



Stoffbezug, Schaumstofffüllung, Durchmesser 380 mm, H 70 mm

ekz.-Nr.	EUR/Stück
A3800165	19,99



Sitzkissen Gurke



Stoffbezug, Schaumstofffüllung, Durchmesser 380 mm, H 70 mm

ekz.-Nr.	EUR/Stück
A3800166	19,99



Sitzkissen Limette



Stoffbezug, Schaumstofffüllung, Durchmesser 380 mm, H 70 mm

ekz.-Nr.	EUR/Stück
A3800150	19,99



Sitzkissen Orange



Stoffbezug, Schaumstofffüllung, Durchmesser 380 mm, H 70 mm

ekz.-Nr.	EUR/Stück
A3800153	19,99



Sitzkissen Tomate



Stoffbezug, Schaumstofffüllung, Durchmesser 380 mm, H 70 mm

ekz.-Nr.	EUR/Stück
A3800167	19,99



DEMCO Donut-Lesekissen und Wagen



Kissen, überzogen mit feuerfestem PVC, Wagen fahrbar aus naturfarbem Holz, Maße des Wagens B 700 mm, T 360 mm, Maße eines Kissens H 50 mm, D 350 mm,
1 Set = 24 Kissen

ekz.-Nr.	EUR/Einheit
A4111-102	1485,00



DEMCO Kissen in Tragetasche



Aus festem Schaumstoff mit Polyesterbezug, 100 % wasserabweisend, je 2 x in den Farben Aqua, Limette, Orange, Rot, Gelb, inkl. Tragetasche, Maße eines Kissens H 50 mm, D 400 mm,
1 Set = 10 Kissen

ekz.-Nr.	EUR/Einheit
A4200-539	550,00



DEMCO Modul-Sitzraupe Minibeast



Bietet Platz für bis zu 6 Kinder und kann zu einer Blumenform umgestaltet oder separat verwendet werden, ist für den Innen- und Außenbereich geeignet, wasserabweisendes, abwischbares Material, Maße eines Einzelelements H 220 mm, D 380 mm, Maße insgesamt B 2280 mm, H 220 mm, T 380 mm,
1 Set = 6 Elemente

ekz.-Nr.	EUR/Einheit
A4083-602	573,00



Sitzball Vluv

Vluv fordert und fördert ergonomisches, aktives Sitzen. Mit dem praktischen Griff ist er sicher und einfach zu transportieren. Ein Leichtgewicht ab 1,5 kg. Verstärkte Nähte sind speziell für dauerhafte Belastungen ausgelegt, ein eingenähter Bodenring verhindert das leichte Wegrollen und eine doppelte Ballhülle erhöht die Langlebigkeit.

Sitzball Vluv

Hülle abnehmbar und waschbar, Qualitätsreißverschluss mit verdecktem Schieber, Innenball inkl. Handpumpe und Bedienungsanleitung, max. Belastung 120 kg, 100 % Polyester, Canvas-artig, Stoffgewicht ca. 335 g/m², über 35000 Scheuertouren, Durchmesser 550 mm

ekz.-Nr.	Varianten	EUR/Stück
A9515683-9052-0001	Stoffbezug Leiv dark petrol	94,90
A9515683-9052-0002	Stoffbezug Leiv mustard	94,90
A9515683-9052-0003	Stoffbezug Leiv ruby	94,90

Sitzball Vluv

Hülle abnehmbar und waschbar, Qualitätsreißverschluss mit verdecktem Schieber, Innenball inkl. Handpumpe und Bedienungsanleitung, max. Belastung 120 kg, 100 % Polyester, Canvas-artig, Stoffgewicht ca. 335 g/m², über 35000 Scheuertouren, Durchmesser 650 mm

ekz.-Nr.	Varianten	EUR/Stück
A9515684-9052-0001	Stoffbezug Leiv dark petrol	99,90
A9515684-9052-0002	Stoffbezug Leiv mustard	99,90
A9515684-9052-0003	Stoffbezug Leiv ruby	99,90

Sitzball Vluv

Hülle abnehmbar und waschbar, Qualitätsreißverschluss mit verdecktem Schieber, Innenball inkl. Handpumpe und Bedienungsanleitung, max. Belastung 120 kg, 100 % Polyester, Canvas-artig, Stoffgewicht ca. 335 g/m², über 35000 Scheuertouren, Durchmesser 750 mm

ekz.-Nr.	Varianten	EUR/Stück
A9515695-9052-0001	Stoffbezug Leiv dark petrol	109,90
A9515695-9052-0002	Stoffbezug Leiv mustard	109,90
A9515695-9052-0003	Stoffbezug Leiv ruby	109,90

Sitzsack Chillen



Die Sitzgelegenheit mit Knautscheffekt zeichnet sich durch hochwertige Verarbeitung aus und eignet sich sehr gut für Bibliotheken. Der zusätzliche Innensack erhöht die Stabilität, die Außenhülle ist leicht abnehmbar und bei 30 °C waschbar, wasserabweisend, abwaschbar, schwer entflammbar, Außenhülle und Innensack 100 % Polyester, Füllung 100 % Polystyrol, Durchmesser ca. 700 mm, H 1100 mm

ekz.-Nr.	Varianten	EUR/Stück
A3800112	schwarz	78,95
A3800113	dunkelblau	78,95
A3800114	aubergine	78,95
A3800115	grün	78,95
A3800116	petrol	78,95
A3800117	orange	78,95
A3800119	tomatenrot	78,95

Farbauswahl



Alle Abbildungen sind beispielhaft. Die Farbmuster zu den Artikeln finden Sie im Kapitel „Farbkarten“.

Kindersitzkissen Happy Zoo

Tierische Sitzgelegenheiten aus dem Happy Zoo. Diese Tiere in tollen Farben suchen ein neues Zuhause und finden in der Kinderbibliothek sofort neue Freunde. Sie eignen sich zum Spielen, Sitzen und Relaxen. Der Bezug ist feucht abwischbar, jedoch nicht abnehmbar bzw. waschbar, Gewicht ca. 4 kg.



Kindersitzkissen Elefant Charly



Füllung Ergo-Fill (EPS-Perlen und Schaumflocken), 100 % Polyester, beschichtet, Stoffbezug grau Happy Zoo, B 710 mm, H 530 mm, T 470 mm

ekz.-Nr.	EUR/Stück
A9515101-9035-0014	135,30



Kindersitzkissen Vogel Yuki



Füllung Ergo-Fill (EPS-Perlen und Schaumflocken), 100 % Polyester, beschichtet, Stoffbezug grün Happy Zoo, B 790 mm, H 590 mm, T 370 mm

ekz.-Nr.	EUR/Stück
A9515102-9035-0036	135,30



Kindersitzkissen Wal Ben



Füllung Ergo-Fill (EPS-Perlen und Schaumflocken), 100 % Polyester, beschichtet, Stoffbezug dunkelblau Happy Zoo, B 920 mm, H 470 mm, T 700 mm

ekz.-Nr.	EUR/Stück
A9515100-9035-0011	135,30



Kindersitzkissen Bär Browny



Füllung Ergo-Fill (EPS-Perlen und Schaumflocken), 100 % Polyester, beschichtet, Stoffbezug braun Happy Zoo, B 780 mm, H 550 mm, T 350 mm

ekz.-Nr.	EUR/Stück
A9515105-9035-0046	135,30



Kindersitzkissen Löwe Nora



Füllung Ergo-Fill (EPS-Perlen und Schaumflocken), 100 % Polyester, beschichtet, Stoffbezug gelb/braun Happy Zoo, B 870 mm, H 550 mm, T 550 mm

ekz.-Nr.	EUR/Stück
A9515103-9035-0003	135,30



Kindersitzkissen Pferd Beauty



Füllung Ergo-Fill (EPS-Perlen und Schaumflocken), 100 % Polyester, beschichtet, Stoffbezug rot Happy Zoo, B 810 mm, H 670 mm, T 370 mm

ekz.-Nr.	EUR/Stück
A9515104-9035-0002	135,30



Anwendungs-
beispiel



Hund Attackle

Keine Angst, der beißt nicht! Er sieht aus wie eines dieser schweren Luftballontiere, aber der Eindruck täuscht: In Wahrheit ist der Hund Attackle deutlich gewichtiger und belastbarer, sodass sogar zwei Erwachsene bequem nebeneinander darauf sitzen können. Warum also mal nicht als alternative Sitzbank nutzen? Aus Polyethylen (PE) gefertigt und mit einem Gewicht von 15 kg ein standfester und lustiger Hingucker, für Innen- und Außenbereich geeignet, Platz für 2 Erwachsene, Polyethylen, weiß, B 1950 mm, H 775 mm, SH 493 mm, T 550 mm

ekz.-Nr.

EUR/Stück

A9515303

528,60



Hase Konein XS

Dieses Kaninchen (das bedeutet Konein im Niederländischen) mit seinem stattlichen Format von ca. 1,8 Metern – gemessen von den Pfoten bis zu den Ohren – ist ein imposanter Vertreter aus der Familie der Kuscheltiere. Sein Bezug ist superweich und dennoch pillingrestistent. Ein Highlight für jeden Kinderbereich. Der Hase fühlt sich aber nur im Innenbereich wohl, Füllung mit EPS-Kügelchen, 100 % Polyester, Samt, B 1500 mm, H 1800 mm, T 500 mm

ekz.-Nr.	Varianten	EUR/Stück
A9515701-9056-0001	Stoffbezug deep blush Velvet	360,60
A9515701-9056-0002	Stoffbezug dunkelblau Velvet	360,60
A9515701-9056-0003	Stoffbezug taupe Velvet	360,60
A9515701-9056-0004	Stoffbezug petrol Velvet	360,60



Hocker KidzPuzzle

KidzPuzzle – sitzen mal anders. Der flache Puzzlestein mutiert zum Hocker, nicht nur für Kinder. Die einzelnen Elemente lassen sich wie bei einem Puzzle zu einer größeren Sitzlandschaft verbinden. Die filzartige Oberfläche besteht aus 70 % recycelter Wolle, 25 % recyceltem Polyacryl, 5 % recycelten Stoffzusätzen und lässt sich gut feucht abwischen., gepolstert ohne Rückenlehne, B 850 mm, H 300 mm, T 550 mm

ekz.-Nr.

Varianten

EUR/Stück

A9414705-9004-0001	Stoffbezug naturel 1 Fabric Buzzi	649,80
A9414705-9004-0024	Stoffbezug yellow 24 Fabric Buzzi	649,80
A9414705-9004-0041	Stoffbezug lightblue 41 Fabric Buzzi	649,80
A9414705-9004-0045	Stoffbezug blue 45 Fabric Buzzi	649,80
A9414705-9004-0052	Stoffbezug pistache 52 Fabric Buzzi	649,80
A9414705-9004-0077	Stoffbezug fuchsia 77 Fabric Buzzi	649,80
A9414705-9004-0090	Stoffbezug indigo 90 Fabric Buzzi	649,80
A9414705-9004-0129	Stoffbezug mandarin 129 Fabric Buzzi	649,80
A9414705-9004-0139	Stoffbezug fire 139 Fabric Buzzi	649,80
A9414705-9004-0143	Stoffbezug aqua 143 Fabric Buzzi	649,80
A9414705-9004-1037	Stoffbezug beige 1037 Fabric Buzzi	649,80
A9414705-9004-2011	Stoffbezug red 2011 Fabric Buzzi	649,80
A9414705-9004-2012	Stoffbezug orange 2012 Fabric Buzzi	649,80

Farbauswahl



Alle Abbildungen sind beispielhaft. Die Farbmuster zu den Artikeln finden Sie im Kapitel „Farbkarten“.

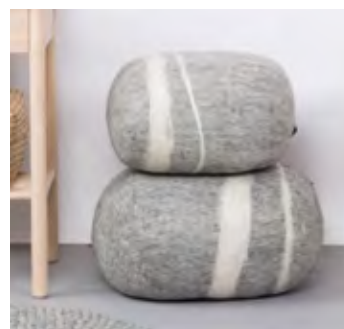

Kindersitzkissen Carl

So ungewöhnlich wie sein Name ist seine Funktion: Carl ist ein Sitzhocker. Als exklusives Naturprodukt werden die Sitzgelegenheiten in vielen Schichten aufwendig von Hand gefilzt. Dank ihrer vollständigen Wollfilzfüllung sind sie wasser- und schmutzabweisend und bieten eine optimale Festigkeit. Und noch ein besonderes Produktmerkmal: Die Sitzhocker sind Fair-Trade-zertifiziert durch Good Weave®.

Kindersitzkissen Carl M

Wasser- und schmutzabweisend, 100 % neuseeländische Schurwolle, Fair-Trade-zertifiziert durch Good Weave, feinste Handarbeit mit 5 Jahren Herstellergarantie, Stoffbezug grau meliert, B 320 mm, H 210 mm, T 400 mm

ekz.-Nr.

EUR/Stück

A9515688-9053-0001

180,80

Kindersitzkissen Carl XL

Wasser- und schmutzabweisend, 100 % neuseeländische Schurwolle, Fair-Trade-zertifiziert durch Good Weave, feinste Handarbeit mit 5 Jahren Herstellergarantie, Stoffbezug grau meliert, B 560 mm, H 360 mm, T 700 mm

ekz.-Nr.

EUR/Stück

A9515689-9053-0001

694,40



Sitz Puppy

Ein Sitzmöbel in Form eines stilisierten Hundes aus durchgefärbtem Kunststoff, auch für den Außenbereich geeignet. Mindestabnahme 5 Stück.

Sitz Puppy Medium

Ungepolstert, Polyethylen, mattfarbene Oberfläche, B 340 mm, H 450 mm, SH 305 mm, T 565 mm

ekz.-Nr.	Varianten	EUR/Stück
A9412620	Oberfläche matt grün	110,30
A9412621	Oberfläche matt orange	110,30
A9412624	Oberfläche matt weiß	110,30

Sitz Puppy Large

Ungepolstert, Polyethylen, mattfarbene Oberfläche, B 420 mm, H 550 mm, SH 375 mm, T 695 mm

ekz.-Nr.	Varianten	EUR/Stück
A9412630	Oberfläche matt grün	139,10
A9412631	Oberfläche matt orange	139,10
A9412632	Oberfläche matt weiß	139,10

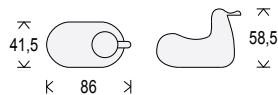
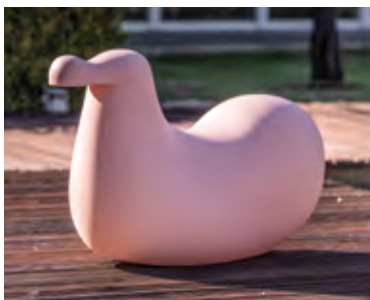

Sitz Dodo

Der lustige Schaukelvogel macht nicht nur Kindern Spaß. Das Sitzmöbel ist besonders robust und widerstandsfähig. Das Material ist UV-beständig und wasserfest – damit ist es auch für den Außenbereich geeignet.

Mindestabnahme 3 Stück, ungepolstert, Polyethylen, mattfarbene Oberfläche, B 415 mm, H 585 mm, T 860 mm

ekz.-Nr.	Varianten	EUR/Stück
A9412643	weiß	181,90
A9412644	gelb 1569 C	181,90
A9412645	pink 1628 C	181,90
A9412646	turquoise 1785 C	181,90
A9412647	grün 1315 C	181,90

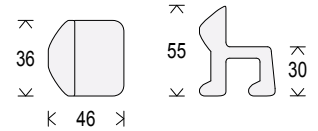

Stuhl Julian

Dieser Kinderstuhl in Form eines stilisierten Hundes ist besonders robust und widerstandsfähig. Das Material ist UV-beständig und wasserfest – damit ist es auch für den Außenbereich geeignet. Mindestabnahme 5 Stück, ungepolstert, Polyethylen, mattfarbene Oberfläche, B 360 mm, H 550 mm, SH 300 mm, T 460 mm

ekz.-Nr.	Varianten	EUR/Stück
A9412662	weiß 1735 C	112,40
A9412663	grün 1315 C	112,40
A9412664	gelb 1569 C	112,40
A9412665	pink 1628 C	112,40
A9412666	turquoise 1785 C	112,40



Kinderstuhl Trioli

Der geniale Kinderstuhl kombiniert 3 verschiedene Sitzhöhen: Höhe eins, wenn er liegt, Höhe zwei mit Sitz nahe am Boden und Höhe drei, wenn er auf dem Kopf steht. Das alles, gepaart mit einem ergonomisch geformten Griff, bietet Trioli in einem Stuhl. Zusätzlich kann er in der liegenden Position auch als Wippe genutzt werden. Das Material ist UV-beständig und wasserfest, robust und widerstandsfähig – damit ist es auch für den Außenbereich geeignet. Mindestabnahme 2 Stück, ungepolstert, Polyethylen, mattfarbene Oberfläche, B 450 mm, H 580 mm, SH 300 mm, T 496 mm

ekz.-Nr.	Varianten	EUR/Stück
A9441820	blau	235,40
A9441821	rot	235,40
A9441822	gelb	235,40
A9441823	weiß	199,34

Weitere Sitzmöglichkeiten finden Sie im Kapitel „Sitzmöbel, Tische und mehr“.



Fatboy



Razzmatazz



Mini



Up



Razz



Game



Fatboy Point



Roll 65/100



Play



Teppich Berlin

Weniger ist manchmal mehr – neben unseren Motiv-Teppichen bilden die einfarbigen Teppiche einen optischen Ruhepunkt. Sitzt man mit einem Buch auf dieser „Insel“, kann die Fantasiereise losgehen. Selbstliegende Veloursteppiche für den Innenbereich.

Teppich Berlin rund



Mit Antislip auf Teppichrückseite, ringsum gekettelt, getufteter Velour, Polnutschicht 100 % Polyamid, Trittschall 29 dB, Bodenbelag Inside Berlin blau, Durchmesser 1500 mm

ekz.-Nr.	EUR/Stück
A9515690-9054-0003	594,00

Teppich Berlin rund



Mit Antislip auf Teppichrückseite, ringsum gekettelt, getufteter Velour, Polnutschicht 100 % Polyamid, Trittschall 29 dB, Bodenbelag Inside Berlin blau, Durchmesser 2000 mm

ekz.-Nr.	EUR/Stück
A9515691-9054-0003	851,40

Teppich Berlin eckig



Mit Antislip auf Teppichrückseite, ringsum gekettelt, getufteter Velour, Polnutschicht 100 % Polyamid, Trittschall 29 dB, Bodenbelag Inside Berlin blau, B 1500 mm, T 2000 mm

ekz.-Nr.	EUR/Stück
A9515693-9054-0003	545,40

Teppich Berlin eckig



Mit Antislip auf Teppichrückseite, ringsum gekettelt, getufteter Velour, Polnutschicht 100 % Polyamid, Trittschall 29 dB, Bodenbelag Inside Berlin blau, B 2000 mm, T 2000 mm

ekz.-Nr.	EUR/Stück
A9515694-9054-0003	693,00

Farbauswahl



Alle Abbildungen sind beispielhaft. Die Farbmuster zu den Artikeln finden Sie im Kapitel „Farbkarten“.



Themenwelt Monster

Ihre Kinderbibliothek soll zu einem ganz besonderen Ort werden? Dann verwandeln Sie diese doch in eine bunte Themenwelt Monster: Wie wohlgruselig das damals war, als wir abends ins Bett gekuschelt schauerliche Monstergeschichten gehört haben! Unsere Vorschläge bringen die schönsten Gruselmonster als bunte und fröhliche Gesellen in die Bibliothek – gar nicht zum Fürchten. Nutzen Sie dafür unsere bedruckten Teppiche, Wandtapeten, Wandtattoos zum Aufkleben – oder Stirnseitenverkleidungen für Ihre Regale. Kombiniert mit unseren farbenfrohen Kindermöbeln können Sie Ihre Bibliothek so Schritt für Schritt individuell gestalten.



Wandtapete Motiv Monster

Geeignet für alle tapezierfähigen Untergründe wie Wandputz, Gipskartonplatten etc. Die Tapete ist passgenau in Bahnen mit einer Breite von 700 mm geschnitten, damit ist ein problemloses Tapezieren gewährleistet. Beim Anbringen raten wir zu einem hochwertigen Tapetenkleister. Die Montage der Wandtapete setzt Kenntnisse in der Verarbeitung von Tapeten voraus. Sollten Sie nicht über die notwendigen Kenntnisse oder Fertigkeiten verfügen, wenden Sie sich bitte an den Handwerker Ihres Vertrauens vor Ort. Das Seitenverhältnis des Tapetenformates ist Höhe zu Breite = 1:1,3. Andere Tapetenmaße sind auf Anfrage möglich, Tapete, aufgeteilt in einzelne Bahnen zu je 700 mm, B 4500 mm, H 3500 mm

ekz.-Nr. A8094100-1000

EUR/Stück
757,40



Grafiken für Regalstirnseiten

Gerade Stirnseitenverkleidungen von Regalen bieten sich neben den Wandflächen zur Gestaltung mit Grafiken an. Die Motive auf Magnetfolie, Digitaldruck oder Bannerstoff können auf die Regalhöhen 1500 mm oder 1000 mm zugeschnitten werden. Eine entsprechende Zuschnitthilfe finden Sie in unserem Shop Bibliotheksausstattung als Download bei den jeweiligen Produkten – selbstverständlich können Sie auch Ihren eigenen Ausschnitt wählen. Die Montage des Digitaldrucks setzt Kenntnisse in der Verarbeitung von großflächigen Klebefolien voraus. Die Montage der Magnetfolie ist einfach. Da sie aus einem dickeren Material besteht, ist es hilfreich, die Zuschnittarbeiten gemeinsam mit einer zweiten Person auszuführen.

Oder Sie wählen aus den Motiven der Wandtattoos und kleben diese auf Ihre Regalverkleidung – einzeln oder in Kombination. Beispiele dafür zeigen wir Ihnen im Anschluss zu den Themenwelten. Ganz gleich, welche Oberfläche Ihre Regalstirnseiten haben, wir bieten die passende Ausführung für eine tolle Gestaltung.



Digitaldruck Motiv Monster



Geeignet für glatte Oberflächen wie Stirnseitenverkleidungen aus Holz oder aus Acrylglas, selbstklebende Folie, weiß, farbig bedruckt, B 430 mm, H 1690 mm

ekz.-Nr.

EUR/Stück

A8094103-1000

111,00

Magnetfolie Motiv Monster



Geeignet für metallische, magnetische Untergründe, Magnetfolie, weiß, farbig bedruckt, B 430 mm, H 1690 mm

ekz.-Nr.

EUR/Stück

A8094102-1000

120,50

Banner Motiv Monster



Leicht und flexibel zur Anbringung am Regal oder von der Decke abgehängt. Zum Aufhängen im Raum benötigen Sie das Klemmprofil für Banner ekz.-Nr. A8092816. Zur Befestigung an der Regalstirnseite benötigen Sie das Klemmprofil für Banner und zusätzlich das Befestigungsset ekz.-Nr. A8081981 oder A8081992, Dekostoff ohne Saum, weiß, farbig bedruckt, B 497 mm, H 1690 mm

ekz.-Nr.

EUR/Stück

A8094101-1000

98,90

Wandtattoos

Sie lassen sich an den unterschiedlichsten Orten einsetzen: auf der Wand, auf der Stirnseitenverkleidung, auf einem Tischseitenteil oder auf dem Bilderbuchtrog – eigentlich auf jeder glatten Fläche. Die Motive werden als selbstklebende Folie konturgeschnitten geliefert und sind in drei Größen erhältlich: Größe 1 passend für eine Fläche von 300 x 300 mm, Größe 2 passend für eine Fläche von 600 x 600 mm, Größe 3 passend für eine Fläche von 1000 x 1000 mm. Sie benötigen die genauen Maße? In unseren Bibliothekswelten auf ekz.de/themenwelten finden Sie die Maßübersichten zum Download bei den Artikeln. Zur Montage der Wandtattoos ist nur eine Rakel, ein Meterstab und etwas Klebeband sowie ein wenig Geschicklichkeit notwendig.



Wandtattoo Monster 0001



Selbstklebende Folie, konturbeschnitten

ekz.-Nr.	Varianten	EUR/Stück
A8094108-1000-0001	Größe 1	20,10
A8094109-1000-0001	Größe 2	50,40
A8094110-1000-0001	Größe 3	121,10

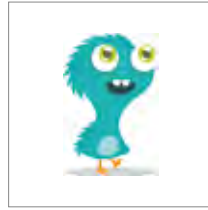

Wandtattoo Monster 0003



Selbstklebende Folie, konturbeschnitten

ekz.-Nr.	Varianten	EUR/Stück
A8094108-1000-0003	Größe 1	20,10
A8094109-1000-0003	Größe 2	50,40
A8094110-1000-0003	Größe 3	121,10

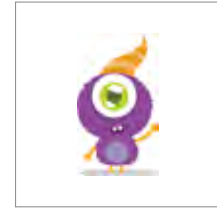

Wandtattoo Monster 0005



Selbstklebende Folie, konturbeschnitten

ekz.-Nr.	Varianten	EUR/Stück
A8094108-1000-0005	Größe 1	20,10
A8094109-1000-0005	Größe 2	50,40
A8094110-1000-0005	Größe 3	121,10

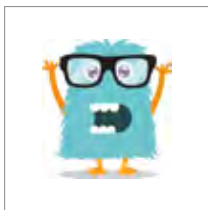

Wandtattoo Monster 0002



Selbstklebende Folie, konturbeschnitten

ekz.-Nr.	Varianten	EUR/Stück
A8094108-1000-0002	Größe 1	20,10
A8094109-1000-0002	Größe 2	50,40
A8094110-1000-0002	Größe 3	121,10

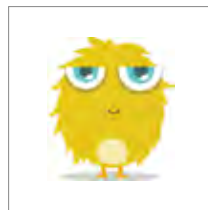

Wandtattoo Monster 0004



Selbstklebende Folie, konturbeschnitten

ekz.-Nr.	Varianten	EUR/Stück
A8094108-1000-0004	Größe 1	20,10
A8094109-1000-0004	Größe 2	50,40
A8094110-1000-0004	Größe 3	121,10

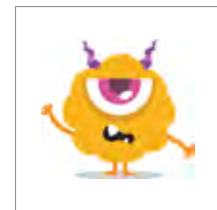

Wandtattoo Monster 0006



Selbstklebende Folie, konturbeschnitten

ekz.-Nr.	Varianten	EUR/Stück
A8094108-1000-0006	Größe 1	20,10
A8094109-1000-0006	Größe 2	50,40
A8094110-1000-0006	Größe 3	121,10



Teppich Motiv Monster



Velour getuftet, farbig bedruckt, feuerresistent B1/Q1, Rückenausstattung hochdichter Latex, Gewicht 1650 g/qm, umlaufend gekettelt

ekz.-Nr.	Varianten	EUR/Stück
A8094104-1000	Durchmesser 1500 mm	504,90
A8094105-1000	Durchmesser 2000 mm	636,20
A8094106-1000	Format 1500 x 2000 mm	706,90
A8094107-1000	Format 2000 x 2000 mm	807,90



Themenwelt Wald

Ihre Kinderbibliothek soll zu einem ganz besonderen Ort werden? Dann verwandeln Sie diese doch in eine bunte Themenwelt Wald: Beim Spaziergang im Wald erleben wir den Wandel der Jahreszeiten mit allen Sinnen. Wir genießen die Ruhe, die dort herrscht. Gleichzeitig gibt es immer wieder neue, spannende Dinge zu entdecken. Holen Sie sich ein Stück Natur in Ihre Bibliothek! Nutzen Sie dafür unsere bedruckten Teppiche, Wandtapeten, Wandtattoos zum Aufkleben – oder Stirnseitenverkleidungen für Ihre Regale. Kombiniert mit unseren farbenfrohen Kindermöbeln können Sie Ihre Bibliothek so Schritt für Schritt individuell gestalten.

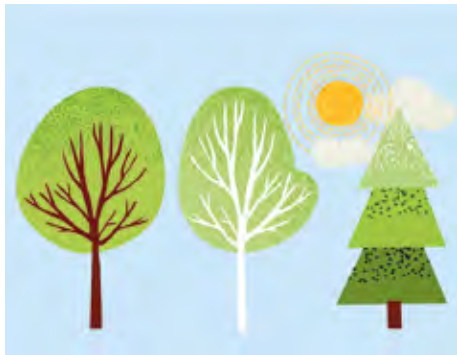

Wandtapete Motiv Wald

Geeignet für alle tapezierfähigen Untergründe wie Wandputz, Gipskartonplatten etc. Die Tapete ist passgenau in Bahnen mit einer Breite von 700 mm geschnitten, damit ist ein problemloses Tapezieren gewährleistet. Beim Anbringen raten wir zu einem hochwertigen Tapetenkleister. Die Montage der Wandtapete setzt Kenntnisse in der Verarbeitung von Tapeten voraus. Sollten Sie nicht über die notwendigen Kenntnisse oder Fertigkeiten verfügen, wenden Sie sich bitte an den Handwerker Ihres Vertrauens vor Ort. Das Seitenverhältnis des Tapetenformates ist Höhe zu Breite = 1:1,3. Andere Tapetenmaße sind auf Anfrage möglich, Tapete, aufgeteilt in einzelne Bahnen zu je 700 mm, B 4500 mm, H 3500 mm

ekz.-Nr. EUR/Stück
A8094100-2000 757,40



Grafiken für Regalstirnseiten

Gerade Stirnseitenverkleidungen von Regalen bieten sich neben den Wandflächen zur Gestaltung mit Grafiken an. Die Motive auf Magnetfolie, Digitaldruck oder Bannerstoff können auf die Regalhöhen 1500 mm oder 1000 mm zugeschnitten werden. Eine entsprechende Zuschnitthilfe finden Sie in unserem Shop Bibliotheksausstattung als Download bei den jeweiligen Produkten – selbstverständlich können Sie auch Ihren eigenen Ausschnitt wählen. Die Montage des Digitaldrucks setzt Kenntnisse in der Verarbeitung von großflächigen Klebefolien voraus. Die Montage der Magnetfolie ist einfach. Da sie aus einem dickeren Material besteht, ist es hilfreich, die Zuschnittarbeiten gemeinsam mit einer zweiten Person auszuführen.

Oder Sie wählen aus den Motiven der Wandtattoos und kleben diese auf Ihre Regalverkleidung – einzeln oder in Kombination. Beispiele dafür zeigen wir Ihnen im Anschluss zu den Themenwelten. Ganz gleich, welche Oberfläche Ihre Regalstirnseiten haben, wir bieten die passende Ausführung für eine tolle Gestaltung.



Digitaldruck Motiv Wald



Geeignet für glatte Oberflächen wie Stirnseitenverkleidungen aus Holz oder aus Acrylglas, selbstklebende Folie, weiß, farbig bedruckt, B 430 mm, H 1690 mm

ekz.-Nr. EUR/Stück
A8094103-2000 111,00

Magnetfolie Motiv Wald



Geeignet für metallische, magnetische Untergründe, Magnetfolie, weiß, farbig bedruckt, B 430 mm, H 1690 mm

ekz.-Nr. EUR/Stück
A8094102-2000 120,50

Banner Motiv Wald



Leicht und flexibel zur Anbringung am Regal oder von der Decke abgehängt. Zum Aufhängen im Raum benötigen Sie das Klemmprofil für Banner ekz.-Nr. A8092816. Zur Befestigung an der Regalstirnseite benötigen Sie das Klemmprofil für Banner und zusätzlich das Befestigungsset ekz.-Nr. A8081981 oder A8081992, Dekostoff ohne Saum, weiß, farbig bedruckt, B 497 mm, H 1690 mm

ekz.-Nr. EUR/Stück
A8094101-2000 98,90

Wandtattoos

Sie lassen sich an den unterschiedlichsten Orten einsetzen: auf der Wand, auf der Stirnseitenverkleidung, auf einem Tischseitenteil oder auf dem Bilderbuchtrog – eigentlich auf jeder glatten Fläche. Die Motive werden als selbstklebende Folie konturgeschnitten geliefert und sind in drei Größen erhältlich: Größe 1 passend für eine Fläche von 300 x 300 mm, Größe 2 passend für eine Fläche von 600 x 600 mm, Größe 3 passend für eine Fläche von 1000 x 1000 mm. Sie benötigen die genauen Maße? In unseren Bibliothekswelten auf ekz.de/themenwelten finden Sie die Maßübersichten zum Download bei den Artikeln. Zur Montage der Wandtattoos ist nur eine Rakel, ein Meterstab und etwas Klebeband sowie ein wenig Geschicklichkeit notwendig.



Wandtattoo Wald 0001



Selbstklebende Folie, konturbeschnitten

ekz.-Nr.	Varianten	EUR/Stück
A8094108-2000-0001	Größe 1	20,10
A8094109-2000-0001	Größe 2	50,40
A8094110-2000-0001	Größe 3	121,10



Wandtattoo Wald 0003



Selbstklebende Folie, konturbeschnitten

ekz.-Nr.	Varianten	EUR/Stück
A8094108-2000-0003	Größe 1	20,10
A8094109-2000-0003	Größe 2	50,40
A8094110-2000-0003	Größe 3	121,10



Wandtattoo Wald 0005



Selbstklebende Folie, konturbeschnitten

ekz.-Nr.	Varianten	EUR/Stück
A8094108-2000-0005	Größe 1	20,10
A8094109-2000-0005	Größe 2	50,40
A8094110-2000-0005	Größe 3	121,10



Wandtattoo Wald 0002



Selbstklebende Folie, konturbeschnitten

ekz.-Nr.	Varianten	EUR/Stück
A8094108-2000-0002	Größe 1	20,10
A8094109-2000-0002	Größe 2	50,40
A8094110-2000-0002	Größe 3	121,10

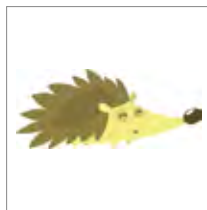

Wandtattoo Wald 0004



Selbstklebende Folie, konturbeschnitten

ekz.-Nr.	Varianten	EUR/Stück
A8094108-2000-0004	Größe 1	20,10
A8094109-2000-0004	Größe 2	50,40
A8094110-2000-0004	Größe 3	121,10



Wandtattoo Wald 0006



Selbstklebende Folie, konturbeschnitten

ekz.-Nr.	Varianten	EUR/Stück
A8094108-2000-0006	Größe 1	20,10
A8094109-2000-0006	Größe 2	50,40
A8094110-2000-0006	Größe 3	121,10



Teppich Motiv Wald



Velour getuftet, farbig bedruckt, feuerresistent B1/Q1, Rückenaustrattung hochdichter Latex, Gewicht 1650 g/qm, umlaufend gekettelt

ekz.-Nr.	Varianten	EUR/Stück
A8094104-2000	Durchmesser 1500 mm	504,90
A8094105-2000	Durchmesser 2000 mm	636,20
A8094106-2000	Format 1500 x 2000 mm	706,90
A8094107-2000	Format 2000 x 2000 mm	807,90



Themenwelt Tiefsee

Ihre Kinderbibliothek soll zu einem ganz besonderen Ort werden? Dann verwandeln Sie diese doch in eine bunte Themenwelt Tiefsee: Unter dem Meeresspiegel tut sich eine dunkle, geheimnisvolle Welt auf. Auf den Spuren von Jacques Cousteau gehen kleine Meeresforscher*innen auf Entdeckungsreise. Was sich in den Tiefen der Ozeane wohl Überraschendes verbergen mag? Das zeigen Sie Ihren kleinen Besucher*innen am besten mit unseren bedruckten Teppichen, Wandtapeten, Wandtattoos zum Aufkleben – oder den Stirnseitenverkleidungen an Ihren Regalen. Kombiniert mit unseren farbenfrohen Kindermöbeln können Sie Ihre Bibliothek so Schritt für Schritt individuell gestalten.



Wandtapete Motiv Tiefsee

Geeignet für alle tapezierfähigen Untergründe wie Wandputz, Gipskartonplatten etc. Die Tapete ist passgenau in Bahnen mit einer Breite von 700 mm geschnitten, damit ist ein problemloses Tapezieren gewährleistet. Beim Anbringen raten wir zu einem hochwertigen Tapetenkleister. Die Montage der Wandtapete setzt Kenntnisse in der Verarbeitung von Tapeten voraus. Sollten Sie nicht über die notwendigen Kenntnisse oder Fertigkeiten verfügen, wenden Sie sich bitte an den Handwerker Ihres Vertrauens vor Ort. Das Seitenverhältnis des Tapetenformates ist Höhe zu Breite = 1:1,3. Andere Tapetenmaße sind auf Anfrage möglich, Tapete, aufgeteilt in einzelne Bahnen zu je 700 mm, B 4500 mm, H 3500 mm

ekz.-Nr.	EUR/Stück
A8094100-3000	757,40



Grafiken für Regalstirnseiten

Gerade Stirnseitenverkleidungen von Regalen bieten sich neben den Wandflächen zur Gestaltung mit Grafiken an. Die Motive auf Magnetfolie, Digitaldruck oder Bannerstoff können auf die Regalhöhen 1500 mm oder 1000 mm zugeschnitten werden. Eine entsprechende Zuschnitthilfe finden Sie in unserem Shop Bibliotheksausstattung als Download bei den jeweiligen Produkten – selbstverständlich können Sie auch Ihren eigenen Ausschnitt wählen. Die Montage des Digitaldrucks setzt Kenntnisse in der Verarbeitung von großflächigen Klebefolien voraus. Die Montage der Magnetfolie ist einfach. Da sie aus einem dickeren Material besteht, ist es hilfreich, die Zuschnittarbeiten gemeinsam mit einer zweiten Person auszuführen.

Oder Sie wählen aus den Motiven der Wandtattoos und kleben diese auf Ihre Regalverkleidung – einzeln oder in Kombination. Beispiele dafür zeigen wir Ihnen im Anschluss zu den Themenwelten. Ganz gleich, welche Oberfläche Ihre Regalstirnseiten haben, wir bieten die passende Ausführung für eine tolle Gestaltung.



Digitaldruck Motiv Tiefsee



Geeignet für glatte Oberflächen wie Stirnseitenverkleidungen aus Holz oder aus Acrylglas, selbstklebende Folie, weiß, farbig bedruckt, B 430 mm, H 1690 mm

ekz.-Nr.	EUR/Stück
A8094103-3000	111,00

Magnetfolie Motiv Tiefsee



Geeignet für metallische, magnetische Untergründe, Magnetfolie, weiß, farbig bedruckt, B 430 mm, H 1690 mm

ekz.-Nr.	EUR/Stück
A8094102-3000	120,50

Banner Motiv Tiefsee



Leicht und flexibel zur Anbringung am Regal oder von der Decke abgehängt. Zum Aufhängen im Raum benötigen Sie das Klemmprofil für Banner ekz.-Nr. A8092816. Zur Befestigung an der Regalstirnseite benötigen Sie das Klemmprofil für Banner und zusätzlich das Befestigungsset ekz.-Nr. A8081981 oder A8081992, Dekostoff ohne Saum, weiß, farbig bedruckt, B 497 mm, H 1690 mm

ekz.-Nr.	EUR/Stück
A8094101-3000	98,90

Wandtattoos

Sie lassen sich an den unterschiedlichsten Orten einsetzen: auf der Wand, auf der Stirnseitenverkleidung, auf einem Tischseitenteil oder auf dem Bilderbuchtrog – eigentlich auf jeder glatten Fläche. Die Motive werden als selbstklebende Folie konturgeschnitten geliefert und sind in drei Größen erhältlich: Größe 1 passend für eine Fläche von 300 x 300 mm, Größe 2 passend für eine Fläche von 600 x 600 mm, Größe 3 passend für eine Fläche von 1000 x 1000 mm. Sie benötigen die genauen Maße? In unseren Bibliothekswelten auf ekz.de/themenwelten finden Sie die Maßübersichten zum Download bei den Artikeln. Zur Montage der Wandtattoos ist nur eine Rakel, ein Meterstab und etwas Klebeband sowie ein wenig Geschicklichkeit notwendig.



Wandtattoo Tiefsee 0001



Selbstklebende Folie, konturbeschnitten

ekz.-Nr.	Varianten	EUR/Stück
A8094108-3000-0001	Größe 1	20,10
A8094109-3000-0001	Größe 2	50,40
A8094110-3000-0001	Größe 3	121,10



Wandtattoo Tiefsee 0004



Selbstklebende Folie, konturbeschnitten

ekz.-Nr.	Varianten	EUR/Stück
A8094108-3000-0004	Größe 1	20,10
A8094109-3000-0004	Größe 2	50,40
A8094110-3000-0004	Größe 3	121,10

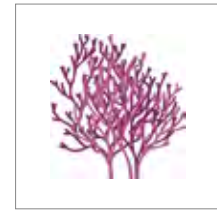

Wandtattoo Tiefsee 0007



Selbstklebende Folie, konturbeschnitten

ekz.-Nr.	Varianten	EUR/Stück
A8094108-3000-0007	Größe 1	20,10
A8094109-3000-0007	Größe 2	50,40
A8094110-3000-0007	Größe 3	121,10



Wandtattoo Tiefsee 0002



Selbstklebende Folie, konturbeschnitten

ekz.-Nr.	Varianten	EUR/Stück
A8094108-3000-0002	Größe 1	20,10
A8094109-3000-0002	Größe 2	50,40
A8094110-3000-0002	Größe 3	121,10



Wandtattoo Tiefsee 0005



Selbstklebende Folie, konturbeschnitten

ekz.-Nr.	Varianten	EUR/Stück
A8094108-3000-0005	Größe 1	20,10
A8094109-3000-0005	Größe 2	50,40
A8094110-3000-0005	Größe 3	121,10



Wandtattoo Tiefsee 0008



Selbstklebende Folie, konturbeschnitten

ekz.-Nr.	Varianten	EUR/Stück
A8094108-3000-0008	Größe 1	20,10
A8094109-3000-0008	Größe 2	50,40
A8094110-3000-0008	Größe 3	121,10



Wandtattoo Tiefsee 0003



Selbstklebende Folie, konturbeschnitten

ekz.-Nr.	Varianten	EUR/Stück
A8094108-3000-0003	Größe 1	20,10
A8094109-3000-0003	Größe 2	50,40
A8094110-3000-0003	Größe 3	121,10



Wandtattoo Tiefsee 0006



Selbstklebende Folie, konturbeschnitten

ekz.-Nr.	Varianten	EUR/Stück
A8094108-3000-0006	Größe 1	20,10
A8094109-3000-0006	Größe 2	50,40
A8094110-3000-0006	Größe 3	121,10



Wandtattoo Tiefsee 0009



Selbstklebende Folie, konturbeschnitten

ekz.-Nr.	Varianten	EUR/Stück
A8094108-3000-0009	Größe 1	20,10
A8094109-3000-0009	Größe 2	50,40
A8094110-3000-0009	Größe 3	121,10



Teppich Motiv Tiefsee



Velour getuftet, farbig bedruckt, feuerresistent B1/Q1, Rückenausstattung hochdichter Latex, Gewicht 1650 g/qm, umlaufend gekettelt

ekz.-Nr.	Varianten	EUR/Stück
A8094104-3000	Durchmesser 1500 mm	504,90
A8094105-3000	Durchmesser 2000 mm	636,20
A8094106-3000	Format 1500 x 2000 mm	706,90
A8094107-3000	Format 2000 x 2000 mm	807,90



Themenwelt Weltraum

Ihre Kinderbibliothek soll zu einem ganz besonderen Ort werden? Dann verwandeln Sie diese doch in eine bunte Themenwelt Weltraum: Wer wünscht sich nicht mal, schwerelos im Weltraum zu schweben? In den endlosen Weiten des Alls gibt es noch jede Menge zu erkunden und zu entdecken. Genau der richtige Ort zum Forschen und Träumen. Nutzen Sie dafür unsere bedruckten Teppiche, Wandtapeten, Wandtattoos zum Aufkleben – oder Stirnseitenverkleidungen für Ihre Regale. Kombiniert mit unseren farbenfrohen Kindermöbeln können Sie Ihre Bibliothek so Schritt für Schritt individuell gestalten.



Wandtapete Motiv Weltraum

Geeignet für alle tapezierfähigen Untergründe wie Wandputz, Gipskartonplatten etc. Die Tapete ist passgenau in Bahnen mit einer Breite von 700 mm geschnitten, damit ist ein problemloses Tapezieren gewährleistet. Beim Anbringen raten wir zu einem hochwertigen Tapetenkleister. Die Montage der Wandtapete setzt Kenntnisse in der Verarbeitung von Tapeten voraus. Sollten Sie nicht über die notwendigen Kenntnisse oder Fertigkeiten verfügen, wenden Sie sich bitte an den Handwerker Ihres Vertrauens vor Ort. Das Seitenverhältnis des Tapetenformates ist Höhe zu Breite = 1:1,3. Andere Tapetenmaße sind auf Anfrage möglich, Tapete, aufgeteilt in einzelne Bahnen zu je 700 mm, B 4500 mm, H 3500 mm

ekz.-Nr.	EUR/Stück
A8094100-4000	757,40



Grafiken für Regalstirnseiten

Gerade Stirnseitenverkleidungen von Regalen bieten sich neben den Wandflächen zur Gestaltung mit Grafiken an. Die Motive auf Magnetfolie, Digitaldruck oder Bannerstoff können auf die Regalhöhen 1500 mm oder 1000 mm zugeschnitten werden. Eine entsprechende Zuschnitthilfe finden Sie in unserem Shop Bibliotheksausstattung als Download bei den jeweiligen Produkten – selbstverständlich können Sie auch Ihren eigenen Ausschnitt wählen. Die Montage des Digitaldrucks setzt Kenntnisse in der Verarbeitung von großflächigen Klebefolien voraus. Die Montage der Magnetfolie ist einfach. Da sie aus einem dickeren Material besteht, ist es hilfreich, die Zuschnittarbeiten gemeinsam mit einer zweiten Person auszuführen.

Oder Sie wählen aus den Motiven der Wandtattoos und kleben diese auf Ihre Regalverkleidung – einzeln oder in Kombination. Beispiele dafür zeigen wir Ihnen im Anschluss zu den Themenwelten. Ganz gleich, welche Oberfläche Ihre Regalstirnseiten haben, wir bieten die passende Ausführung für eine tolle Gestaltung.



Digitaldruck Motiv Weltraum

Geeignet für glatte Oberflächen wie Stirnseitenverkleidungen aus Holz oder aus Acrylglas, selbstklebende Folie, weiß, farbig bedruckt, B 420 mm, H 1690 mm

ekz.-Nr.	EUR/Stück
A8094103-4000	111,00



Magnetfolie Motiv Weltraum

Geeignet für metallische, magnetische Untergründe, Magnetfolie, weiß, farbig bedruckt, B 430 mm, H 1690 mm

ekz.-Nr.	EUR/Stück
A8094102-4000	120,50



Banner Motiv Weltraum

Leicht und flexibel zur Anbringung am Regal oder von der Decke abgehängt. Zum Aufhängen im Raum benötigen Sie das Klemmprofil für Banner ekz.-Nr. A8092816. Zur Befestigung an der Regalstirnseite benötigen Sie das Klemmprofil für Banner und zusätzlich das Befestigungsset ekz.-Nr. A8081981 oder A8081992, Dekostoff ohne Saum, weiß, farbig bedruckt, B 497 mm, H 1690 mm

ekz.-Nr.	EUR/Stück
A8094101-4000	98,90



Wandtattoos

Sie lassen sich an den unterschiedlichsten Orten einsetzen: auf der Wand, auf der Stirnseitenverkleidung, auf einem Tischseitenteil oder auf dem Bilderbuchtrog – eigentlich auf jeder glatten Fläche. Die Motive werden als selbstklebende Folie konturgeschnitten geliefert und sind in drei Größen erhältlich: Größe 1 passend für eine Fläche von 300 x 300 mm, Größe 2 passend für eine Fläche von 600 x 600 mm, Größe 3 passend für eine Fläche von 1000 x 1000 mm. Sie benötigen die genauen Maße? In unseren Bibliothekswelten auf ekz.de/themenwelten finden Sie die Maßübersichten zum Download bei den Artikeln. Zur Montage der Wandtattoos ist nur eine Rakel, ein Meterstab und etwas Klebeband sowie ein wenig Geschicklichkeit notwendig.

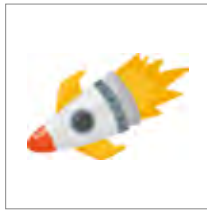

Wandtattoo Weltraum 0001



Selbstklebende Folie, konturbeschnitten

ekz.-Nr.	Varianten	EUR/Stück
A8094108-4000-0001	Größe 1	20,10
A8094109-4000-0001	Größe 2	50,40
A8094110-4000-0001	Größe 3	121,10



Wandtattoo Weltraum 0004



Selbstklebende Folie, konturbeschnitten

ekz.-Nr.	Varianten	EUR/Stück
A8094108-4000-0004	Größe 1	20,10
A8094109-4000-0004	Größe 2	50,40
A8094110-4000-0004	Größe 3	121,10



Wandtattoo Weltraum 0007



Selbstklebende Folie, konturbeschnitten

ekz.-Nr.	Varianten	EUR/Stück
A8094108-4000-0007	Größe 1	20,10
A8094109-4000-0007	Größe 2	50,40
A8094110-4000-0007	Größe 3	121,10



Wandtattoo Weltraum 0002



Selbstklebende Folie, konturbeschnitten

ekz.-Nr.	Varianten	EUR/Stück
A8094108-4000-0002	Größe 1	20,10
A8094109-4000-0002	Größe 2	50,40
A8094110-4000-0002	Größe 3	121,10



Wandtattoo Weltraum 0005



Selbstklebende Folie, konturbeschnitten

ekz.-Nr.	Varianten	EUR/Stück
A8094108-4000-0005	Größe 1	20,10
A8094109-4000-0005	Größe 2	50,40
A8094110-4000-0005	Größe 3	121,10

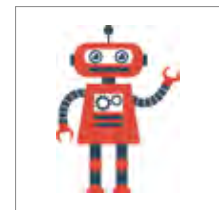

Wandtattoo Weltraum 0008



Selbstklebende Folie, konturbeschnitten

ekz.-Nr.	Varianten	EUR/Stück
A8094108-4000-0008	Größe 1	20,10
A8094109-4000-0008	Größe 2	50,40
A8094110-4000-0008	Größe 3	121,10



Wandtattoo Weltraum 0003



Selbstklebende Folie, konturbeschnitten

ekz.-Nr.	Varianten	EUR/Stück
A8094108-4000-0003	Größe 1	20,10
A8094109-4000-0003	Größe 2	50,40
A8094110-4000-0003	Größe 3	121,10



Wandtattoo Weltraum 0006



Selbstklebende Folie, konturbeschnitten

ekz.-Nr.	Varianten	EUR/Stück
A8094108-4000-0006	Größe 1	20,10
A8094109-4000-0006	Größe 2	50,40
A8094110-4000-0006	Größe 3	121,10



Wandtattoo Weltraum 0009



Selbstklebende Folie, konturbeschnitten

ekz.-Nr.	Varianten	EUR/Stück
A8094108-4000-0009	Größe 1	20,10
A8094109-4000-0009	Größe 2	50,40
A8094110-4000-0009	Größe 3	121,10



Teppich Motiv Weltraum



Velour getuftet, farbig bedruckt, feuerresistent B1/Q1, Rückenausstattung hochdichter Latex, Gewicht 1650 g/qm, umlaufend gekettelt

ekz.-Nr.	Varianten	EUR/Stück
A8094104-4000	Durchmesser 1500 mm	504,90
A8094105-4000	Durchmesser 2000 mm	636,20
A8094106-4000	Format 1500 x 2000 mm	706,90
A8094107-4000	Format 2000 x 2000 mm	807,90



Themenwelt Stadt

Ihre Kinderbibliothek soll zu einem ganz besonderen Ort werden? Dann verwandeln Sie diese doch in eine bunte Themenwelt Stadt: Kinder wollen ausprobieren und erkunden – besonders ihre nächste Umgebung, die so viel Interessantes und Neues zu bieten hat. Die Kinderbibliothek ist hier ein Spiegel ihres Alltags: ein gemütlicher Ort und zugleich ein Treffpunkt – zum Lesen, Spielen, Chillen ... Nutzen Sie dafür unsere bedruckten Teppiche, Wandtapeten, Wandtattoos zum Aufkleben – oder Stirnseitenverkleidungen für Ihre Regale. Kombiniert mit unseren farbenfrohen Kindermöbeln können Sie Ihre Bibliothek so Schritt für Schritt individuell gestalten.



Wandtapete Motiv Stadt

Geeignet für alle tapezierfähigen Untergründe wie Wandputz, Gipskartonplatten etc. Die Tapete ist passgenau in Bahnen mit einer Breite von 700 mm geschnitten, damit ist ein problemloses Tapezieren gewährleistet. Beim Anbringen raten wir zu einem hochwertigen Tapetenkleister. Die Montage der Wandtapete setzt Kenntnisse in der Verarbeitung von Tapeten voraus. Sollten Sie nicht über die notwendigen Kenntnisse oder Fertigkeiten verfügen, wenden Sie sich bitte an den Handwerker Ihres Vertrauens vor Ort. Das Seitenverhältnis des Tapetenformates ist Höhe zu Breite = 1:1,3. Andere Tapetenmaße sind auf Anfrage möglich, Tapete, aufgeteilt in einzelne Bahnen zu je 700 mm, B 4500 mm, H 3500 mm

ekz.-Nr. A8094100-5000

EUR/Stück
757,40



Grafiken für Regalstirnseiten

Gerade Stirnseitenverkleidungen von Regalen bieten sich neben den Wandflächen zur Gestaltung mit Grafiken an. Die Motive auf Magnetfolie, Digitaldruck oder Bannerstoff können auf die Regalhöhen 1500 mm oder 1000 mm zugeschnitten werden. Eine entsprechende Zuschnitthilfe finden Sie in unserem Shop Bibliotheksausstattung als Download bei den jeweiligen Produkten – selbstverständlich können Sie auch Ihren eigenen Ausschnitt wählen. Die Montage des Digitaldrucks setzt Kenntnisse in der Verarbeitung von großflächigen Klebefolien voraus. Die Montage der Magnetfolie ist einfach. Da sie aus einem dickeren Material besteht, ist es hilfreich, die Zuschnittarbeiten gemeinsam mit einer zweiten Person auszuführen.

Oder Sie wählen aus den Motiven der Wandtattoos und kleben diese auf Ihre Regalverkleidung – einzeln oder in Kombination. Beispiele dafür zeigen wir Ihnen im Anschluss zu den Themenwelten. Ganz gleich, welche Oberfläche Ihre Regalstirnseiten haben, wir bieten die passende Ausführung für eine tolle Gestaltung.



Digitaldruck Motiv Stadt



Geeignet für glatte Oberflächen wie Stirnseitenverkleidungen aus Holz oder aus Acrylglas, selbstklebende Folie, weiß, farbig bedruckt, B 430 mm, H 1690 mm

ekz.-Nr.

EUR/Stück

A8094103-5000

111,00

Magnetfolie Motiv Stadt



Geeignet für metallische, magnetische Untergründe, Magnetfolie, weiß, farbig bedruckt, B 430 mm, H 1690 mm

ekz.-Nr.

EUR/Stück

A8094102-5000

120,50

Banner Motiv Stadt



Leicht und flexibel zur Anbringung am Regal oder von der Decke abgehängt. Zum Aufhängen im Raum benötigen Sie das Klemmprofil für Banner ekz.-Nr. A8092816. Zur Befestigung an der Regalstirnseite benötigen Sie das Klemmprofil für Banner und zusätzlich das Befestigungsset ekz.-Nr. A8081981 oder A8081992, Dekostoff ohne Saum, weiß, farbig bedruckt, B 497 mm, H 1690 mm

ekz.-Nr.

EUR/Stück

A8094101-5000

98,90

Wandtattoos

Sie lassen sich an den unterschiedlichsten Orten einsetzen: auf der Wand, auf der Stirnseitenverkleidung, auf einem Tischseitenteil oder auf dem Bilderbuchtrog – eigentlich auf jeder glatten Fläche. Die Motive werden als selbstklebende Folie konturgeschnitten geliefert und sind in drei Größen erhältlich: Größe 1 passend für eine Fläche von 300 x 300 mm, Größe 2 passend für eine Fläche von 600 x 600 mm, Größe 3 passend für eine Fläche von 1000 x 1000 mm. Sie benötigen die genauen Maße? In unseren Bibliothekswelten auf ekz.de/themenwelten finden Sie die Maßübersichten zum Download bei den Artikeln. Zur Montage der Wandtattoos ist nur eine Rakel, ein Meterstab und etwas Klebeband sowie ein wenig Geschicklichkeit notwendig.



Wandtattoo Stadt 0001



Selbstklebende Folie, konturbeschnitten

ekz.-Nr.	Varianten	EUR/Stück
A8094108-5000-0001	Größe 1	20,10
A8094109-5000-0001	Größe 2	50,40
A8094110-5000-0001	Größe 3	121,10



Wandtattoo Stadt 0004



Selbstklebende Folie, konturbeschnitten

ekz.-Nr.	Varianten	EUR/Stück
A8094108-5000-0004	Größe 1	20,10
A8094109-5000-0004	Größe 2	50,40
A8094110-5000-0004	Größe 3	121,10



Wandtattoo Stadt 0007



Selbstklebende Folie, konturbeschnitten

ekz.-Nr.	Varianten	EUR/Stück
A8094108-5000-0007	Größe 1	20,10
A8094109-5000-0007	Größe 2	50,40
A8094110-5000-0007	Größe 3	121,10



Wandtattoo Stadt 0002



Selbstklebende Folie, konturbeschnitten

ekz.-Nr.	Varianten	EUR/Stück
A8094108-5000-0002	Größe 1	20,10
A8094109-5000-0002	Größe 2	50,40
A8094110-5000-0002	Größe 3	121,10



Wandtattoo Stadt 0005



Selbstklebende Folie, konturbeschnitten

ekz.-Nr.	Varianten	EUR/Stück
A8094108-5000-0005	Größe 1	20,10
A8094109-5000-0005	Größe 2	50,40
A8094110-5000-0005	Größe 3	121,10



Wandtattoo Stadt 0003



Selbstklebende Folie, konturbeschnitten

ekz.-Nr.	Varianten	EUR/Stück
A8094108-5000-0003	Größe 1	20,10
A8094109-5000-0003	Größe 2	50,40
A8094110-5000-0003	Größe 3	121,10



Wandtattoo Stadt 0006



Selbstklebende Folie, konturbeschnitten

ekz.-Nr.	Varianten	EUR/Stück
A8094108-5000-0006	Größe 1	20,10
A8094109-5000-0006	Größe 2	50,40
A8094110-5000-0006	Größe 3	121,10



Teppich Motiv Stadt



Velour getuftet, farbig bedruckt, feuerresistent B1/Q1, Rückenausstattung hochdichter Latex, Gewicht 1650 g/qm, umlaufend gekettelt

ekz.-Nr.	Varianten	EUR/Stück
A8094104-5000	Durchmesser 1500 mm	504,90
A8094105-5000	Durchmesser 2000 mm	636,20
A8094106-5000	Format 1500 x 2000 mm	706,90
A8094107-5000	Format 2000 x 2000 mm	807,90



Themenwelt Bauernhof

Ihre Kinderbibliothek soll zu einem ganz besonderen Ort werden? Dann verwandeln Sie diese doch in eine bunte Themenwelt Bauernhof: Welche Tiere gibt es auf einem Bauernhof? Wie wachsen Obst und Gemüse, was wir täglich essen? Eine faszinierende Welt für Kinder, die zeigt, wo viele unserer Nahrungsmittel herkommen. Vielleicht auch ein Ort, an dem Sie selbst gerne öfters wären? Nutzen Sie dafür unsere bedruckten Teppiche, Wandtapeten, Wandtattoos zum Aufkleben – oder Stirnseitenverkleidungen für Ihre Regale. Kombiniert mit unseren farbenfrohen Kindermöbeln können Sie Ihre Bibliothek so Schritt für Schritt individuell gestalten.



Wandtapete Motiv Bauernhof



Geeignet für alle tapezierfähigen Untergründe wie Wandputz, Gipskartonplatten etc. Die Tapete ist passgenau in Bahnen mit einer Breite von 700 mm geschnitten, damit ist ein problemloses Tapezieren gewährleistet. Beim Anbringen raten wir zu einem hochwertigen Tapetenkleister. Die Montage der Wandtapete setzt Kenntnisse in der Verarbeitung von Tapeten voraus. Sollten Sie nicht über die notwendigen Kenntnisse oder Fertigkeiten verfügen, wenden Sie sich bitte an den Handwerker Ihres Vertrauens vor Ort. Das Seitenverhältnis des Tapetenformates ist Höhe zu Breite = 1:1,3. Andere Tapetenmaße sind auf Anfrage möglich, Tapete, aufgeteilt in einzelne Bahnen zu je 700 mm, B 4500 mm, H 3500 mm

ekz.-Nr. **EUR/Stück**
A8094100-6000 757,40

Grafiken für Regalstirnseiten

Gerade Stirnseitenverkleidungen von Regalen bieten sich neben den Wandflächen zur Gestaltung mit Grafiken an. Die Motive auf Magnetfolie, Digitaldruck oder Bannerstoff können auf die Regalhöhen 1500 mm oder 1000 mm zugeschnitten werden. Eine entsprechende Zuschnitthilfe finden Sie in unserem Shop Bibliotheksausstattung als Download bei den jeweiligen Produkten – selbstverständlich können Sie auch Ihren eigenen Ausschnitt wählen. Die Montage des Digitaldrucks setzt Kenntnisse in der Verarbeitung von großflächigen Klebefolien voraus. Die Montage der Magnetfolie ist einfach. Da sie aus einem dickeren Material besteht, ist es hilfreich, die Zuschnittarbeiten gemeinsam mit einer zweiten Person auszuführen.

Oder Sie wählen aus den Motiven der Wandtattoos und kleben diese auf Ihre Regalverkleidung – einzeln oder in Kombination. Beispiele dafür zeigen wir Ihnen im Anschluss zu den Themenwelten. Ganz gleich, welche Oberfläche Ihre Regalstirnseiten haben, wir bieten die passende Ausführung für eine tolle Gestaltung.



Digitaldruck Motiv Bauernhof



Geeignet für glatte Oberflächen wie Stirnseitenverkleidungen aus Holz oder aus Acrylglas, selbstklebende Folie, weiß, farbig bedruckt, B 430 mm, H 1690 mm

ekz.-Nr. **EUR/Stück**
A8094103-6000 111,00

Magnetfolie Motiv Bauernhof



Geeignet für metallische, magnetische Untergründe, Magnetfolie, weiß, farbig bedruckt, B 430 mm, H 1690 mm

ekz.-Nr. **EUR/Stück**
A8094102-6000 120,50

Banner Motiv Bauernhof



Leicht und flexibel zur Anbringung am Regal oder von der Decke abgehängt. Zum Aufhängen im Raum benötigen Sie das Klemmprofil für Banner ekz.-Nr. A8092816. Zur Befestigung an der Regalstirnseite benötigen Sie das Klemmprofil für Banner und zusätzlich das Befestigungsset ekz.-Nr. A8081981 oder A8081992, Dekostoff ohne Saum, weiß, farbig bedruckt, B 497 mm, H 1690 mm

ekz.-Nr. **EUR/Stück**
A8094101-6000 98,90

Wandtattoos

Sie lassen sich an den unterschiedlichsten Orten einsetzen: auf der Wand, auf der Stirnseitenverkleidung, auf einem Tischseitenteil oder auf dem Bilderbuchtrog – eigentlich auf jeder glatten Fläche. Die Motive werden als selbstklebende Folie konturgeschnitten geliefert und sind in drei Größen erhältlich: Größe 1 passend für eine Fläche von 300 x 300 mm, Größe 2 passend für eine Fläche von 600 x 600 mm, Größe 3 passend für eine Fläche von 1000 x 1000 mm. Sie benötigen die genauen Maße? In unseren Bibliothekswelten auf ekz.de/themenwelten finden Sie die Maßübersichten zum Download bei den Artikeln. Zur Montage der Wandtattoos ist nur eine Rakel, ein Meterstab und etwas Klebeband sowie ein wenig Geschicklichkeit notwendig.



Wandtattoo Bauernhof 0001



Selbstklebende Folie, konturbeschnitten

ekz.-Nr.	Varianten	EUR/Stück
A8094108-6000-0001	Größe 1	20,10
A8094109-6000-0001	Größe 2	50,40
A8094110-6000-0001	Größe 3	121,10

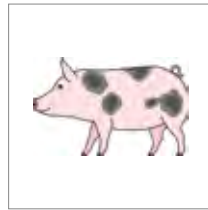

Wandtattoo Bauernhof 0004



Selbstklebende Folie, konturbeschnitten

ekz.-Nr.	Varianten	EUR/Stück
A8094108-6000-0004	Größe 1	20,10
A8094109-6000-0004	Größe 2	50,40
A8094110-6000-0004	Größe 3	121,10



Wandtattoo Bauernhof 0007



Selbstklebende Folie, konturbeschnitten

ekz.-Nr.	Varianten	EUR/Stück
A8094108-6000-0007	Größe 1	20,10
A8094109-6000-0007	Größe 2	50,40
A8094110-6000-0007	Größe 3	121,10



Wandtattoo Bauernhof 0002



Selbstklebende Folie, konturbeschnitten

ekz.-Nr.	Varianten	EUR/Stück
A8094108-6000-0002	Größe 1	20,10
A8094109-6000-0002	Größe 2	50,40
A8094110-6000-0002	Größe 3	121,10



Wandtattoo Bauernhof 0005



Selbstklebende Folie, konturbeschnitten

ekz.-Nr.	Varianten	EUR/Stück
A8094108-6000-0005	Größe 1	20,10
A8094109-6000-0005	Größe 2	50,40
A8094110-6000-0005	Größe 3	121,10



Wandtattoo Bauernhof 0008



Selbstklebende Folie, konturbeschnitten

ekz.-Nr.	Varianten	EUR/Stück
A8094108-6000-0008	Größe 1	20,10
A8094109-6000-0008	Größe 2	50,40
A8094110-6000-0008	Größe 3	121,10



Wandtattoo Bauernhof 0003



Selbstklebende Folie, konturbeschnitten

ekz.-Nr.	Varianten	EUR/Stück
A8094108-6000-0003	Größe 1	20,10
A8094109-6000-0003	Größe 2	50,40
A8094110-6000-0003	Größe 3	121,10



Wandtattoo Bauernhof 0006



Selbstklebende Folie, konturbeschnitten

ekz.-Nr.	Varianten	EUR/Stück
A8094108-6000-0006	Größe 1	20,10
A8094109-6000-0006	Größe 2	50,40
A8094110-6000-0006	Größe 3	121,10



Teppich Motiv Bauernhof



Velour getuftet, farbig bedruckt, feuerresistent B1/Q1, Rückenausstattung hochdichter Latex, Gewicht 1650 g/qm, umlaufend gekettelt

ekz.-Nr.	Varianten	EUR/Stück
A8094104-6000	Durchmesser 1500 mm	504,90
A8094105-6000	Durchmesser 2000 mm	636,20
A8094106-6000	Format 1500 x 2000 mm	706,90
A8094107-6000	Format 2000 x 2000 mm	807,90

Grafiken für Regalstirnseiten

Auf dieser Doppelseite finden Sie einige Tipps und weitere Anwendungsmöglichkeiten zur Gestaltung Ihrer Stirnseiten mit unseren Motiven der Themenwelten.



Weltall

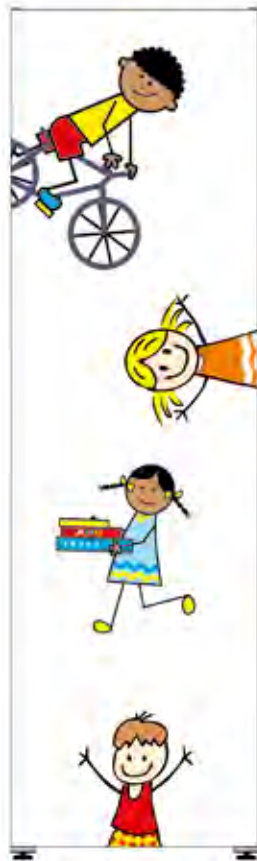

Stadt



Bauernhof

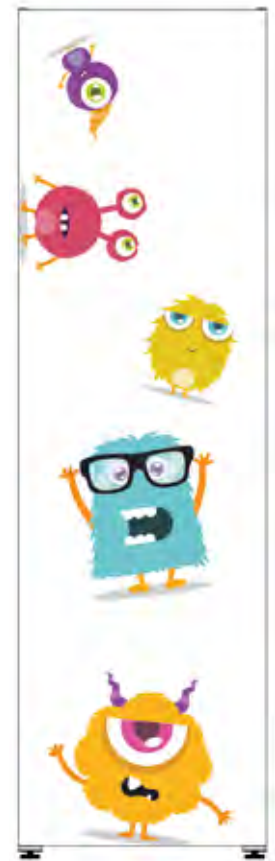

Monster

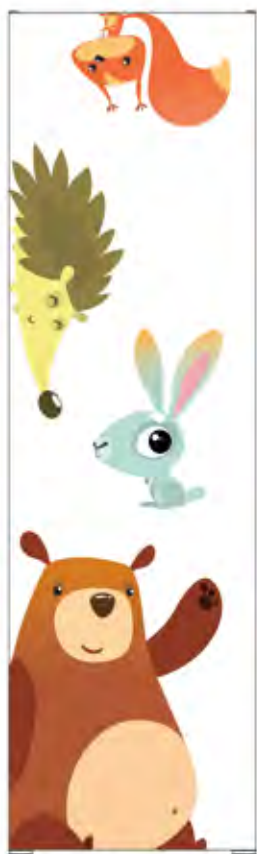

Wald

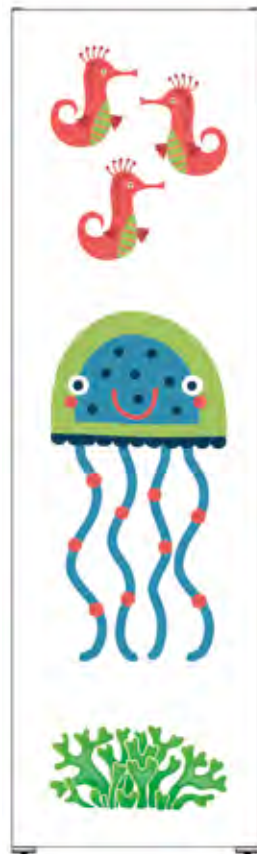

Tiefsee

Wandtattoo-Zusammenstellung der abgebildeten Stirnseiten-Beispiele

Weltall	- Motiv Nr. 0006:	Größe 2 – 1 Stück
	- Motiv Nr. 0005:	Größe 1 – 2 Stück
Stadt	- Motiv Nr. 0003:	Größe 2 – 1 Stück
	- Motiv Nr. 0002:	Größe 2 – 1 Stück
	- Motiv Nr. 0004:	Größe 2 – 1 Stück
	- Motiv Nr. 0005:	Größe 2 – 1 Stück
Bauernhof	- Motiv Nr. 0006:	Größe 2 – 1 Stück
	- Motiv Nr. 0007:	Größe 2 – 1 Stück
	- Motiv Nr. 0008:	Größe 2 – 1 Stück
Monster	- Motiv Nr. 0006:	Größe 2 – 1 Stück
	- Motiv Nr. 0004:	Größe 2 – 1 Stück
	- Motiv Nr. 0002:	Größe 1 – 1 Stück
	- Motiv Nr. 0001:	Größe 1 – 1 Stück
	- Motiv Nr. 0005:	Größe 1 – 1 Stück
Wald	- Motiv Nr. 0006:	Größe 3 – 1 Stück
	- Motiv Nr. 0001:	Größe 1 – 1 Stück
	- Motiv Nr. 0004:	Größe 2 – 1 Stück
	- Motiv Nr. 0001:	Größe 1 – 1 Stück
Tiefsee	- Motiv Nr. 0009:	Größe 2 – 1 Stück
	- Motiv Nr. 0006:	Größe 3 – 1 Stück
	- Motiv Nr. 0001:	Größe 1 – 3 Stück

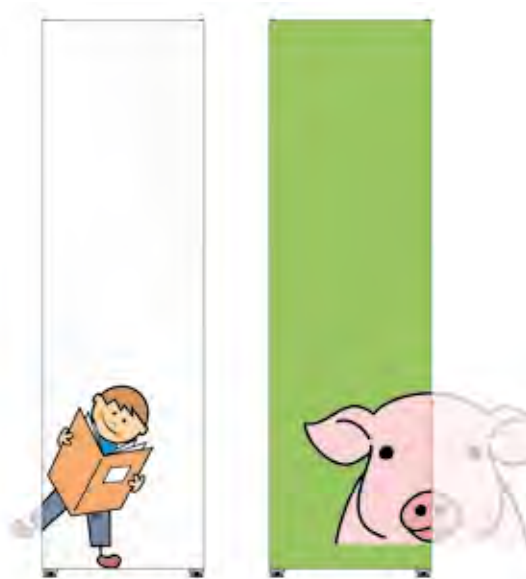

Unser Tipp

Spannender wirkt Ihre Stirnseitengrafik, wenn Sie diese anschneiden – unser Beispiel zeigt zwei Tattoos in Größe 3 – positioniert auf einer Stirnseitenverkleidung für Regalhöhe 1800 mm.

Die Grafiken für Regalstirnseiten auf Magnetfolie, selbstklebender Folie oder Bannerstoff können auf die Regalhöhen 1500 mm oder 1000 mm zugeschnitten werden. Eine Zuschnitthilfe finden Sie in unserem Shop Bibliotheksausstattung als Download bei den jeweiligen Produkten – selbstverständlich können Sie auch Ihren eigenen Ausschnitt wählen. Die Magnetfolie besteht aus einem dickeren Material – hier wäre es hilfreich, die Zuschnittarbeiten gemeinsam mit einer zweiten Person auszuführen.

Trägermaterial der Stirnseitenverkleidung

Unsere Wandtattoos und Digitaldrucke lassen sich auf allen unseren Trägermaterialien problemlos aufbringen – auch auf Metallblechen.



Buche naturholzfurniert/
Buche dekor



Acrylglas weiß satiniert



Acrylglas farbig satiniert



Kunststoffbeschichtung weiß



Kunststoffbeschichtung farbig



Spielzelt Tipi



Auf ins Abenteuer: Das Indianerzelt zaubert den Wilden Westen in die Bibliothek – Spielspaß garantiert. Außerdem ist es ein guter Rückzugsort für gemütliche Lesestunden, Holz/Baumwollstoff, mehrfarbig, B 1100 mm, H 1700 mm, T 1100 mm

ekz.-Nr.	EUR/Stück
A3800160	78,90



Storypuzzle Bauernhof



Kühe, Schweine, Federvieh – auf dem Bauernhof gibt es so einiges zu entdecken. Der Kreativität sind keine Grenzen gesetzt und jeder gestaltet seine eigenen Geschichten. Mit diesem Storypuzzle ist es ganz leicht, sich eigene Erzählungen auszudenken. Geeignet für Kinder ab 2 Jahren, einzelnes Puzzleteil 140 x 5 x 120 mm, Holz, mehrfarbig

ekz.-Nr.	EUR/Stück
A3800193	11,95



Storypuzzle Stadt



In der Stadt ist viel los: Der Polizist regelt den Verkehr, der Bus bringt die Kinder zur Schule – und es gibt eine Menge Raum für eigene Ideen. Mit diesem Storypuzzle ist es ganz leicht, sich kleine Geschichten auszudenken. Geeignet für Kinder ab 2 Jahren, einzelnes Puzzleteil 140 x 5 x 120 mm, Holz, mehrfarbig

ekz.-Nr.	EUR/Stück
A3800194	11,95



Storypuzzle-Set Bauernhof und Stadt



Die beiden Storypuzzles Bauernhof und Stadt lassen sich hervorragend kombinieren und zu einem großen Puzzle zusammensetzen. Geeignet ab 2 Jahren, Holz, mehrfarbig

ekz.-Nr.	EUR/Stück
A3800195	22,00



Lernpuzzle ABC-Krokodil



Dieses Krokodil beißt zum Glück nicht und ist von A bis Z ein farbenfroher Freund, der beim Lernen des Alphabets unterstützt, Holz, mehrfarbig, B 540 mm, H 210 mm, S 15 mm

ekz.-Nr.

EUR/Stück

A3800192

19,90



Puzzle Europa



Spielend Europa kennenlernen. Mit dem Holzpuzzle schulen Sie nicht nur die Motorik der Kinder, sondern sie erfahren auch ganz nebenbei, wo die einzelnen Länder liegen, Holz, B 400 mm, H 300 mm, T 20 mm

ekz.-Nr.

EUR/Stück

A3800080

15,99



Puzzle Deutschland



Als zusammensetzbare Karte vermittelt das Puzzle geografische Kenntnisse zu allen Bundesländern, Holz, B 400 mm, H 300 mm, T 20 mm

ekz.-Nr.

EUR/Stück

A3800081

15,99



Lernpuzzle Zählen



Eins, zwei, drei, vier – mit diesem Puzzle und seinen attraktiven Motiven fällt das Zählen ganz leicht. Das Puzzle lehrt die Zahlen von 1 bis 10 und ist geeignet für Kinder ab 3 Jahren, bestehend aus 30 Teilen, Holz

ekz.-Nr.

EUR/Stück

A3800191

9,50



Lernpuzzle Uhrzeit



Spielerisch die Uhrzeit lernen: Dieses Puzzle macht den Tagesablauf anschaulich und hilft kleinen Bibliotheksfans, schneller die Uhr lesen zu lernen. Geeignet für Kinder ab 3 Jahren, bestehend aus 34 Teilen, Holz

ekz.-Nr.

EUR/Stück

A3800190

9,50



Steckspiel Bunter Wald

Dieses handliche Steckspiel fördert die Kreativität der Kinder ab 3 Jahre. Sie können die vielen Waldtiere stapeln und drapieren. So kann eine kunterbunte Waldlandschaft spielerisch gestaltet werden, Holz, B 190 mm, H 140 mm, T 50 mm

ekz.-Nr.	EUR/Stück
A3800201	12,99



Stapelrakete

Ready for takeoff! Beim Aufbau der fünfteiligen Stapelrakete wird die Hand-Augen-Koordination gefördert und nebenbei ein Gefühl für verschiedene Größen entwickelt. Geeignet ab 3 Jahre, Holz, Durchmesser ca. 80 mm, H 150 mm

ekz.-Nr.	EUR/Stück
A3800202	8,90



Luka Lesinsel

Schaffen Sie in Ihrer Bibliothek mit Luka eine Insel, auf der sich Kinder im Alter von 3 bis 9 Jahren ungestört vorlesen lassen und den Zugang zum Lesen für sich entdecken können. Sie erhalten eine Eule im Plug-and-Play-Modus mit vorinstallierten Buchtiteln. Luka erfüllt mit einer eigenen, europäischen Cloud selbstverständlich die DSGVO-Bestimmungen, die Vorgaben der Bundesnetzagentur und die TÜV-Voraussetzungen, bestehend aus Tisch mit Luka-Leseeule (ohne physische Bücher), inklusive Ladekabel, Netzteil, Warensicherung und Aufbauanleitung, 2 Kinderkopfhörer und 2 graue Stühle, Holz, gelb, B 750 mm, H 1140 mm, T 725 mm

ekz.-Nr.	Varianten	EUR/Stück
A8091800-0025	mit 25 Titel und Klebeetiketten	1450,00
A8091800-0050	mit 50 Titel und Klebeetiketten	1570,00
A8091800-0100	mit 100 Titel und Klebeetiketten	1750,00



Spiel Wackelmauer

Eine ganz schön wackelige Angelegenheit. Wie lange kann das Huhn die Balance halten? Bei diesem Geschicklichkeitsspiel kommt es auf das Fingerspitzengefühl der Spieler*innen an. Geeignet ab 3 Jahre, Holz, B 240 mm, H 160 mm, T 75 mm

ekz.-Nr.	EUR/Stück
A3800208	19,90

i

Auf Wunsch ist auch eine individuelle Titelauswahl möglich. Weitere Informationen finden Sie in unseren Bibliothekswelten auf ekz.de/luka oder sprechen Sie uns einfach an. Team Service und Vertrieb Bibliotheksausstattung, Telefon +49 7121 144-420, bibliotheksausstattung@ekz.de

i

Lernspielbälle finden Sie im Kapitel „Werbung und Öffentlichkeitsarbeit“ und Hörstationen im Kapitel „Sitzmöbel, Tisch und mehr“.





Brettspiel Wald- und Wiesenralley



Panda, Hase, Bär und Fuchs: Wer von ihnen schafft es wohl als Erster ans Ziel? Bei diesem spannenden Spiel nach dem "Mensch ärgere Dich nicht"-Prinzip entsteht nie Langeweile! Geeignet ab 3 Jahre, Holz, B 200 mm, H 15 mm, T 200 mm

ekz.-Nr.

EUR/Stück

A3800203

17,90



Brettspiel Piratenjagd



Wer bringt als Erster seine gesamte Crew aufs Schiff? Mit diesem spannenden Spiel in der "Mensch ärgere Dich nicht"-Version beginnt ein Wettkampf gegen die Gezeiten. Geeignet ab 3 Jahre, Holz, B 240 mm, H 15 mm, T 240 mm

ekz.-Nr.

EUR/Stück

A3800172

17,90



Brettspiel Prinzessinnenball



Welches Prinzessinnenhaus schafft es am schnellsten zur Krönung? Ein aufregender Wettlauf um den Thron beginnt. Mit diesem Spiel in der "Mensch ärgere Dich nicht"-Version ist der Spielspaß garantiert. Geeignet ab 3 Jahre, Holz, B 240 mm, H 15 mm, T 240 mm

ekz.-Nr.

EUR/Stück

A3800182

17,90



Brettspiel Kunterbunte Tierwelt



In dieser Variante des "Mensch ärgere Dich nicht"-Spiels sorgen die Spielfiguren Marienkäfer, Katze, Maus und Bär für tierisches Spielvergnügen. Geeignet ab 3 Jahre, Holz, B 270 mm, H 15 mm, T 270 mm

ekz.-Nr.

EUR/Stück

A3800206

17,90



Brettspiel Verrückte Farm



Die liebevoll gestalteten hölzernen Figuren machen dieses Spiel nach dem "Mensch ärgere Dich nicht"-Prinzip noch interessanter. Spaß und Spannung sind garantiert. Geeignet ab 3 Jahre, Holz, B 290 mm, H 15 mm, T 290 mm

ekz.-Nr.

EUR/Stück

A3800205

17,90



Brettspiel Quer durchs All



Raumschiffe, Außerirdische und Astronaut*innen: In diesem Spiel nach dem "Mensch ärgere Dich nicht"-Prinzip müssen die Figuren sicher durch das bunte Weltall an ihr Ziel gelangen. Geeignet ab 3 Jahre, Holz, B 340 mm, H 15 mm, T 240 mm

ekz.-Nr.

EUR/Stück

A3800204

17,90



Brettspiel Wilde Safari für 6



Diese aufregende Safari-Ausgabe nach dem Prinzip des "Mensch ärgere Dich nicht"-Spiels kann mit bis zu sechs Spielern gespielt werden. Ziel dabei ist es, die Figuren Zebra, Giraffe, Krokodil, Elefant, Leopard und Löwe schnell ins Haus zu bringen. Geeignet ab 3 Jahre, Holz, B 260 mm, H 15 mm, T 240 mm

ekz.-Nr.

EUR/Stück

A3800207

17,90



Interaktive Kinderterminals

Lehrreich und kindgerecht gestaltet – diese interaktiven Kinderterminals eignen sich optimal für die Bedürfnisse kleiner Bibliotheksbesucher*innen: Ihre Programme sind lehrreich, unterhaltsam und gewaltfrei. Die Software wurde in Deutschland entwickelt und ist für die Altersgruppe 3-12 Jahre geeignet.

- Version C1 enthält 6 Spielegruppen in 2 Schwierigkeitsgraden im Einzelspielmodus.
- Version C2 enthält 10 Spielegruppen in diversen Schwierigkeitsgraden im Einzel- und Zweispielermodus.
- Version C4 enthält 10 Spielegruppen in diversen Schwierigkeitsgraden im Einzel- und Mehrspielermodus.

Mit lustigen Tönen und Geräuschen – ohne Sprachbarriere ist die Software auch von den Jüngsten intuitiv bedienbar. Die Lautstärke lässt sich stufenlos regeln und ein automatischer Wechselbild-Modus sorgt für eine verlängerte Lebensdauer des Monitors. Die lüfterlose PC-Technik, Android-basiert und mit integrierten Lautsprechern, eignet sich für den 24-Stunden-Betrieb. Die Software ist auf den Geräten ab Werk installiert, alle Lizenzgebühren sind inklusive. Es ist eine steckerfertige Lösung, ein Internetzugang ist nicht notwendig. Eigene Anwendungen können nicht zusätzlich installiert werden. Die Module sind abwischbar, hygienisch, robust, schwer entflammbar und energiesparend.

Eine weitere Beschreibung der Software finden Sie direkt bei den Produkten in unseren Bibliothekswelten auf ekz.de/spielsysteme



Kinderspieltisch Futuris 32.2



32-Zoll-LCD-Multitouch-Monitor mit kratzfesten Glasoberfläche, lüfterlose Mini-PC-Technik, Android-basiert, steckerfertig, Spielesoftware C4 für 1-4 Spieler, stabile Tischkonstruktion aus MDF und Stahl, runde Tischsäule, schwarz/silbermetallic, B 760 mm, H 580 mm, T 460 mm

ekz.-Nr. **EUR/Stück**
A8012260-2000 4655,00



Kinderterminal Yellowstone16"C2



Freistehendes Gehäuse, inkl. 16-Zoll-LCD-Multitouch-Monitor, mit kratz-fester Glasoberfläche, lüfterlose PC-Technik, Android-basiert, steckerfertig, Stromzufuhr von hinten, Spielesoftware C2 für 1 bis 2 Spieler, Holzwerkstoff (MDF), grün/gelb/orange/rot, B 600 mm, H 1000 mm, T 590 mm

ekz.-Nr. **EUR/Stück**
A8012203-2000 3308,00



Kinderterminal Play4kids 22"C2



Freistehendes Gehäuse, inkl. 22-Zoll-LCD-Multitouch-Monitor, mit kratz-fester Glasoberfläche, lüfterlose PC-Technik, Android-basiert, steckerfertig, Stromzufuhr von unten, Spielesoftware C2 für 1 bis 2 Spieler, inkl. 3 Spielmodule (Auf dem Markt, Unterwasserwelt, Tic Tac Toe), Holzwerkstoff (MDF), grün/blau/rot, Kanten gelb, B 600 mm, H 1000 mm, T 600 mm

ekz.-Nr. **EUR/Stück**
A8012225-2000 4410,00



Wandterminal All in One 1



22-Zoll-LCD-Multitouch-Monitor, mit kratzfesten Glasoberfläche, lüfterlose PC-Technik, Android-basiert, integrierte Lautsprecher, externes Netzteil 12 V, steckerfertig, inkl. Wandhalterung, Spielesoftware C1 für 1 Spieler, Aluminium/Kunststoff, schwarz/silbermetallisch, B 525 mm, H 325 mm, T 45 mm

ekz.-Nr.	EUR/Stück
A8012262-1000	2037,00

Wandterminal All in One 2



22-Zoll-LCD-Multitouch-Monitor, mit kratzfesten Glasoberfläche, lüfterlose PC-Technik, Android-basiert, integrierte Lautsprecher, externes Netzteil 12 V, steckerfertig, inkl. Wandhalterung, Spielesoftware C2 für 1 bis 2 Spieler, Aluminium/Kunststoff, schwarz/silbermetallisch, B 525 mm, H 325 mm, T 45 mm

ekz.-Nr.	EUR/Stück
A8012261-1000	2338,00

Mechanische Spielmodule

Farbenfroh und für alle Sinne: Mechanische Spielmodule fördern Motorik und räumliches Denken. Anfassen, bewegen, fühlen, begreifen und staunen – die fantasievollen und farbenfrohen Spielmodule für die Wand bieten Spiel- und Rätselspaß für Kinder von eins bis acht Jahren. Sie sind hochwertig verarbeitet, formschön im Design und extra sicher für die ganz Kleinen. Dafür stehen die geprüften Materialien und Lacke sowie gerundeten Kanten. Es gibt keine losen Teile, die verschluckt werden können. Die robusten Module sind antibakteriell beschichtet und können jederzeit feucht abgewischt werden.



Spielmodul Auf dem Markt



Rahmen rot, Montage direkt an die Wand, B 450 mm, H 700 mm, T 50 mm

ekz.-Nr.	EUR/Stück
A8012304	420,00



Spielmodul Unterwasserwelt



Rahmen gelb, Montage direkt an die Wand, B 450 mm, H 700 mm, T 50 mm

ekz.-Nr.	EUR/Stück
A8012315	420,00



Spielmodul Tic Tac Toe



Rahmen rot, Montage direkt an die Wand, B 450 mm, H 700 mm, T 50 mm

ekz.-Nr.	EUR/Stück
A8012326	420,00



Spielmodul Gameboard



Montage direkt an die Wand, blau, B 480 mm, H 700 mm, T 50 mm

ekz.-Nr.	EUR/Stück
A8012337	420,00

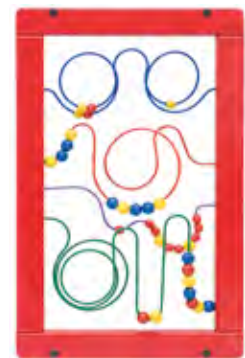

Spielmodul Maze



Rahmen rot, Montage an die Wand mit zusätzlichem Wandrahmen blau, B 450 mm, H 700 mm, T 50 mm

ekz.-Nr.	EUR/Stück
A8012348	525,00



Abbildung zeigt Mood on Twin für zwei Bildschirme und Konsolen

Gamingmöbel Mood on

Der Einstieg in neue Gamingwelten: Mood on ist die ideale Plattform für Ihre Spielekonsole. Im Design perfekt auf die Zielgruppe abgestimmt wird Mood on zum futuristischen Hingucker für Ihre Jugend- und Kinderbibliothek. Das Möbelstück ist als freistehende Version einseitig (Single), doppelseitig (Twin) oder als Wandmöbel (Wall) erhältlich. Die Konsolen werden in die Holzkorpusse eingestellt. Diese sind frontseitig mit einer abschließbaren Plexiglasscheibe versehen. Die Controller könnten im Holzkorpus oder an der Theke gelagert werden. Bei dem Modell Mood on Wall können bis zu drei Holzkorpusse montiert und somit auch ein Korpus zur Lagerung der Controller vorgesehen werden. Die Möbel werden ohne elektrische Geräte geliefert. Die Farbe des Gestells ist standardmäßig weißaluminium. Zur Lackierung des Holzkorpus und der Bögen können Sie zwischen 6 verschiedenen RAL-Farben wählen.

Mediamöbel Mood on – Wall



Zur Wandmontage, V-förmig mit Vorrichtung/Ausschnitten für Anbauteile, Holz, B 1500 mm, H 1950 mm, T 400 mm

ekz.-Nr.	Varianten	Pk 6
A9500100	3 Holzkorpusse für Spielekonsole	4096,40
A9500103	2 Holzkorpusse für Spielekonsole	3026,50
A9500104	1 Holzkorpus für Spielekonsole	1978,30

Mediamöbel Mood on – Single



Mittelsäulengestell mit Fußplatte und Halterungen für Holzanbauteile, 1 Holzkorpus für Spielekonsole, Metall-Holz-Kombination, B 900 mm, H 1950 mm, T 900 mm

ekz.-Nr.	Pk 6
A9500101	3891,50

Mediamöbel Mood on – Twin



Mittelsäulengestell mit Fußplatte und Halterungen für Holzanbauteile, 2 Holzkorpusse für Spielekonsole, Metall-Holz-Kombination, B 900 mm, H 1950 mm, T 900 mm

ekz.-Nr.	Pk 6
A9500102	4926,50



Abbildung zeigt Mood on Wall mit 3 Korpusen zur Aufnahme von Konsolen/Zubehör



Das Möbel ist so vorbereitet, dass die Konsolen je nach Herstellervorgabe, sowohl horizontal als auch vertikal gelagert werden können

Frontblende für Holzkorpus Mood on

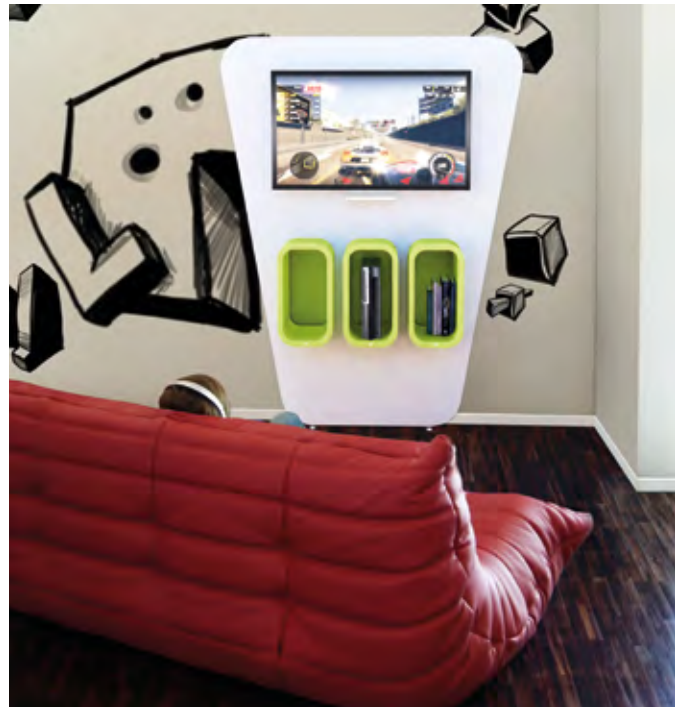

Acrylglas klar, B 241 mm, H 486 mm

ekz.-Nr.	EUR/Stück
A9500111	48,10

Farbauswahl



Alle Abbildungen sind beispielhaft. Die Farbmuster zu den Artikeln finden Sie im Kapitel „Farbkarten“.

Akustik

In der Ruhe liegt die Kraft

Sie suchen ein ruhiges Plätzchen zum Lesen und Arbeiten? Schallabsorbierende Bauteile, als Trennwand oder Umrandung, an der Wand montiert oder von der Decke abgehängt, schaffen akustisch ruhigere Bereiche mitten in Ihrer Bibliothek.



Begriffe und Grundlagen

Störende Geräusche nerven, ermüden und verursachen Stress. Kurz: Lärm ist überflüssig. Er mindert die geistige Leistungsfähigkeit, weil das Gehirn durch die Informationsverarbeitung des Lärms für andere Aufgaben blockiert wird. Daraus ergibt sich ein Anspruch an moderne Raumkonzepte und Möbel, die den Lärmpegel reduzieren und Konzentrationsfähigkeit, Privatsphäre und Rückzugsmöglichkeit gewähren.

Sie wollen die Akustik in Ihren Räumen verbessern?

Es sind oft schon kleine Dinge, die Großes bewirken und Sie finden Lösungen, die schnell und ohne großen Aufwand umgesetzt werden können. Hier erläutern wir die wichtigsten Begriffe und Grundlagen.

Schall – Raumakustik

Unter Schall versteht man Schwingungen in einem elastischen Medium (Gase, Flüssigkeiten, feste Körper), die in Luftschall, Körperschall und Wasserschall unterschieden werden. In einer Bibliothek ist nur der vom Gehör direkt wahrnehmbare Luftschall relevant. Alle nachfolgenden Erläuterungen sowie die hier dargestellten Einrichtungsobjekte beziehen sich daher auf den Luftschall.

Damit ein Mensch Sprache klar und deutlich verstehen kann (Raumakustik/Hörbarkeit im Raum), ist es wichtig, dass er möglichst den gesamten Frequenzbereich zwischen 125 Hertz und 8000 Hertz ungestört wahrnimmt.

Ziel der Raumakustik ist es, die sogenannte Hörbarkeit in einem Raum zu optimieren:

- Gewährleistung einer guten Sprachverständlichkeit
- Optimale Übertragung von Musik
- Verminderung von störenden Geräuschen im Raum

Schallausbreitung

An der Grenze zwischen zwei Medien (zum Beispiel Luft-Glas, Luft-Mauer) treten Reflexion, Brechung, Absorption, Beugung und Transmission des Schalls auf. In der klassischen Raumakustik ist vor allem der reflektierte und der absorbierte Anteil von Bedeutung.

Der Anteil des reflektierten Schalls ist winkelabhängig: Senkrecht zur Wand wird am meisten reflektiert, parallel dazu nichts.

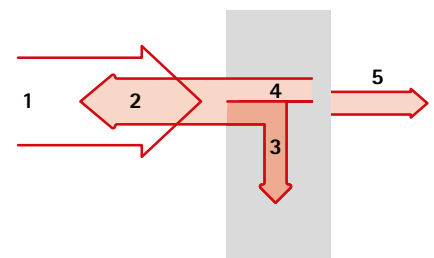

- 1 Eintreffender Schall
- 2 Reflektierter Schall
- 3 Im Medium weitergeleiteter Schall
- 4 Absorbierter Schall
- 5 Durchgehender Schall

Schallabsorption

Schallabsorption bedeutet Entzug von Schallenergie aus einem Raum. Zur Bestimmung der schallabsorbierenden Eigenschaften von Materialien dient der Schallabsorptionsgrad α . Er definiert das Verhältnis der vom Material absorbierten („geschluckten“) Schallenergie zur auftreffenden Schallenergie.

Der so definierte Schallabsorptionsgrad α kann theoretisch minimal 0 und maximal 1 betragen. Das bedeutet, dass die auftreffende Schallenergie überhaupt nicht ($\alpha = 0$) beziehungsweise zu 100 Prozent ($\alpha = 1$) absorbiert wird. Bei einem Schallabsorptionsgrad von beispielsweise $\alpha = 0,68$ werden 68 Prozent der auftreffenden Schallenergie absorbiert.



Schallabsorptionsgrad $\alpha = 0$
Keine Schallabsorption
Der Schall wird vollständig reflektiert

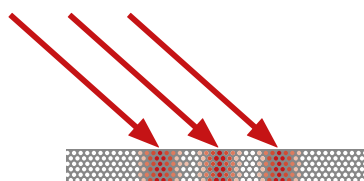

Schallabsorptionsgrad $\alpha = 1$
Vollständige Schallabsorption
Der Schall wird vollständig „geschluckt“

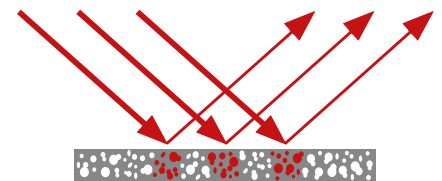

Schallabsorptionsgrad $0 < \alpha < 1$
Teilweise Schallabsorption
Der Schall wird teilweise „geschluckt“ und teilweise reflektiert



SOUND OFF ECOSUND® W

SOUND OFF ist ein Schallabsorber zur Montage an vertikalen Flächen. Die Vorderseite ist mit farbigem Filzstoff bezogen. Das Element ist rahmenlos, sodass das graue Kernmaterial als gestaltendes Element an den seitlichen Schnittkanten sichtbar ist (Kernmaterial weiß oder schwarz auf Anfrage). Der Haltebeschlag zur Montage an der Wand wird mitgeliefert, die notwendigen Schrauben und Dübel müssen separat, je nach Wandbeschaffenheit, bestellt werden. Zur Berechnung der Schallabsorption können folgende Werte zugrunde gelegt werden: Schallabsorptionsgrad 0,9, Lamellenstärke 50 mm.

SOUND OFF ECOSUND® W

Front mit Stoff laminiert, Vorderseite mit Klettverbindung, inkl. Wandbefestigungsplatten mit einem Schraubloch, PET grau, Durchmesser 800 mm

ekz.-Nr.	Varianten	EUR/Stück
A9515116-9036-0158	Stoffbezug hellgrau 60158 Hush	209,50
A9515116-9036-3058	Stoffbezug rot 63058 Hush	209,50
A9515116-9036-7046	Stoffbezug türkisblau 67046 Hush	209,50
A9515116-9036-8103	Stoffbezug grün 68103 Hush	209,50

SOUND OFF ECOSUND® W

Front mit Stoff laminiert, Vorderseite mit Klettverbindung, inkl. Wandbefestigungsplatten mit einem Schraubloch, PET grau, Durchmesser 1100 mm

ekz.-Nr.	Varianten	EUR/Stück
A9515117-9036-0158	Stoffbezug hellgrau 60158 Hush	265,80
A9515117-9036-3058	Stoffbezug rot 63058 Hush	265,80
A9515117-9036-7046	Stoffbezug türkisblau 67046 Hush	265,80
A9515117-9036-8103	Stoffbezug grün 68103 Hush	265,80

SOUND OFF ECOSUND® W

Front mit Stoff laminiert, Vorderseite mit Klettverbindung, inkl. Wandbefestigungsplatten mit einem Schraubloch, PET grau, Durchmesser 1400 mm

ekz.-Nr.	Varianten	EUR/Stück
A9515118-9036-0158	Stoffbezug hellgrau 60158 Hush	335,90
A9515118-9036-3058	Stoffbezug rot 63058 Hush	335,90
A9515118-9036-7046	Stoffbezug türkisblau 67046 Hush	335,90
A9515118-9036-8103	Stoffbezug grün 68103 Hush	335,90

SOUND OFF ECOSUND® W

Front mit Stoff laminiert, Vorderseite mit Klettverbindung, inkl. Wandbefestigungsplatten mit einem Schraubloch, PET grau, B 600 mm, T 600 mm

ekz.-Nr.	Varianten	EUR/Stück
A9515119-9036-0158	Stoffbezug hellgrau 60158 Hush	178,00
A9515119-9036-3058	Stoffbezug rot 63058 Hush	178,00
A9515119-9036-7046	Stoffbezug türkisblau 67046 Hush	178,00
A9515119-9036-8103	Stoffbezug grün 68103 Hush	178,00

SOUND OFF ECOSUND® W

Front mit Stoff laminiert, Vorderseite mit Klettverbindung, inkl. Wandbefestigungsplatten mit einem Schraubloch, PET grau, B 800 mm, T 800 mm

ekz.-Nr.	Varianten	EUR/Stück
A9515120-9036-0158	Stoffbezug hellgrau 60158 Hush	253,30
A9515120-9036-3058	Stoffbezug rot 63058 Hush	253,30
A9515120-9036-7046	Stoffbezug türkisblau 67046 Hush	253,30
A9515120-9036-8103	Stoffbezug grün 68103 Hush	253,30

SOUND OFF ECOSUND® W

Front mit Stoff laminiert, Vorderseite mit Klettverbindung, inkl. Wandbefestigungsplatten mit einem Schraubloch, PET grau, B 1000 mm, T 1000 mm

ekz.-Nr.	Varianten	EUR/Stück
A9515121-9036-0158	Stoffbezug hellgrau 60158 Hush	291,20
A9515121-9036-3058	Stoffbezug rot 63058 Hush	291,20
A9515121-9036-7046	Stoffbezug türkisblau 67046 Hush	291,20
A9515121-9036-8103	Stoffbezug grün 68103 Hush	291,20

SOUND OFF ECOSUND® W

Front mit Stoff laminiert, Vorderseite mit Klettverbindung, inkl. Wandbefestigungsplatten mit einem Schraubloch, PET grau, B 600 mm, T 800 mm

ekz.-Nr.	Varianten	EUR/Stück
A9515122-9036-0158	Stoffbezug hellgrau 60158 Hush	209,90
A9515122-9036-3058	Stoffbezug rot 63058 Hush	209,90
A9515122-9036-7046	Stoffbezug türkisblau 67046 Hush	209,90
A9515122-9036-8103	Stoffbezug grün 68103 Hush	209,90

SOUND OFF ECOSUND® W

Front mit Stoff laminiert, Vorderseite mit Klettverbindung, inkl. Wandbefestigungsplatten mit einem Schraubloch, PET grau, B 600 mm, T 1000 mm

ekz.-Nr.	Varianten	EUR/Stück
A9515123-9036-0158	Stoffbezug hellgrau 60158 Hush	231,00
A9515123-9036-3058	Stoffbezug rot 63058 Hush	231,00
A9515123-9036-7046	Stoffbezug türkisblau 67046 Hush	231,00
A9515123-9036-8103	Stoffbezug grün 68103 Hush	231,00

SOUND OFF ECOSUND® W

Front mit Stoff laminiert, Vorderseite mit Klettverbindung, inkl. Wandbefestigungsplatten mit einem Schraubloch, PET grau, B 600 mm, H 1200 mm

ekz.-Nr.	Varianten	EUR/Stück
A9515124-9036-0158	Stoffbezug hellgrau 60158 Hush	269,00
A9515124-9036-3058	Stoffbezug rot 63058 Hush	269,00
A9515124-9036-7046	Stoffbezug türkisblau 67046 Hush	269,00
A9515124-9036-8103	Stoffbezug grün 68103 Hush	269,00

SOUND OFF ECOSUND® W

Front mit Stoff laminiert, Vorderseite mit Klettverbindung, inkl. Wandbefestigungsplatten mit einem Schraubloch, PET grau, B 1000 mm, T 1200 mm

ekz.-Nr.	Varianten	EUR/Stück
A9515125-9036-0158	Stoffbezug hellgrau 60158 Hush	332,40
A9515125-9036-3058	Stoffbezug rot 63058 Hush	332,40
A9515125-9036-7046	Stoffbezug türkisblau 67046 Hush	332,40
A9515125-9036-8103	Stoffbezug grün 68103 Hush	332,40

Farbauswahl

Alle Abbildungen sind beispielhaft. Die Farbmuster zu den Artikeln finden Sie im Kapitel „Farbkarten“.



TELL US Akustik-Weltkarte



Sie verbindet den akustischen Mehrwert mit einer dekorativen Weltkarte. An den Schnittkanten der Kontinente ist das graue Kernmaterial sichtbar (Kernmaterial weiß oder schwarz auf Anfrage), Rahmenfarbe schwarz (andere Farben auf Anfrage). Die zur Montage notwendigen Schrauben und Dübel müssen separat, je nach Wandbeschaffenheit, bestellt werden. Zur Berechnung der Schallabsorption können folgende Werte zugrunde gelegt werden, Schallabsorptionsgrad 0,90, Materialstärke 55 mm, Oberfläche mit Stoff bezogen, umlaufend mit einem Rahmen eingefasst, rückseitig im Rahmen Schlitzbohrungen für 2 Schrauben, Metallrahmen schwarz, Kernmaterial ECOSUND® grau 03, Stoffbezug hellgrau 60158 Hush, B 1600 mm, H 1200 mm, T 50 mm

ekz.-Nr. **EUR/Stück**
A9515110-9036-0158 741,40



COLLAGE Akustik-Pinnwand

Eine Pinnwand mit praktischer Doppelfunktion: Zum einen verbessert der hohe Schallabsorptionsgrad die Raumakustik, zum anderen lässt sie sich als Pinnwand nutzen. Rahmenfarbe schwarz (andere Farben auf Anfrage). Die zur Montage notwendigen Schrauben und Dübel müssen separat, je nach Wandbeschaffenheit, bestellt werden. Zur Berechnung der Schallabsorption können folgende Werte zugrunde gelegt werden Schallabsorptionsgrad 0,90, Materialstärke 50 mm.

COLLAGE Akustik-Pinnwand



Oberfläche mit Stoff bezogen, umlaufend mit einem Rahmen eingefasst, rückseitig im Rahmen Schlitzbohrungen für 2 Schrauben, Metallrahmen schwarz, Kernmaterial ECOSUND® grau 03, Stoffbezug hellgrau 60158 Hush, B 600 mm, H 600 mm, T 50 mm

ekz.-Nr. **EUR/Stück**
A9515113-9036-0158 283,30

COLLAGE Akustik-Pinnwand



Oberfläche mit Stoff bezogen, umlaufend mit einem Rahmen eingefasst, rückseitig im Rahmen Schlitzbohrungen für 2 Schrauben, Metallrahmen schwarz, Kernmaterial ECOSUND® grau 03, Stoffbezug hellgrau 60158 Hush, B 1200 mm, H 900 mm, T 50 mm

ekz.-Nr. **EUR/Stück**
A9515114-9036-0158 343,80

COLLAGE Akustik-Pinnwand



Oberfläche mit Stoff bezogen, umlaufend mit einem Rahmen eingefasst, rückseitig im Rahmen Schlitzbohrungen für 2 Schrauben, Metallrahmen schwarz, Kernmaterial ECOSUND® grau 03, Stoffbezug hellgrau 60158 Hush, B 1600 mm, H 1200 mm, T 50 mm

ekz.-Nr. **EUR/Stück**
A9515115-9036-0158 463,30

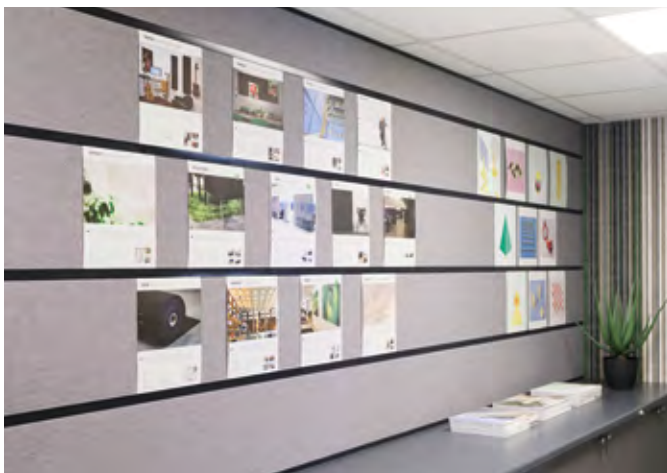

STORYBOARD Akustik-Pinnwand



STORYBOARD erweitert den praktischen Nutzen von COLLAGE um eine weitere Funktion. Horizontale Metallschienen ermöglichen die Präsentation von Bildern, Fotos oder Dokumenten, die nicht durch Reißzwecken oder Ähnliches beschädigt werden sollen. Die Vorderseite ist mit einem Filzstoff bezogen. Das graue Kernmaterial ist an den Schnittkanten sichtbar (Kernmaterial weiß oder schwarz auf Anfrage), Rahmenfarbe schwarz (andere Farben auf Anfrage). Die zur Montage notwendigen Schrauben und Dübel müssen separat, je nach Wandbeschaffenheit, bestellt werden. Zur Berechnung der Schallabsorption können folgende Werte zugrunde gelegt werden: Schallabsorptionsgrad 0,90, Materialstärke 55 mm, Oberfläche mit Stoff bezogen, umlaufend mit einem Rahmen eingefasst, rückseitig im Rahmen Schlitzbohrungen für 2 Schrauben, Metallrahmen schwarz, Kernmaterial ECOSUND® grau 03, Stoffbezug hellgrau 60158 Hush, B 1600 mm, H 1200 mm, T 50 mm

ekz.-Nr. **EUR/Stück**
A9515112-9036-0158 760,00



Wall

Soundleaves

Form trifft Funktion. Innovatives Design kann viel mehr, als nur gut aussehen: störende Geräusche und Nachhall reduzieren und für eine angenehme Raumakustik sorgen. Genau hierfür wurde Soundleaves entwickelt. Die vielseitig einsetzbaren Elemente bestehen aus hochwirksamem akustischem Material und haben im Inneren einen Akustikkern als Schallstopper. Ummantelt mit exklusiven Stoffen sind sie extrem wandlungsfähig und an jeden Raumstil anpassbar. Je nach Bedarf sind verschiedene Modelle individuell kombinierbar. Floor-Serie: Schafft in offenen Räumen ruhige Arbeitsplätze und trennt einzelne Büroeinheiten akustisch voneinander ab. Wall-Serie: Bietet die Lösung, wenn die Sprachverständlichkeit im Raum unzureichend ist.

Soundleaves Wall 01

Zur Wandbefestigung, 100 % Wolle, schwer entflammbar, haftet mittels starkem Magnet an einer an der Wand befestigten mattschwarzen Stahlplatte D 80 mm, B 570 mm, H 660 mm, T 59 mm

ekz.-Nr.	Varianten	EUR/Stück
A9515685-9025-0000	Stoffbezug warm white 60000 Europost 2 Gabriel	423,50
A9515685-9025-0051	Stoffbezug grey black 60051 Europost 2 Gabriel	423,50
A9515685-9025-1003	Stoffbezug warm grey 61003 Europost 2 Gabriel	423,50
A9515685-9025-8030	Stoffbezug irish green 68030 Europost 2 Gabriel	423,50
A9515685-9025-8035	Stoffbezug leaf green 68035 Europost 2 Gabriel	423,50
A9515685-9025-8126	Stoffbezug glime green 68126 Europost 2 Gabriel	423,50

Farbauswahl



Alle Abbildungen sind beispielhaft. Die Farbmuster zu den Artikeln finden Sie im Kapitel „Farbkarten“.



Floor

Soundleaves Floor 01

Zur Bodenaufstellung, 100 % Wolle, schwer entflammbar, Fuß aus mattschwarzem Stahl, 450 x 80 mm, B 1100 mm, H 1500 mm, T 110 mm

ekz.-Nr.	Varianten	EUR/Stück
A9515686-9025-0000	Stoffbezug warm white 60000 Europost 2 Gabriel	1552,50
A9515686-9025-0051	Stoffbezug grey black 60051 Europost 2 Gabriel	1552,50
A9515686-9025-1003	Stoffbezug warm grey 61003 Europost 2 Gabriel	1552,50
A9515686-9025-8030	Stoffbezug irish green 68030 Europost 2 Gabriel	1552,50
A9515686-9025-8035	Stoffbezug leaf green 68035 Europost 2 Gabriel	1552,50
A9515686-9025-8126	Stoffbezug glime green 68126 Europost 2 Gabriel	1552,50

Soundleaves Floor 02

Zur Bodenaufstellung, 100 % Wolle, schwer entflammbar, Fuß aus mattschwarzem Stahl, 450 x 80 mm, B 1100 mm, H 1800 mm, T 110 mm

ekz.-Nr.	Varianten	EUR/Stück
A9515687-9025-0000	Stoffbezug warm white 60000 Europost 2 Gabriel	1678,40
A9515687-9025-0051	Stoffbezug grey black 60051 Europost 2 Gabriel	1678,40
A9515687-9025-1003	Stoffbezug warm grey 61003 Europost 2 Gabriel	1678,40
A9515687-9025-8030	Stoffbezug irish green 68030 Europost 2 Gabriel	1678,40
A9515687-9025-8035	Stoffbezug leaf green 68035 Europost 2 Gabriel	1678,40
A9515687-9025-8126	Stoffbezug glime green 68126 Europost 2 Gabriel	1678,40



Trennwand SCREENIT A 30



Mit Stoff bezogen, pinnbar, ohne FüÙe, Holzrahmen gefüllt mit A-klassifiziertem, schallabsorbierendem Schaum, Stoffbezug rot 63058 Hush, B 800 mm, H 1200 mm, T 30 mm

ekz.-Nr. EUR/Stück
A9415165-9036-3058 274,80

Trennwand SCREENIT A 30



Mit Stoff bezogen, pinnbar, ohne FüÙe, Holzrahmen gefüllt mit A-klassifiziertem, schallabsorbierendem Schaum, Stoffbezug rot 63058 Hush, B 800 mm, H 1400 mm, T 30 mm

ekz.-Nr. EUR/Stück
A9415166-9036-3058 304,00

Trennwand SCREENIT A 30



Mit Stoff bezogen, pinnbar, ohne FüÙe, Holzrahmen gefüllt mit A-klassifiziertem, schallabsorbierendem Schaum, Stoffbezug rot 63058 Hush, B 800 mm, H 1600 mm, T 30 mm

ekz.-Nr. EUR/Stück
A9415167-9036-3058 332,70

Trennwand SCREENIT A 30



Mit Stoff bezogen, pinnbar, ohne FüÙe, Holzrahmen gefüllt mit A-klassifiziertem, schallabsorbierendem Schaum, Stoffbezug rot 63058 Hush, B 1000 mm, H 1200 mm, T 30 mm

ekz.-Nr. EUR/Stück
A9415168-9036-3058 347,30

Trennwand SCREENIT A 30



Mit Stoff bezogen, pinnbar, ohne FüÙe, Holzrahmen gefüllt mit A-klassifiziertem, schallabsorbierendem Schaum, Stoffbezug rot 63058 Hush, B 1000 mm, H 1400 mm, T 30 mm

ekz.-Nr. EUR/Stück
A9415169-9036-3058 376,20

Trennwand SCREENIT A 30



Mit Stoff bezogen, pinnbar, ohne FüÙe, Holzrahmen gefüllt mit A-klassifiziertem, schallabsorbierendem Schaum, Stoffbezug rot 63058 Hush, B 1000 mm, H 1600 mm, T 30 mm

ekz.-Nr. EUR/Stück
A9415170-9036-3058 390,80

Trennwand SCREENIT A 30

SCREENIT A 30 ist ein leichtes Stellwandsystem mit vielen Optionen: Jedes Element kann eigenständig mit Rollen oder FüÙen ausgestattet werden. Durch ihr geringes Gewicht lassen sich die Stellwände schnell von A nach B bringen. Sie bestehen aus einem umlaufenden Holzrahmen sowie einem Kern aus Klasse A zertifiziertem, schallabsorbierendem weichen Material. Sie werden mit speziellen Hussen aus akustisch wirksamem Stoff ummantelt. Dieser lässt den Schall in das Material eindringen, verhindert aber den Austritt. Je nach Aufstellung oder Einsatzort lassen sich die Elemente mit verschiedenen FüÙen ausstatten. Diese müssen für jede Wand separat dazu bestellt werden. Da die Stellwände teilweise an Möbel angrenzen, wird nur eine Seite als wirksame Absorptionsfläche angenommen: Schallabsorptionsgrad 0,65, Wandstärke 40 mm.

Trennwand SCREENIT A 30



Mit Stoff bezogen, pinnbar, ohne FüÙe, Holzrahmen gefüllt mit A-klassifiziertem, schallabsorbierendem Schaum, Stoffbezug rot 63058 Hush, B 1200 mm, H 1200 mm, T 30 mm

ekz.-Nr. EUR/Stück
A9415171-9036-3058 354,70

Trennwand SCREENIT A 30



Mit Stoff bezogen, pinnbar, ohne FüÙe, Holzrahmen gefüllt mit A-klassifiziertem, schallabsorbierendem Schaum, Stoffbezug rot 63058 Hush, B 1200 mm, H 1400 mm, T 30 mm

ekz.-Nr. EUR/Stück
A9415172-9036-3058 383,60

Trennwand SCREENIT A 30



Mit Stoff bezogen, pinnbar, ohne FüÙe, Holzrahmen gefüllt mit A-klassifiziertem, schallabsorbierendem Schaum, Stoffbezug rot 63058 Hush, B 1200 mm, H 1600 mm, T 30 mm

ekz.-Nr. EUR/Stück
A9415173-9036-3058 412,50

Trennwand SCREENIT A 30



Mit Stoff bezogen, pinnbar, ohne FüÙe, Holzrahmen gefüllt mit A-klassifiziertem, schallabsorbierendem Schaum, Stoffbezug rot 63058 Hush, B 1400 mm, H 1200 mm, T 30 mm

ekz.-Nr. EUR/Stück
A9415174-9036-3058 383,60

Trennwand SCREENIT A 30



Mit Stoff bezogen, pinnbar, ohne FüÙe, Holzrahmen gefüllt mit A-klassifiziertem, schallabsorbierendem Schaum, Stoffbezug rot 63058 Hush, B 1400 mm, H 1400 mm, T 30 mm

ekz.-Nr. EUR/Stück
A9415175-9036-3058 435,80

Trennwand SCREENIT A 30



Mit Stoff bezogen, pinnbar, ohne FüÙe, Holzrahmen gefüllt mit A-klassifiziertem, schallabsorbierendem Schaum, Stoffbezug rot 63058 Hush, B 1400 mm, H 1600 mm, T 30 mm

ekz.-Nr. EUR/Stück
A9415176-9036-3058 477,90

Trennwand SCREENIT A 30



Mit Stoff bezogen, pinnbar, ohne FüÙe, Holzrahmen gefüllt mit A-klassifiziertem, schallabsorbierendem Schaum, Stoffbezug rot 63058 Hush, B 1600 mm, H 1200 mm, T 30 mm

ekz.-Nr. EUR/Stück
A9415177-9036-3058 434,40

Trennwand SCREENIT A 30



Mit Stoff bezogen, pinnbar, ohne FüÙe, Holzrahmen gefüllt mit A-klassifiziertem, schallabsorbierendem Schaum, Stoffbezug rot 63058 Hush, B 1600 mm, H 1400 mm, T 30 mm

ekz.-Nr. EUR/Stück
A9415178-9036-3058 477,90

Trennwand SCREENIT A 30



Mit Stoff bezogen, pinnbar, ohne FüÙe, Holzrahmen gefüllt mit A-klassifiziertem, schallabsorbierendem Schaum, Stoffbezug rot 63058 Hush, B 1600 mm, H 1600 mm, T 30 mm

ekz.-Nr. EUR/Stück
A9415179-9036-3058 521,30



Verbindungsstück für Trennwand SCREENIT A 30 90-Grad-Winkel



Stahl 1,5 mm, silberfarben, B 150 mm, H 45 mm, T 150 mm

ekz.-Nr. EUR/Stück
A9515339 25,00



FüÙe für Trennwand SCREENIT A 30

4 Stück in einer Packung, schwarz

ekz.-Nr. A9415236 EUR/Stück 74,60



FüÙe mit Rollen für Trennwand SCREENIT A 30

4 Stück in einer Packung, Rollen feststellbar, schwarz

ekz.-Nr. A9415237 EUR/Stück 132,20

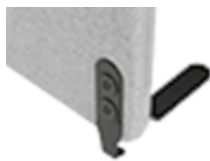

FüÙe für Trennwand SCREENIT A 30 Übereckstellung

3 Fußausleger lang und 1 Stützfuß kurz, schwarz

ekz.-Nr. A9415238 EUR/Stück 74,60



Trennwand Peep



Als Sichtschutz, Trennwand oder Deko-
element beweist das akustisch wirksame
und drehbare Standpaneel Flexibilität.
Die Stoffhussen lassen sich aufgrund des
umlaufenden Reißverschlusses bequem
wechseln. Zur Berechnung der Schall-
absorption können folgende Werte zugrunde
gelegt werden: Schallabsorptionsgrad 0,5,
Lamellenstärke 50 mm, Akustikfläche 1,3 m²/
Seite, gepolstertes drehbares Standpaneel
auf einer Bodenplatte, Stahlrohrrahmen, mit
Akustikfüllung, Bodenplatte alufarbig, Stoff-
bezug felsgrau EP4.016 Europost, B 600 mm,
H 1600 mm, T 300 mm

ekz.-Nr. A9515172-9041-4016 EUR/Stück 1084,00



Trennwand Viswall

Viswall bringt offene Raumgestaltung in
Einklang mit Privatsphäre. Der Raumteiler
besteht aus zwei frei drehbaren Lamellen, die
auf einer stabilen Bodenplatte verankert sind.
Je nach Wunsch erlauben die stoffbezogenen
Flügel durch ihre Drehbarkeit leichte Trans-
parenz, offenen Durchblick oder komplette
Abschirmung. Durch die spitz auslaufenden
Enden der Bodenplatten können die Module
aneinandergereiht werden oder in unterschied-
liche Richtungen weisen.

Trennwand Viswall



Gepolstert, ohne Akustikfüllung, drehbare
Lamellen, Bodenplatte weißaluminium,
Stoffbezug lila A65037 Atlantic, B 800 mm,
H 1650 mm, T 280 mm

ekz.-Nr. A9414784-9008-5037 EUR/Stück 847,40

Trennwand Viswall



Zur Berechnung der Schallabsorption können
folgende Werte zugrunde gelegt werden:
Schallabsorptionsgrad 0,45, Lamellenstärke
40 mm, Akustikfläche 1,3 m²/Seite, gepolstert,
mit Akustikfüllung, drehbare Lamellen,
Bodenplatte weißaluminium, Stoffbezug lila
A65037 Atlantic und Akustikvlies, B 800 mm,
H 1650 mm, T 280 mm

ekz.-Nr. A9414784-9040-5037 EUR/Stück 953,70



Trennwand gerade,
ekz.-Nr. A9415289



Trennwand U-förmig,
ekz.-Nr. A9415290



Trennwand Raum in Raum,
ekz.-Nr. A9415291

Trennwand-Kombinationen SCREENIT A 30

Trennwände lassen sich zur Abschirmung eines Arbeitstisches oder als Sichtschutz für Lese- oder Chillplätze nutzen. Dafür bieten wir auf Anfrage unterschiedliche Kombinationen an. Die einzelnen Stellwandelemente werden durch Reißverschlüsse miteinander verbunden und bilden mit den FüÙen eine stabile freistehende Einheit. Fragen Sie uns - wir helfen ihnen gerne weiter.

Farbauswahl



Alle Abbildungen sind beispielhaft. Die Farb-
muster zu den Artikeln finden Sie im Kapitel
„Farbkarten“.



FOLDIT

Im Design abgestimmt auf unsere Stellwände SCREENIT A 30, lässt sich mit dieser faltbaren Tischwand der persönliche Arbeitsbereich ohne viel Aufwand abgrenzen. Die Oberfläche wird im gleichen Material wie die SCREENIT-Wände gestaltet. Rücken sowie Seiten sind fest miteinander verbunden und werden lose auf den Tisch gestellt. Sie können nach Gebrauch weggeräumt oder einfach für andere Nutzer*innen stehen gelassen werden. Aufgrund ihrer geringen Größe verfügen diese Produkte über in ihrer Wirkung zu vernachlässigende Schallabsorptionseigenschaften. Wandstärke 20 mm, Gewicht bei Breite 940 mm = 3,5 kg, bei Breite 1140 mm = 4,5 kg, bei Breite 1440 mm = 5,5 kg.

Tischpaneel FOLDIT

Zusammenklappbar, mit Naht, MDF-Kern mit Stoff-Schaumstoff-Laminat bezogen, B 940 mm, H 410 mm, T 520 mm

ekz.-Nr.	Varianten	EUR/Stück
A9515130-9036-0158	Stoffbezug hellgrau 60158 Hush	193,80
A9515130-9036-3058	Stoffbezug rot 63058 Hush	193,80
A9515130-9036-7046	Stoffbezug türkisblau 67046 Hush	193,80
A9515130-9036-8103	Stoffbezug grün 68103 Hush	193,80

Tischpaneel FOLDIT

Zusammenklappbar, mit Naht, MDF-Kern mit Stoff-Schaumstoff-Laminat bezogen, B 1140 mm, H 410 mm, T 620 mm

ekz.-Nr.	Varianten	EUR/Stück
A9515131-9036-0158	Stoffbezug hellgrau 60158 Hush	231,30
A9515131-9036-3058	Stoffbezug rot 63058 Hush	231,30
A9515131-9036-7046	Stoffbezug türkisblau 67046 Hush	231,30
A9515131-9036-8103	Stoffbezug grün 68103 Hush	231,30

Tischpaneel FOLDIT

Zusammenklappbar, mit Naht, MDF-Kern mit Stoff-Schaumstoff-Laminat bezogen, B 1440 mm, H 410 mm, T 720 mm

ekz.-Nr.	Varianten	EUR/Stück
A9515132-9036-0158	Stoffbezug hellgrau 60158 Hush	279,70
A9515132-9036-3058	Stoffbezug rot 63058 Hush	279,70
A9515132-9036-7046	Stoffbezug türkisblau 67046 Hush	279,70
A9515132-9036-8103	Stoffbezug grün 68103 Hush	279,70

FOLDIT BASIC

Durch ihre Bauweise ist diese tragbare Schreibtisch-Trennwand leicht, einfach zu falten und zu verstauen. Aufgrund ihrer geringen Größe verfügt diese Trennwand über geringe, in ihrer Wirkung zu vernachlässigende Schallabsorptionseigenschaften. Gewicht bei Breite 500 mm = 0,9 kg, bei Breite 900 mm = 1,2 kg.

Tischpaneel FOLDIT BASIC

Zusammenklappbar, mit Naht, aus gepresstem Filz mit 100 % recycelten Polyesterfasern, Stärke 9 mm, B 500 mm, H 420 mm, T 400 mm

ekz.-Nr.	Varianten	EUR/Stück
A9515340-9047-0001	Stoffbezug dunkelgrau Filz	81,30
A9515340-9047-0002	Stoffbezug hellgrau Filz	81,30
A9515340-9047-0003	Stoffbezug rot Filz	81,30

Tischpaneel FOLDIT BASIC

Zusammenklappbar, mit Naht, aus gepresstem Filz mit 100 % recycelten Polyesterfasern, Stärke 9 mm, B 900 mm, H 420 mm, T 400 mm

ekz.-Nr.	Varianten	EUR/Stück
A9515341-9047-0001	Stoffbezug dunkelgrau Filz	88,10
A9515341-9047-0002	Stoffbezug hellgrau Filz	88,10
A9515341-9047-0003	Stoffbezug rot Filz	88,10

Verbinder für FOLDIT BASIC

Zum Aufhängen von FOLDIT BASIC an der Wand, Metall, weiß, Durchmesser 57 mm, B 148 mm

ekz.-Nr.	EUR/Stück
A9515342	14,30

Farbauswahl

Alle Abbildungen sind beispielhaft. Die Farbmuster zu den Artikeln finden Sie im Kapitel „Farbkarten“.



Mit Bedruckung auf Anfrage erhältlich

SOUND OFF ECOSUND® D

Das Pendant zur Wandgestaltung SOUND OFF ECOSUND® W ist in verschiedenen Formen und Größen erhältlich. Das Element hat keinen Rahmen, sodass das graue Trägermaterial als gestaltendes Element seitlich an den Schnittkanten sichtbar ist. Die Elemente werden mit Drahtaufhängung, Ösen und verstellbaren Haken geliefert. Die notwendigen Schrauben, Dübel o. Ä. müssen separat, je nach Deckenbeschaffenheit, dazu bestellt werden. Schallabsorptionsgrad 0,90, Materialstärke 50 mm.

SOUND OFF ECOSUND® D

ekz.-Nr.	Varianten	EUR/Stück
A9515142-9036-0158	Stoffbezug hellgrau 60158 Hush	209,80
A9515142-9036-3058	Stoffbezug rot 63058 Hush	209,80
A9515142-9036-7046	Stoffbezug türkisblau 67046 Hush	209,80
A9515142-9036-8103	Stoffbezug grün 68103 Hush	209,80

SOUND OFF ECOSUND® D

Unterseite mit Stoff laminiert, Seiten PET, inkl. höhenverstellbarer Edelstahlseile (L 2 m), Kernmaterial ECOSUND® grau 03, Durchmesser 1100 mm

ekz.-Nr.	Varianten	EUR/Stück
A9515143-9036-0158	Stoffbezug hellgrau 60158 Hush	265,80
A9515143-9036-3058	Stoffbezug rot 63058 Hush	265,80
A9515143-9036-7046	Stoffbezug türkisblau 67046 Hush	265,80
A9515143-9036-8103	Stoffbezug grün 68103 Hush	265,80



HANG OVER

Decken- und Wandabsorber in Wolkenform abseits aller geometrischer Strenge. Ein verspieltes und funktionales Element, das unter seinem Dach zum Entspannen einlädt. Die Elemente werden ohne Drahtaufhängung, Ösen und verstellbaren Haken geliefert. Materialstärke 50 mm.

HANG OVER Deckenbefestigung

Bestehend aus 1 Edelstahlseil (höhenverstellbar, L 2 m), 1 Systemschraube mit Öse, ohne Deckenhaken, Edelstahl

ekz.-Nr.	EUR/Stück
A9415226	16,20

SOUND OFF ECOSUND® D

Unterseite mit Stoff laminiert, Seiten PET, inkl. höhenverstellbarer Edelstahlseile (L 2 m), Kernmaterial ECOSUND® grau 03, Durchmesser 1400 mm

ekz.-Nr.	Varianten	EUR/Stück
A9515144-9036-0158	Stoffbezug hellgrau 60158 Hush	335,90
A9515144-9036-3058	Stoffbezug rot 63058 Hush	335,90
A9515144-9036-7046	Stoffbezug türkisblau 67046 Hush	335,90
A9515144-9036-8103	Stoffbezug grün 68103 Hush	335,90

SOUND OFF ECOSUND® D

Unterseite mit Stoff laminiert, Seiten PET, inkl. höhenverstellbarer Edelstahlseile (L 2 m), Kernmaterial ECOSUND® grau 03, B 600 mm, H 600 mm

ekz.-Nr.	Varianten	EUR/Stück
A9515145-9036-0158	Stoffbezug hellgrau 60158 Hush	178,00
A9515145-9036-3058	Stoffbezug rot 63058 Hush	178,00
A9515145-9036-7046	Stoffbezug türkisblau 67046 Hush	178,00
A9515145-9036-8103	Stoffbezug grün 68103 Hush	178,00

SOUND OFF ECOSUND® D

Unterseite mit Stoff laminiert, Seiten PET, inkl. höhenverstellbarer Edelstahlseile (L 2 m), Kernmaterial ECOSUND® grau 03, B 800 mm, H 800 mm

ekz.-Nr.	Varianten	EUR/Stück
A9515146-9036-0158	Stoffbezug hellgrau 60158 Hush	253,30
A9515146-9036-3058	Stoffbezug rot 63058 Hush	253,30
A9515146-9036-7046	Stoffbezug türkisblau 67046 Hush	253,30
A9515146-9036-8103	Stoffbezug grün 68103 Hush	253,30

SOUND OFF ECOSUND® D

Unterseite mit Stoff laminiert, Seiten PET, inkl. höhenverstellbarer Edelstahlseile (L 2 m), Kernmaterial ECOSUND® grau 03, B 1000 mm, H 1000 mm

ekz.-Nr.	Varianten	EUR/Stück
A9515147-9036-0158	Stoffbezug hellgrau 60158 Hush	291,20
A9515147-9036-3058	Stoffbezug rot 63058 Hush	291,20
A9515147-9036-7046	Stoffbezug türkisblau 67046 Hush	291,20
A9515147-9036-8103	Stoffbezug grün 68103 Hush	291,20

HANG OVER small

Mit Reißverschluss, mit schallabsorbierendem Material gefüllt und schaumstoffbeschichtetem Textil bezogen, B 598 mm, H 105 mm

ekz.-Nr.	Varianten	EUR/Stück
A9415224-9036-0158	Stoffbezug hellgrau 60158 Hush	163,10
A9415224-9036-3058	Stoffbezug rot 63058 Hush	163,10
A9415224-9036-7046	Stoffbezug türkisblau 67046 Hush	163,10
A9415224-9036-8103	Stoffbezug grün 68103 Hush	163,10

HANG OVER large

Mit Reißverschluss, mit schallabsorbierendem Material gefüllt und schaumstoffbeschichtetem Textil bezogen, B 810 mm, H 130 mm

ekz.-Nr.	Varianten	EUR/Stück
A9415225-9036-0158	Stoffbezug hellgrau 60158 Hush	227,60
A9415225-9036-3058	Stoffbezug rot 63058 Hush	227,60
A9415225-9036-7046	Stoffbezug türkisblau 67046 Hush	227,60
A9415225-9036-8103	Stoffbezug grün 68103 Hush	227,60



EFFEKT

Schallabsorber zur freien Abhängung unter der Decke oder als Raumteiler. EFFEKT wird in drei Standardhöhen gefertigt. Das Element ist rahmenlos, sodass das Trägermaterial als gestaltendes Element seitlich an den Schnittkanten sichtbar ist. Die Paneele werden über zwei Metallrahmen aus Runddraht unter die Decke montiert. Die notwendigen Schrauben, Dübel o. Ä. müssen separat, je nach Deckenbeschaffenheit, bestellt werden. Schallabsorptionsgrad 0,55, Materialstärke 50 mm.

Deckenabsorber EFFEKT



Fronten mit Stoff laminiert, Seiten PET, ohne Befestigungsmaterial, Kernmaterial ECOSUND® grau 03, B 1200 mm, H 300 mm, T 50 mm

ekz.-Nr.	Varianten	EUR/Stück
A9515152-9036-0158	Stoffbezug hellgrau 60158 Hush	98,10
A9515152-9036-3058	Stoffbezug rot 63058 Hush	98,10
A9515152-9036-7046	Stoffbezug türkisblau 67046 Hush	98,10
A9515152-9036-8103	Stoffbezug grün 68103 Hush	98,10

Deckenabsorber EFFEKT



Fronten mit Stoff laminiert, Seiten PET, ohne Befestigungsmaterial, Kernmaterial ECOSUND® grau 03, B 1200 mm, H 600 mm, T 50 mm

ekz.-Nr.	Varianten	EUR/Stück
A9515153-9036-0158	Stoffbezug hellgrau 60158 Hush	179,30
A9515153-9036-3058	Stoffbezug rot 63058 Hush	179,30
A9515153-9036-7046	Stoffbezug türkisblau 67046 Hush	179,30
A9515153-9036-8103	Stoffbezug grün 68103 Hush	179,30

Deckenabsorber EFFEKT



Fronten mit Stoff laminiert, Seiten PET, ohne Befestigungsmaterial, Kernmaterial ECOSUND® grau 03, B 1200 mm, H 900 mm, T 50 mm

ekz.-Nr.	Varianten	EUR/Stück
A9515154-9036-0158	Stoffbezug hellgrau 60158 Hush	270,60
A9515154-9036-3058	Stoffbezug rot 63058 Hush	270,60
A9515154-9036-7046	Stoffbezug türkisblau 67046 Hush	270,60
A9515154-9036-8103	Stoffbezug grün 68103 Hush	270,60

Aufhänge-Drahtgestell für EFFEKT 300



Für Höhe 300 mm, silberfarben
ekz.-Nr.

A9515155 EUR/Stück
29,20

Aufhänge-Drahtgestell für EFFEKT 600



Für Höhe 600 mm, silberfarben
ekz.-Nr.

A9515156 EUR/Stück
30,90

Aufhänge-Drahtgestell für EFFEKT 900



Für Höhe 900 mm, silberfarben
ekz.-Nr.

A9515157 EUR/Stück
34,20

Abstands-Drahtgestellhaken für EFFEKT 300



Für Höhe 300 mm, silberfarben
ekz.-Nr.

A9515158 EUR/Stück
17,80

Abstands-Drahtgestellhaken für EFFEKT 600



Für Höhe 600 mm, silberfarben
ekz.-Nr.

A9515159 EUR/Stück
22,30



THE HUT ROOF

Ein Dach über dem Kopf, das zwar keinen Regen abhält, dafür aber Schall, der von der Decke reflektiert wird. Es entsteht sozusagen ein Schirm für Geräusche. Der Einsatz ist in vielen Bereichen denkbar: über Arbeits- und Leseplätzen, über Verweilzonen oder auch über der Spielecke oder dem Makerspace. Genauso wie Schall abgehalten wird, wird umgekehrt Schall von unten absorbiert. THE HUT ROOF ist ein frei hängender Absorber zur Befestigung an der Decke. Er besteht aus zwei Wandscheiben, die durch Lederriemen dachförmig miteinander verbunden werden. Die Elemente werden ohne Beschläge, Ösen und verstellbaren Haken geliefert. Die zur Montage notwendigen Schrauben, Dübel und Haken müssen separat, je nach Deckenbeschaffenheit, bestellt werden. Schallabsorptionsgrad 0,65, Wandstärke 40 mm.

THE HUT ROOF



Mit Lederriemen verbunden, mit Stoff bezogen, pinnbar, Holzrahmen gefüllt mit A-klassifiziertem, schallabsorbierendem Schaum, B 1400 mm, H 1300 mm

ekz.-Nr.	Varianten	EUR/Stück
A9515135-9036-0158	Stoffbezug hellgrau 60158 Hush	1190,70
A9515135-9036-3058	Stoffbezug rot 63058 Hush	1190,70
A9515135-9036-7046	Stoffbezug türkisblau 67046 Hush	1190,70
A9515135-9036-8103	Stoffbezug grün 68103 Hush	1190,70

THE HUT ROOF



Mit Lederriemen verbunden, mit Stoff bezogen, pinnbar, Holzrahmen gefüllt mit A-klassifiziertem, schallabsorbierendem Schaum, Stoffbezug grün 68103 Hush, B 1600 mm, H 1300 mm

ekz.-Nr.	EUR/Stück
A9515136-9036-8103	1358,10



Das Möbelsystem Wave erhalten Sie auch mit akustisch wirksamen Materialien – Informationen hierzu finden Sie im Kapitel „Sitzmöbel, Tische und mehr“ ab Seite 156.



Farbauswahl



Alle Abbildungen sind beispielhaft. Die Farbmuster zu den Artikeln finden Sie im Kapitel „Farbkarten“.

Schallabsorberklasse

Alternativ zu den Schallabsorptionswerten (α -Werte) geben die Hersteller die Schallabsorptionsklasse für Ihre Produkte an. Das Klassifizierungssystem ist primär für breitbandige Geräusche gedacht. Die Schallabsorberklassen nach DIN EN ISO 11654 sind wie folgt hinterlegt.

Schallabsorptionsklasse	α -Werte
A	0,90; 0,95; 1,00
B	0,80; 0,85
C	0,60; 0,65; 0,70; 0,75
D	0,30; 0,35; 0,40; 0,45; 0,50; 0,55
E	0,15; 0,20; 0,25

Kernmaterial ECOSUND®

Zertifiziert nach ÖKO-TEX® Standard 100. Das ist ein weltweit einheitliches, unabhängiges Prüf- und Zertifizierungssystem für textile Roh-, Zwischen- und Endprodukte aller Verarbeitungsstufen sowie verwendeter Zubehörmaterialien. Quelle: oeko-tex.com

ECOSUND® enthält

- keinerlei Klebstoffe und gibt keine Absonderungen oder Gase ab
- keine Fasern, die Juckreiz, Hautausschlag oder Allergien hervorrufen

Zusammensetzung: 50 % PET neu und 50 % PET recycelt | **Feuerwiderstand:** Mit einem Bezug wie zum Beispiel Hush wird das Material mit Feuerwiderstand B1 eingestuft.

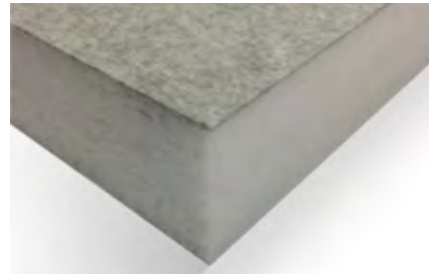

Schraubenset für Wandabsorber

Neben der Artikelnummer finden Sie, bezogen auf die jeweiligen Artikel, die benötigten Stückzahlen des Schraubensets.

Schraubenset für Stein- oder Sichtbetonwand

ekz.-Nr.	EUR/Stück
A9515173	0,40

Schraubenset für Rigips- oder Holzwände

ekz.-Nr.	EUR/Stück
A9515174	1,30

Schrauben-/Hakenset für Deckenabsorber

Neben der Artikelnummer finden Sie, bezogen auf die jeweiligen Artikel, die benötigten Stückzahlen des Schrauben-/Hakensets.

Schraubenset für Sichtbetondecke

ekz.-Nr.	EUR/Stück
A9515175	7,00

Schraubenset für Gipskartondecke

ekz.-Nr.	EUR/Stück
A9515177	7,70

Halter für abgehängte Decken mit Deckenschiene

ekz.-Nr.	EUR/Stück
A9515178	12,70

	SOUND OFF ECOSUND® W	TELL US Akustik-Weißkarte	COLLAGE Akustik-Pinnwand	STORYBOARD Akustik-Pinnwand
Sets	1	2	2	2
	⋮	⋮	⋮	⋮
Sets	1	2	2	1

	THE HUT	SOUND OFF ECOSUND® D	HANG OVER	EFFEKT
Sets	1	2	2	2
	⋮	⋮	⋮	⋮
Sets	1	2	2	2
	⋮	⋮	⋮	⋮
Sets	1	2	2	2

Jede Reise beginnt mit dem ersten Schritt

Für Sie haben wir kleine Makerspaces kompakt in einer Kiste zusammengestellt: unsere MakerBoxen. Die Inhalte wecken bei Ihren Nutzer*innen Neugierde, schaffen Interesse, kurbeln die Kreativität an und machen Lust auf mehr – ohne aufwendige Investitionen für Sie.

m

Machen lassen!

Ihre MakerBoxen sind für das eigenständige Experimentieren alleine oder in der Gruppe gedacht. So sind Erfolgserlebnisse garantiert!

Es ist alles drin, was man braucht, um an jedem geeigneten Platz in Ihrer Bibliothek einfach loszulegen. Dazu gehört auch Zubehör und Verbrauchsmaterial wie etwa Kabel, Batterien oder Papier.

Unser Tipp: Betrachten Sie die MakerBoxen wie „kreative Brettspiele“: Hinstellen und machen lassen.

a

Attraktiv + aktivierend

Verwandeln Sie Ihre Bibliothek in einen Makerspace, an dem man neue Technologien und handwerkliche Tätigkeiten ausprobieren kann. Dadurch schaffen Sie einen Erlebnisraum, der die unterschiedlichsten Menschen anspricht.

Unser Tipp: Veranstalten Sie zur Einführung „Makerdays“ oder denken Sie sich kleine Aktionen zu einzelnen Themen aus!

k

Kompakt + flexibel

Die ekz-MakerBoxen sind leicht und kompakt. Dadurch lassen sie sich praktisch überall in der Bibliothek ganz einfach präsentieren und einsetzen.

Unser Tipp: Stellen Sie doch immer wieder eine andere MakerBox an einem speziellen Ort vor – zusammen mit passenden Medien.

Weitere Anregungen für die Präsentation der MakerBoxen finden Sie auch in unseren Bibliothekswelten auf ekz.de/makerworld-by-ekz

r

Ressourcen sparen

Übergeben Sie Ihren Kund*innen die MakerBoxen – mehr müssen Sie nicht tun.

Die Boxen brauchen wenig Platz und können überall genutzt werden. Sie müssen weder Möbel umstellen noch neue Arbeitsplätze schaffen.

Unser Tipp: Mit unseren für Sie fertig gestalteten Displaytafeln machen Sie ohne Aufwand auf Ihre MakerBoxen aufmerksam: [Download beim Artikel im Shop](#)

e

Einsatzbereit

ekz-MakerBoxen sind gebrauchsfertige Mini-Makerspaces zu unterschiedlichen Themen. Jede Box enthält Anleitungen, damit man ohne Unterstützung einfach starten kann.

Unser Tipp: Bringen Sie die Menschen beim „Machen“ zusammen! Bei Fragen helfen sich die Menschen meist gegenseitig.

MakerBox Vol. 1 – Dash

Dash ist ein intelligenter Roboter für die Entdecker*innen (ab 5 Jahren) von morgen. Vollgepackt mit Sensoren reagiert er auf Stimmen, umfährt Hindernisse, tanzt, singt und agiert mit seiner Umgebung. Er ist ein kleines Wunder der Technik. Mit den kostenlosen Apps lässt sich Dash steuern und ihm allerlei Neues beibringen. Er wird komplett montiert geliefert und ist sofort startbereit – nur noch die Wunsch-App herunterladen. Nützliche Zusatzteile erweitern die Box zu einem in sich geschlossenen Angebot, bestehend aus einem Dash, Kegel, USB-Ladegerät und 1 Transportbox ekz.-Nr.

A8098305

EUR/Stück
279,90



MakerBox Vol. 15 – BeeBot Starter

Der BeeBot-Roboter ist ein kleiner gelb-schwarz-gestreifter Roboter. Er wird nicht mit Tablet oder Smartphone gesteuert, sondern ganz ohne zusätzliche Geräte direkt über Pfeiltasten am Roboter selbst. Da sich am BeeBot insgesamt nur sieben Tasten befinden, davon vier Pfeiltasten, ist die Steuerung schon bei der ersten Inbetriebnahme auch für die Jüngsten intuitiv und leicht verständlich. Mit dem enthaltenen Zubehör sind der Kreativität keine Grenzen gesetzt. Vom einfachen Farb-Parcours bis hin zur Bibliotheksrallye ist alles möglich, bestehend aus 1 BeeBot, transparenter Matte mit 4 x 4 Feldern, transparenter Matte mit 4 x 6 Taschen, Routenkarten, Holzbausteine, je 10 Farbkarten rot, blau, grün, gelb und 50 Farbkarten weiß, USB-Ladegerät, Stifteset farbig, Bedienungsanleitung laminiert, Displaytext, 1 Aufbewahrungsbox und 1 Transportbox ekz.-Nr.

A8098318

EUR/Stück
289,90



MakerBox Klassensatz – BeeBot Plus

Mit diesem Set aus 6 BeeBots können mehrere Kinder oder Gruppen gleichzeitig erste Erfahrungen mit dem Programmieren machen, bestehend aus BeeBot-Klassensatz, Bedienungsanleitung, Inhaltsangabe, Bestellblatt und Transportbox, B 600 mm, H 155 mm, T 400 mm ekz.-Nr.

A8098319

EUR/Stück
539,90



MakerBox Ergänzungsset Verkehrserziehung – BeeBot

Mit diesem Set lernt man spielerisch die Verkehrsregeln. Die Ergänzungssets sind für maximal zwei Roboter/Bots angelegt. Für den Einsatz in einer Klasse empfehlen wir, entweder mehrere gleiche oder inhaltlich verschiedene Sets anzuschaffen, bestehend aus Spielmatte Verkehrserziehung, Schilderset mit 18 Verkehrszeichen und Versandrohr, H 860 mm, T 100 mm

ekz.-Nr. EUR/Stück
A8098320 99,50



MakerBox Ergänzungsset Spaß und Spiel – BeeBot

Die Themenmatten ermöglichen unter anderem das Erlernen der Zahlen und Buchstaben, arbeiten aber auch mit Farben und Symbolen. Oder die Kinder können einfach den Piratenschatz mit dem BeeBot auf der Schatzkarte suchen. Die Ergänzungssets sind für maximal zwei Roboter/Bots angelegt. Für den Einsatz in einer Klasse empfehlen wir, entweder mehrere gleiche oder inhaltlich verschiedene Sets anzuschaffen, bestehend aus den Spielmatten Begriffe und Würfel, Bauernhof, Schatzinsel, Basic-Set (3 Matten), transparente Matte 4 x 4 Felder, 3 Softwürfel und Versandrohr, H 860 mm, T 100 mm

ekz.-Nr. EUR/Stück
A8098321 298,50



MakerBox Ergänzungsset Do it yourself – BeeBot

Passend zur Einzelbox, zum Klassensatz BeeBot Plus und zur MakerBox BeeBot Starter bieten wir wiederbeschreibbare Karten und spezielle Whiteboard-Filzstifte an. Damit haben Sie ein einfaches Arbeitsinstrument für individuell gestaltbare Einsteckkarten. Am Ende lassen sich die Beschriftungen einfach wegwischen, für hartnäckige Fälle liegt eine entsprechende Reinigungsflüssigkeit bei. Die Ergänzungssets sind für maximal zwei Roboter/Bots angelegt. Für den Einsatz in einer Klasse empfehlen wir, entweder mehrere gleiche oder inhaltlich verschiedene Sets anzuschaffen, bestehend aus laminierten weißen Schildern, Whiteboard-Marker 4-er-Set farbig, Reiniger-Set und Aufbewahrungsbox, B 200 mm, H 80 mm, T 200 mm

ekz.-Nr. EUR/Stück
A8098322 119,90



Ausführliche Informationen zu den ekz-MakerBoxen finden Sie in unseren Bibliothekswelten auf ekz.de/makerboxen

MakerBox Vol. 9 – Ozobot Bit +

Der Mini-Roboter „Ozobot Bit“ ist einer der kleinsten Spiel-Roboter der Welt: Kaum größer als ein Tischtennisball weckt er die Kreativität von Kindern ab acht Jahren und ermöglicht den spielerischen Einstieg ins Programmieren. Der Ozobot ist so einfach wie genial: Er folgt aufgemalten Linien, erkennt Farben sowie Muster und blinkt zur Bestätigung mit seinen bunten LEDs. Die Befehle können auf Papier, Folie oder einem digitalen Bildschirm gezeichnet werden. Sie zeigen dem elektronischen Winzling, was er tun soll. Der Mini-Roboter bewegt sich präzise, öffnet erste Türen zu den MINT-Fächern und bietet lehrreiche Spielmöglichkeiten – bis hin zum Wettstreit mit dem zweiten Ozobot, bestehend aus 2 Ozobot Bit+ Entry Kit (Ozobot Bit+, Mini-USB-Charger, Stifteset farbig, Aktivitätskarten für Einsteiger), 1 Mini-Kleberoller, 1 Stoppuhr, 1 USB-Ladegerät, 1 Aufbewahrungsbox und 1 Transportbox

ekz.-Nr.

EUR/Stück

A8098309

397,90



MakerBox Vol. 19 – Ozobot Evo

Evo erkennt Farbkombinationen, denen Bewegungen und Befehle zugeordnet sind. Der Roboter folgt gezeichneten Linien und Mustern. Viel Spaß macht eine App, die man kostenlos für iOS oder Android herunterlädt: Per Bluetooth steuert sie den kleinen Freund und lässt sich ohne Anmeldung nutzen. Mit der Registrierung hat man Zugang zu weiteren Inhalten: Geräusche, Wörter, Farben und Zahlen. Zwar gibt es die App nur auf Englisch, aber das intuitive Menü gleicht dies aus. Je höher der Schwierigkeitsgrad, umso mehr Möglichkeiten kommen dazu. Evo lässt sich gut mit einem Tablet programmieren – auch ohne Kenntnisse in Programmiersprachen. Einfach das selbst geschriebene Programm auf den Roboter laden und los geht's, bestehend aus 2 Ozobot Entry Kits (Ozobot Evo, Mini-USB-Charger, Stifteset farbig, Aktivitätskarten für Einsteiger und Aufbewahrungstasche), 1 Mini-Kleberoller, 1 Stoppuhr, 1 USB-Ladegerät, 1 Aufbewahrungsbox und 1 Transportbox

ekz.-Nr.

EUR/Stück

A8098329

755,30



Die Makerboxen Ozobot Bit+ und Ozobot Evo sind auch als Klassensätze erhältlich. Diese finden Sie auf ekz.de/makerboxen oder sprechen Sie uns an: Team Service und Vertrieb Bibliotheksausstattung, Telefon +49 7121 144-420, bibliotheksausstattung@ekz.de

MakerBox Vol. 11 – Sphero BOLT

Eine Kugel, die auf Kommando läuft, springt, die Richtung wechselt und wasserdicht ist. Sie kann programmiert oder als Joystick verwendet werden. BOLT ist ein programmierbarer Roboter in Kugeloform. Eine App mit einer intuitiven, bildhaften Programmsprache setzt der Kreativität keine Grenzen. Möglich sind für BOLT auch Luftsprünge oder ein Tauchgang. Eine Dockingstation zum Aufladen von BOLT sowie weitere nützliche Zusatzteile sind ebenfalls in der Box enthalten, bestehend aus Sphero BOLT, Chariot, Cover und Jump Ramp, USB-Ladegerät und Transportbox ekz.-Nr.

A8098310 EUR/Stück
299,50



MakerBox Vol. 7 – 3D-Stift

3D-Stifte gelten als kleine Brüder der 3D-Drucker. Durch die handliche Form kann mit ihnen vielseitig gearbeitet und vor allem in 3D gezeichnet, geschrieben und gedruckt werden. Das bedeutet, dass bei der Düse, Filament extrudiert wird. Dieses erhärtet in Sekunden. Die von der ekz angebotenen 3D-Stifte arbeiten mit PLA-Filament. Polyacetid (PLA) schmilzt bereits bei etwa 180 °C, sodass nicht mit ganz so hohen Temperaturen gearbeitet werden muss. Außerdem ist dieses Material biologisch besser abbaubar. Das Besondere an 3D-Stiften ist jedoch, dass man damit nicht nur auf Papier oder auf anderen glatten Oberflächen schreiben oder drucken kann. Auch das dreidimensionale Gestalten – sozusagen in der Luft – ist möglich. Durch das rasche Erhärten des Filaments steht dieser unkonventionellen Weise des Gestaltens nichts im Weg, bestehend aus 3D-Stift mit LCD-Display, Transportbox, PLA-Filament Regenbogen, Reinigungsfilament, Ersatzdüse, Silikonmatte transparent, Fingerschutz, USB-Powerbank und 1 Aufbewahrungsbox

ekz.-Nr. EUR/Stück
A8098304 249,90



MakerBox Vol. 18 – Marbotic

Kinder entdecken spielerisch Buchstaben und Zahlen – mit altersgerechten Apps, bei denen ein plastisches Holzobjekt sensorisch dazwischen geschaltet ist, das entsprechende Aktionen auf dem Tablet auslöst. Passend zu den Holzsets bietet Marbotic sechs verschiedene Apps mit Lernspielen zum Buchstabieren, Lesen und Rechnen an. Innerhalb dieser Apps löst das Kind Aufgaben. Durch fantasievolle Animationen erfährt es ein unmittelbares Feedback und erlebt altersgerechten Spielspaß mit Lerneffekt, bestehend aus Marbotic-Buchstabenset und -Zahlenset, Reinigungstüchern, laminierte Bedienungsanleitung, Displaytext, 2 Aufbewahrungsboxen und 1 Transportbox

ekz.-Nr. EUR/Stück
A8098327 134,50



Ausführliche Informationen zu den ekz-MakerBoxen finden Sie in unseren Bibliothekswelten auf ekz.de/makerboxen

MakerBox Vol. 5 – Easy Elektro Start

Von einfachen Stromkreisen mit Batterie, Schalter und Lämpchen bis hin zur Alarmanlage mit Reed-Schalter führt der Experimentierkasten in die Elektrotechnik ein und ermöglicht auch Ungeübten den Einstieg in diese faszinierende Welt. In den 60 Experimenten lernen junge Forscher*innen die Grundlagen der Elektrotechnik kennen. Die einfache Druckknopf-technik der Easy-Bausteine ermöglicht ganz ohne Vorkenntnisse den Bau aller Versuche. Mit dem Messwerk können die elektrische Spannung und der Strom in der Schaltung gemessen werden. Das komplett farbig illustrierte Anleitungsheft führt durch alle Experimente – von einfachen Grundsaltungen bis hin zur Alarmanlage mit Relais und Reed-Schalter, bestehend aus dem Inhalt Kosmos-Kasten Easy Elektro Start, Batterien mit Box, Metallteile-Set, Stoffreste, Kartoneinlage DIN A4, Kunststoffteile, Holzbrett, 3 Aufbewahrungsboxen und 1 Transportbox

ekz.-Nr.

EUR/Stück

A8098302

199,90



8+



MakerBox Vol. 6 – Elektro & Co

Stromkreise, Leitfähigkeit, Elektromagnetismus verstehen und ausprobieren – dieser Experimentierkasten macht das gefahrlos möglich. Kindgerechtes Material und eine Anleitung für 60 Experimente lassen schon Achtjährige zum Thema Elektrizität forschen. Die Versuche reichen vom einfachen Stromkreis mit Lämpchen bis zum Aufbau einer Alarm- oder Ampelanlage. Diese und andere Möglichkeiten beschreibt und illustriert die Anleitung ausführlich. Außerdem vermittelt sie fundiertes Basiswissen und macht Lust auf mehr, bestehend aus dem Inhalt Kosmos-Kasten Elektro & Co, Transportbox, Batterien mit Box, Bleistift, Lineal, Schere für Papier, Cutter-Messer, Kompass, Aluminiumfolie und 2 Aufbewahrungsboxen

ekz.-Nr.

EUR/Stück

A8098303

144,40



8+



Ausführliche Informationen zu den ekz-MakerBoxen finden Sie in unseren Bibliothekswelten auf ekz.de/makerboxen

MakerBox Vol. 14 – Windenergie

Diese Box sensibilisiert junge Menschen für regenerative Energiequellen. Ein erster Schritt dazu ist die Windenergie. Ein über 90 Zentimeter hohes Windkraftwerk erzeugt über einen Generator elektrischen Strom und speichert ihn in einem Akku. Das realistische Modell ist schnell zusammengebaut. Jetzt geht es an die Optimierung: Wie stelle ich die Rotorblätter ein? Wie finde ich den optimalen Standort? Auch die Entstehung von Wind und seine Nutzung werden in der umfangreichen Anleitung erläutert. Clevere Nachwuchsforscher*innen betreiben mit dem selbst erzeugten Strom ein Fahrzeug. Mit einfachen Handgriffen verwandelt sich die Gondel des Windrads in ein Auto. So gehen erneuerbare Energien und Elektromobilität Hand in Hand, bestehend aus Kosmos-Kasten Wind-Rad, Reisefön, Beaufortskala laminiert, Kompass, Stoppuhr, 1 Akku mit Box, Schreibblock und Kugelschreiber, Buch "Licht aus", 2 Aufbewahrungsboxen und 1 Transportbox

ekz.-Nr. EUR/Stück
 A8098313 152,70



MakerBox Vol. 8 – Bastelbox

Schneiden, formen, kleben, basteln – hier erhalten Kreativität und Fantasie eine ganz eigene Plattform. Alles lässt sich ausprobieren, den Gedanken sind keine Grenzen gesetzt. Erste Ideen können provisorisch nachgebildet werden, denn alles ist machbar, vorstellbar und auf die eine oder andere Art auch immer darstellbar. Mit der Bastelbox haben wir für Sie eine Grundausstattung an Werkzeug und Schneideschutz zusammengestellt, mit der Ihre Nutzer*innen gleich loslegen können, bestehend aus Bastelmesserset, Schneidematte A4, Schneidelineal 300mm, Schere für Papier, Vielzweckklebestift, Bleistift, Mini-Abroller mit Klebeband, Tonpapier, Aufbewahrungsbox und Transportbox

ekz.-Nr. EUR/Stück
 A8098306 95,90



MakerBox Vol. 12 – Gardening

Großstadtkinder erleben Natur oft nur noch in Parks oder auf Spielplätzen. Hier können sie nichts selbst pflanzen, entscheidend für ihre Entwicklung ist aber gerade diese Erfahrung. Die MakerBox Gardening bringt jungen Menschen das Wachsen und Gedeihen von Pflanzen nahe: Denn für Kinder und Jugendliche ist es wichtig, eigene Pflanzensamen zu setzen, zu gießen und beim Wachsen zu begleiten. Neben einem Gewächshaus enthält die Box entsprechendes Werkzeug und möglichst wenig schmutzende Elemente. Damit die Pflänzchen sicher nach Hause transportiert werden, dürfen Tragetaschen und Behälter nicht fehlen. Der Vorteil für Ihre Bibliothek: Fast alles ist kompostierbar oder recyclingfähig, bestehend aus Gewächshaus, je 5 Saatbeutel von Basilikum, Oregano, Schnittlauch, Petersilie, Tymian und Dill, 2 Pikierstäbe, 6 manuelle Säegeräte, Etikettenset mit Stift, 26 Anzuchtöpfe, 5 Pop-up-Boxen Anzucht-Erde, Gießkanne, 30 Druckverschlussbeutel, Schaufel-Set, 2 Kinderschürzen, Einmal-Handschuhe für Kinder, Pflanzunterlage, Messbecher, Buch "Der kleine Stadtgärtner", 2 Aufbewahrungsboxen und 1 Transportbox

ekz.-Nr. EUR/Stück
 A8098311 189,90



* Diese Box ist geeignet für Kinder ab 5 Jahren – allerdings bis zum Alter von 10 Jahren empfehlen wir die Begleitung durch einen Erwachsenen

Werbung

Zeigen Sie, was Sie haben – werben Sie für Ihre MakerWorld! Mit unserem Banner weisen Sie Ihre Gäste sofort auf dieses Angebot hin. Alle Varianten lassen sich blitzschnell aufstellen oder installieren.



Rollup Makerspace

Rollup-System aus silberfarbenem Aluminium mit einseitig bedrucktem Banner (nicht austauschbar) und Transporttasche, B 850 mm, H 2060 mm

ekz.-Nr.	EUR/Stück
A8098034	95,90



Banner Makerspace

Weiß, einseitig farbig bedruckt, 210g/qm Dekostoff, B 497 mm, H 1734 mm

ekz.-Nr.	EUR/Stück
A8098033	58,30



Befestigungsset für Bannerblock

Bestehend aus Excenter, Befestigungsglasche, Vierkantmutter M4, Flachrundschaube M8x40, Linsenschraube M4x8, passend für ekz-Regalsysteme R.1, R.2, R.3, R.7, DIO

ekz.-Nr.	EUR/Stück
A8081981	19,00



Klemmprofil für Banner (Bannerblock)

Zweiteilig mit Endkappen und Schrauben, inkl. 2 Augenschrauben und 2 Schraubenmutter für die Abhängung, Aluminium silbereloxiert, B 500 mm

ekz.-Nr.	EUR/Stück
A8092816	27,90

Befestigungsset für Bannerblock

Bestehend aus Excenter, Befestigungsglasche, Vierkantmutter M4, Flachrundschaube M8x40, Linsenschraube M4x8, passend für ekz-Regalsysteme R.4, R.6, XII

ekz.-Nr.	EUR/Stück
A8081992	19,00

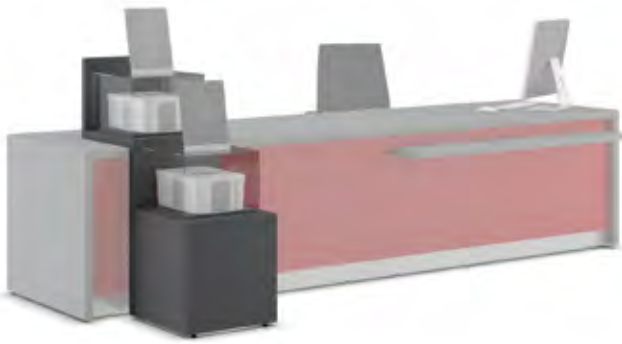

Die Abbildung zeigt das Möbel mit Höhe 1000 mm in Kombination mit einer Sitz-/Einzeltheke

Stufenvitrine

Leicht, mobil und trotzdem standsicher: Die außergewöhnliche Anordnung der Vitrinenkörper macht dieses Möbel und damit seine Inhalte zum Blickfang an Ihrer Theke. Zum Entnehmen der MakerBox oder eines anderen Exponates wird die komplette Abdeckung angehoben – diese greift in eine Nut, sodass ein sicherer Halt gegen unbeabsichtigtes Verschieben gewährleistet ist. Ein Schloss ist optional erhältlich. Pro Ebene steht eine Ausstellungsfläche mit Breite 365 mm, Höhe 330 mm, Tiefe 400 mm zur Verfügung.

Stufenvitrine



Treppenkörper, mit Abdeckung aus Acrylglas, Holz-Kunststoff-Kombination, für Tisch-/Thekenhöhe 740 mm, B 450 mm, H 1150 mm, T 938 mm

ekz.-Nr.	Pk 1
A9502081	1708,60

Stufenvitrine



Treppenkörper, mit Abdeckung aus Acrylglas, Holz-Kunststoff-Kombination, für Tisch-/Thekenhöhe 1000 mm, B 450 mm, H 1410 mm, T 938 mm

ekz.-Nr.	Pk 1
A9502082	1823,80

Präsentationsmöbel Vitrine

Passend zu unserem Thekensystem BuchBar, bietet dieses Möbel auf jeder Ebene mit einer Ausstellungsfläche (Breite 365 mm, Höhe 330 mm, Tiefe 720/550 mm) Platz für MakerBoxen oder diverse Objekte. Die Vitrinen sind nach hinten offen, sodass die Exponate jederzeit durch die Bibliothek entnommen werden können.

Präsentationsmöbel Vitrine



Treppenkörper mit Seitenwänden, mit Abdeckung aus Acrylglas, Holz-Kunststoff-Kombination, B 456 mm, T 800 mm

ekz.-Nr.	Varianten	Pk 1
A9502085	H 740 mm	925,60
A9502086	H 1000 mm	1117,90

Präsentationsmöbel Vitrine



Treppenkörper mit Seitenwänden, mit Abdeckung aus Acrylglas, Holz-Kunststoff-Kombination, B 912 mm, T 800 mm

ekz.-Nr.	Varianten	Pk 1
A9502087	H 740 mm	1433,70
A9502088	H 1000 mm	1702,90



Tischvitrine

Die Vitrine wird inkl. Grundplatte aus klarem Acrylglas gefertigt und passt sich so optisch jedem Möbel an. Sie ist für Tische mit Breite 800 mm und Tiefe 800 mm oder auf Thekenelementen mit Breite größer 800 mm und Tiefe 800 mm geeignet. Abschließbare Türen verhindern den unerwünschten Zugriff. Eine Anti-Rutschbeschichtung sorgt für sicheren Stand. In vier voneinander getrennten Segmenten jeweils mit einer Ausstellungsfläche mit Breite 280 mm, Höhe 360 mm, Tiefe 477 mm lässt sich jeweils ein Objekt präsentieren. Ausführungen und Preise auf Anfrage.

Farbauswahl



Alle Abbildungen sind beispielhaft. Die Farbmuster zu den Artikeln finden Sie im Kapitel „Farbkarten“. Bitte beachten Sie dort bei Ihrer Bestellung von Artikeln mit der Preisangabe Pk 1/Pk 2 die Bestellhinweise.



Abbildung zeigt
Möbel mit Fachböden
Breite 400 mm

Regalfüller Wechselspiel

Die beidseitige Zugänglichkeit und wechselseitige Anordnung prädestiniert dieses Möbel zur Nutzung in einer Doppelregalachse. Mit seinem dekorativen Rahmen hebt sich der Regalfüller wohltuend aus jeder Regalachse hervor und wird so zu einem neuen Highlight. Die Fächer bieten mit Breite 400 mm, Höhe 365 mm und Tiefe 480 mm Raum für das eine oder andere ausgefallene Medium oder für manch wertvolles Objekt.

Regalfüller Wechselspiel



Korpus mit Einzelfächern, fest verleimt, mit Acrylglastüren klar, mit Sicherheitszylinderschloss, mit U-förmiger Umhausung für Regaltiefe 525 mm, Holz-Kunststoff-Kombination, 2 x 3 Fächer, B 951 mm, H 1534 mm, T 525 mm

ekz.-Nr. **Pk 1**
A9502031 2400,60

Regalfüller Wechselspiel



Korpus mit Einzelfächern, fest verleimt, mit Acrylglastüren klar, mit Sicherheitszylinderschloss, mit U-förmiger Umhausung für Regaltiefe 525 mm, Holz-Kunststoff-Kombination, 2 x 4 Fächer, B 951 mm, H 1790 mm, T 525 mm

ekz.-Nr. **Pk 1**
A9502032 2911,70

Regalfüller Wechselspiel



Korpus mit Einzelfächern, fest verleimt, mit Acrylglastüren klar, mit Sicherheitszylinderschloss, mit U-förmiger Umhausung für Regaltiefe 525 mm, Holz-Kunststoff-Kombination, 2 x 4 Fächer, B 951 mm, H 2078 mm, T 525 mm

ekz.-Nr. **Pk 1**
A9502033 2911,70

Das Möbel wird nicht mit dem Regal verbunden, sondern ist selbststehend. So kann es auch als freistehender Präsenter genutzt werden. Dies gilt auch für Regalfüller Anblick.



Regalfüller Anblick

Mit der beidseitigen Anordnung von frei ausragenden Fachböden eignet sich dieses Möbel zur Nutzung in einer Doppelregalachse. Mit seinem dekorativen Rahmen hebt sich der Regalfüller wohltuend hervor und wird so zu einem neuen Highlight. Weiter bieten fest installierte Halter bei Fachbodenbreite 400 mm sowie frei aufstellbare Displays bei Fachbodenbreite 720 mm die Möglichkeit zur Ergänzung von Display-/Informationstexten.

Regalfüller Anblick



Präsentationswand mit U-förmiger Umhausung für Regaltiefe 525 mm, mit Folientaschen DIN A4, Anzahl wie Fachböden, Holz, 6 Fachböden kurz 480 mm, B 951 mm, H 1534 mm, T 525 mm

ekz.-Nr. **Pk 1**
A9502041 2182,50

Regalfüller Anblick



Präsentationswand mit U-förmiger Umhausung für Regaltiefe 525 mm, mit Folientaschen DIN A4, Anzahl wie Fachböden, Holz, 8 Fachböden kurz 480 mm, B 951 mm, H 1790 mm, T 525 mm

ekz.-Nr. **Pk 1**
A9502042 2663,20

Regalfüller Anblick



Präsentationswand mit U-förmiger Umhausung für Regaltiefe 525 mm, mit Folientaschen DIN A4, Anzahl wie Fachböden, Holz, 10 Fachböden kurz 480 mm, B 951 mm, H 2078 mm, T 525 mm

ekz.-Nr. **Pk 1**
A9502043 3123,50

Regalfüller Anblick



Präsentationswand mit U-förmiger Umhausung für Regaltiefe 525 mm, mit Display-Tischaufteller DIN A4, Anzahl wie Fachböden, Holz, 6 Fachböden lang 720 mm, B 951 mm, H 1534 mm, T 525 mm

ekz.-Nr. **Pk 1**
A9502044 2484,60

Regalfüller Anblick



Präsentationswand mit U-förmiger Umhausung für Regaltiefe 525 mm, mit Display-Tischaufteller DIN A4, Anzahl wie Fachböden, Holz, 8 Fachböden kurz 480 mm, B 951 mm, H 1790 mm, T 525 mm

ekz.-Nr. **Pk 1**
A9502045 3066,00

Regalfüller Anblick



Präsentationswand mit U-förmiger Umhausung für Regaltiefe 525 mm, mit Display-Tischaufteller DIN A4, Anzahl wie Fachböden, Holz, 10 Fachböden lang 720 mm, B 951 mm, H 2078 mm, T 525 mm

ekz.-Nr. **Pk 1**
A9502046 3627,00



Abbildung zeigt 2 Wände zur Wandmontage mit jeweils Tablarbreite 400 mm



Abbildung zeigt eine Wand mit Tablarbreite 400 mm, zur Montage zwischen zwei Regalen

Display Anblick

An einer Wand aus Holzwerkstoff werden auf frei auskragenden Tablarflächen einzelne MakerBoxen oder Medien offen präsentiert. Das System kann an die Wand montiert werden. Im Regal ist auch statt Fachböden ein Einsatz als Mittelwand (Doppelregal) oder als Rückwand (Wandregal) möglich. Fest installierte Halter bei Fachbodenbreite 400 mm sowie frei aufstellbare Displays bei Fachbodenbreite 720 mm bieten die Möglichkeit zur Ergänzung von Display-/Informationstexten.

Display Anblick – Wandmontage



Präsentationswand, mit Folientaschen DIN A4, Anzahl wie Fachböden, Holz, 3 Fachböden kurz 480 mm, B 875 mm, H 1436 mm, T 279 mm
ekz.-Nr. Pk 1
A9502051 951,90

Display Anblick – Wandmontage



Präsentationswand, mit Folientaschen DIN A4, Anzahl wie Fachböden, Holz, 4 Fachböden kurz 480 mm, B 875 mm, H 1692 mm, T 279 mm
ekz.-Nr. Pk 1
A9502052 1192,20

Display Anblick – Wandmontage



Präsentationswand, mit Folientaschen DIN A4, Anzahl wie Fachböden, Holz, 5 Fachböden kurz 480 mm, B 875 mm, H 1980 mm, T 279 mm
ekz.-Nr. Pk 1
A9502053 1471,00

Display Anblick – Wandmontage



Präsentationswand, mit Display-Tischauflsteller DIN A4, Anzahl wie Fachböden, Holz, 3 Fachböden lang 720 mm, B 875 mm, H 1436 mm, T 279 mm
ekz.-Nr. Pk 1
A9502054 1103,00

Display Anblick – Wandmontage



Präsentationswand, mit Display-Tischauflsteller DIN A4, Anzahl wie Fachböden, Holz, 4 Fachböden lang 720 mm, B 875 mm, H 1692 mm, T 279 mm
ekz.-Nr. Pk 1
A9502055 1336,00

Display Anblick – Wandmontage



Präsentationswand, mit Display-Tischauflsteller DIN A4, Anzahl wie Fachböden, Holz, 5 Fachböden lang 720 mm, B 875 mm, H 1980 mm, T 279 mm
ekz.-Nr. Pk 1
A9502056 1569,10

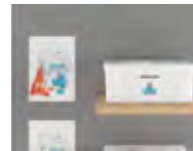

Zur Präsentation etwa Ihrer MakerBox stehen zwei Fachbodenbreiten zur Verfügung

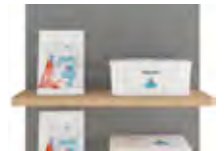

Display Anblick – Regalmittelwand



Präsentationswand, mit Folientaschen DIN A4, Anzahl wie Fachböden, Holz, 6 Fachböden kurz 480 mm, B 875 mm, H 1436 mm
ekz.-Nr. Pk 1
A9502061 1557,60

Display Anblick – Regalmittelwand



Präsentationswand, mit Folientaschen DIN A4, Anzahl wie Fachböden, Holz, 8 Fachböden kurz 480 mm, B 875 mm, H 1692 mm
ekz.-Nr. Pk 1
A9502062 1999,90

Display Anblick – Regalmittelwand



Präsentationswand, mit Folientaschen DIN A4, Anzahl wie Fachböden, Holz, 10 Fachböden kurz 480 mm, B 875 mm, H 1980 mm
ekz.-Nr. Pk 1
A9502063 2460,20

Display Anblick – Regalmittelwand



Präsentationswand, mit Display-Tischauflsteller DIN A4, Anzahl wie Fachböden, Holz, 6 Fachböden lang 720 mm, B 875 mm, H 1436 mm
ekz.-Nr. Pk 1
A9502064 1859,70

Display Anblick – Regalmittelwand



Präsentationswand, mit Display-Tischauflsteller DIN A4, Anzahl wie Fachböden, Holz, 8 Fachböden lang 720 mm, B 875 mm, H 1980 mm
ekz.-Nr. Pk 1
A9502065 2402,70

Display Anblick – Regalmittelwand



Präsentationswand, mit Display-Tischauflsteller DIN A4, Anzahl wie Fachböden, Holz, 10 Fachböden lang 720 mm, B 874 mm, H 1980 mm
ekz.-Nr. Pk 1
A9502066 2963,70

Farbauswahl



Alle Abbildungen sind beispielhaft. Die Farbmuster zu den Artikeln finden Sie im Kapitel „Farbkarten“. Bitte beachten Sie dort bei Ihrer Bestellung von Artikeln mit der Preisangabe Pk 1/Pk 2 die Bestellhinweise.



Schranksatz Einblick

Erweitern Sie die Funktionen Ihres Medienwandschranks und schaffen Sie mit diesem Präsentationsmöbel Platz für kleine, aber feine Exponate oder MakerBoxen, die Sie vor unkontrolliertem Zugriff schützen wollen. Oder nutzen Sie das Möbel einfach als kleinen Taschenschrank, denn Pate stand hier der Taschenschrank XL mit Acrylglastüren. Standardmäßig gibt es den Schrank mit Schließzylindern. Andere Varianten wie Münzschließer oder Codeschloss sind auf Anfrage möglich. Der Schrank ist zur Kombination mit Medienwandschränken vorbereitet und hat keinen Sockel.

Schranksatz Einblick



Korpus mit Einzelfächern, fest verleimt, mit Acrylglastüren klar, mit Sicherheitszylinderschloss, zur Montage auf Medienwandschrank, Holz-Kunststoff-Kombination, 2 x 2 Fächer, B 874 mm, H 787 mm, T 440 mm
ekz.-Nr. Pk 1

A9502001 1092,60

Schranksatz Einblick



Korpus mit Einzelfächern, fest verleimt, mit Acrylglastüren klar, mit Sicherheitszylinderschloss, zur Montage auf Medienwandschrank, Holz-Kunststoff-Kombination, 2 x 3 Fächer, B 874 mm, H 1171 mm, T 440 mm
ekz.-Nr. Pk 1

A9502002 1581,10

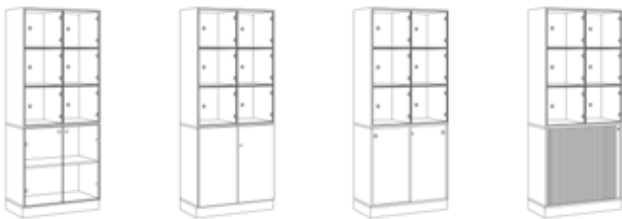

Der Schrankaufsatz lässt sich auch mit niedrigen Akten- und Material-schränken kombinieren

Farbauswahl



Alle Abbildungen sind beispielhaft. Die Farbmuster zu den Artikeln finden Sie im Kapitel „Farbkarten“. Bitte beachten Sie dort bei Ihrer Bestellung von Artikeln mit der Preisangabe Pk 1/Pk 2 die Bestellhinweise.



Glastürenschränk Einblick

Ein einfacher Glasschrank aus unserer Schrankserie eignet sich ebenfalls für die Präsentation der MakerBoxen o. Ä. Durch die Glastüren sehen Sie das ganze Angebot auf einen Blick. Die Displays lassen sich an die Glastüren montieren oder stehen auf dem Fachboden. Standardmäßig gibt es den Schrank mit Schließzylindern. Andere Varianten wie Münzschließer oder Codeschloss sind auf Anfrage möglich. Der Artikel wird gebrauchsfertig geliefert. Auspacken – aufstellen – fertig.



Abbildung zeigt Korpus naturholz-furniert Birke 0180

Schrank mit Glastüren



Korpus mit Sockel und 2 Glasflügeltüren abschließbar, mit 1 Fachboden, entspricht 2 Ordnerhöhen, Holz-Glas-Kombination, B 874 mm, H 896 mm, T 440 mm

ekz.-Nr. Pk 1
A9345083 1458,80

Schrank mit Glastüren



Korpus mit Sockel und 2 Glasflügeltüren abschließbar, mit 3 Fachböden, entspricht 4 Ordnerhöhen, Holz-Glas-Kombination, B 874 mm, H 1655 mm, T 440 mm

ekz.-Nr. Pk 1
A9345084 1773,40

Schrank mit Glastüren



Korpus mit Sockel und 2 Glasflügeltüren abschließbar, mit 4 Fachböden, entspricht 5 Ordnerhöhen, Holz-Glas-Kombination, B 874 mm, H 2039 mm, T 440 mm

ekz.-Nr. Pk 1
A9345085 2004,70



Präsentationsschrank Wechselspiel

Für dieses Möbel haben wir unseren Taschenschrank XL neu interpretiert. Die Acrylglastüren sind jetzt wechselseitig angeordnet. So können die Inhalte von zwei Seiten besser eingesehen werden und die Nutzer*innen kommen sich nicht in die Quere. Bei diesem Möbel können optionale Displayträger wahlweise auf den Türen montiert oder – wie bei den Vitrinen – zusammen mit dem Exponat im Fach aufgestellt werden.

Präsentationsschrank Wechselspiel



Korpus mit Einzelfächern, fest verleimt, mit Acrylglastüren klar, mit Sicherheitszylinderschloss, mit Wangengestell H 898 mm, Holz-Kunststoff-Kombination, 2 x 2 Fächer, B 875 mm, H 1695 mm, T 454 mm

ekz.-Nr.	Pk 1
A9502011	2405,40

Präsentationsschrank Wechselspiel



Korpus mit Einzelfächern, fest verleimt, mit Acrylglastüren klar, Sicherheitszylinderschloss, Sockel H 100 mm, Holz-Kunststoff-Kombination, 2 x 3 Fächer, B 875 mm, H 1271 mm, T 454 mm

ekz.-Nr.	Pk 1
A9502015	1979,40

Präsentationsschrank Wechselspiel



Korpus mit Einzelfächern, fest verleimt, mit Acrylglastüren klar, Sicherheitszylinderschloss, Rollen D 50 mm, Holz-Kunststoff-Kombination, 2 x 3 Fächer, B 875 mm, H 1267 mm, T 454 mm

ekz.-Nr.	Pk 1
A9502019	1952,60

Präsentationsschrank Wechselspiel



Korpus mit Einzelfächern, fest verleimt, mit Acrylglastüren klar, mit Sicherheitszylinderschloss, mit Wangengestell H 898 mm, Holz-Kunststoff-Kombination, 2 x 3 Fächer, B 875 mm, H 2079 mm, T 454 mm

ekz.-Nr.	Pk 1
A9502012	2739,80

Präsentationsschrank Wechselspiel



Korpus mit Einzelfächern, fest verleimt, mit Acrylglastüren klar, Sicherheitszylinderschloss, Sockel H 100 mm, Holz-Kunststoff-Kombination, 2 x 4 Fächer, B 875 mm, H 1655 mm, T 454 mm

ekz.-Nr.	Pk 1
A9502016	2452,10

Präsentationsschrank Wechselspiel



Korpus mit Einzelfächern, fest verleimt, mit Acrylglastüren klar, Sicherheitszylinderschloss, Rollen D 50 mm, Holz-Kunststoff-Kombination, 2 x 4 Fächer, B 875 mm, H 1651 mm, T 454 mm

ekz.-Nr.	Pk 1
A9502020	2425,30

Präsentationsschrank Wechselspiel



Korpus mit Einzelfächern, fest verleimt, mit Acrylglastüren klar, Sicherheitszylinderschloss, Wangengestell H 390 mm, Holz-Kunststoff-Kombination, 2 x 3 Fächer, B 875 mm, H 1185 mm, T 454 mm

ekz.-Nr.	Pk 1
A9502013	2578,30

Präsentationsschrank Wechselspiel



Korpus mit Einzelfächern, fest verleimt, mit Acrylglastüren klar, Sicherheitszylinderschloss, Sockel H 130 mm, Holz-Kunststoff-Kombination, 2 x 3 Fächer, B 875 mm, H 1301 mm, T 454 mm

ekz.-Nr.	Pk 1
A9502017	1990,90

Grundplatte mit Rollen



Nur für Artikel A9502013, Holz, Höhe inkl. Rollen 109 mm, B 875 mm, H 109 mm, T 440 mm

ekz.-Nr.	Pk 1
A9502023	205,80

Präsentationsschrank Wechselspiel



Korpus mit Einzelfächern, fest verleimt, mit Acrylglastüren klar, Sicherheitszylinderschloss, Wangengestell H 390 mm, Holz-Kunststoff-Kombination, 2 x 4 Fächer, B 875 mm, H 1569 mm, T 454 mm

ekz.-Nr.	Pk 1
A9502014	3051,00

Präsentationsschrank Wechselspiel



Korpus mit Einzelfächern, fest verleimt, mit Acrylglastüren klar, Sicherheitszylinderschloss, Sockel H 130 mm, Holz-Kunststoff-Kombination, 2 x 4 Fächer, B 875 mm, H 1685 mm, T 454 mm

ekz.-Nr.	Pk 1
A9502018	2463,60



MakerWorld Display A4

Mit jeder MakerBox erhalten Sie einen Einleger im Format DIN A4, mit dem Sie präsentieren können, was die entsprechende MakerBox enthält und wie sie angewendet werden kann. Die Einleger können Sie wahlweise in unserer Folientasche ekz-Nr. A8027520 zum Anbringen auf glatten Untergründen oder in unserem Tischaufsteller ekz-Nr. A8010735 präsentieren. Weitere Tischaufsteller und Folientaschen finden Sie im Kapitel Präsentation. Falls Sie mehrere Einleger benötigen oder mal einer abhandeln kommt: In unserem Shop Ausstattung gibt es diese auch als Download bei der jeweiligen MakerBox.



Brainstorming-Tisch

Gemeinsam Projekte entwickeln, die Gedanken dazu skizzieren und festhalten – nehmen Sie diesen Tisch als Ihre Plattform: 1000 Blatt Papier lassen eine Menge Raum für Ideen, Stichworte, Pläne oder Zeichnungen. Und wenn das nicht reicht, gibt es einen Ersatzblock.

Brainstorming-Tisch niedrig

Metallgestell mit Rollen, davon 2 mit Feststeller, inkl. Papierblock, schwarz, B 500 mm, H 250 mm, T 500 mm

ekz.-Nr.	EUR/Stück
A9515304	900,10

Brainstorming-Tisch hoch

Metallgestell mit Rollen, davon 2 mit Feststeller, inkl. Papierblock, schwarz, B 500 mm, H 500 mm, T 500 mm

ekz.-Nr.	EUR/Stück
A9515305	919,90

Papierblock für Brainstorming-Tisch

An der Seite geleimt, 1000 Blätter, weiß, B 500 mm, T 500 mm

ekz.-Nr.	EUR/Stück
A9515306	452,30



Anwendungsbeispiele



Anwendungsbeispiel

Tischaufsteller

Mit zahlreichen Anwendungsmöglichkeiten: Bilder, Blätter, Drucke oder Fotos in die transparenten Acrylglastaschen einlegen und diese Taschen in das Metall-Klemmprofil stecken. Der Halter kann horizontal oder vertikal angebracht werden. Der Aufsteller selbst kann ebenfalls vertikal oder horizontal gestellt werden, mit Fuß aus silbereloxiertem Aluminium, Acrylglas, transparent

ekz.-Nr.	Varianten	EUR/Stück
A8010735	DIN A4	34,80
A8010746	DIN A5	26,15



Folientasche Quickload

Für die Beschriftungen an Stirnseitenverkleidungen von Regalen sowie auf jedem glatten Untergrund. Die Tasche kann mehrmals verwendet werden, rückstandsfrei ablösbar, PVC-Folie, selbstklebend, mit Spezialkleber, transparent, für Format DIN A4, B 220 mm, H 306 mm

ekz.-Nr.	EUR/Stück
A8027520	3,90



Tischauflage

Sie haben Tische mit Oberflächen aus Naturholz oder anderen empfindlichen Oberflächen, möchten aber der Kreativität Ihrer Besucher*innen freien Raum lassen? Schneide-, Klebe- oder sonstige handwerkliche Arbeiten können jedoch die Oberfläche Ihres Tisches beschädigen. Dafür bieten wir Ihnen eine Schutzfolie aus recyclingfähigem PVC. Durch die klare Struktur und die angenehme Haptik kann die Auflage auch auf dem Tisch bleiben, wenn dort gelesen oder gelernt wird, doppelseitig verwendbar, selbstheilende Oberfläche, recycelbar, antistatisch, PVC-Folie, transparent, B 800 mm, H 800 mm, S 5 mm

ekz.-Nr.	EUR/Stück
A8098032	92,80



Die Folie liefern wir gerollt an und Sie sollten diese liegend lagern. Ansonsten kann es in den ersten Stunden des Gebrauchs zu wellenförmigen Verformungen kommen.

Büroausstattung

So macht Ihre Arbeit richtig Spaß!

Sie haben Ideen, ein kreatives Team und komplexe Aufgaben – unsere Produkte helfen Ihnen bei der Planung, Präsentation und Umsetzung. Raffiniert aufeinander abgestimmte Details, edle Formen und große Sorgfalt bei der Auswahl zeichnen die Hilfsmittel aus.



**Für die perfekte Präsentation:
Whiteboards und Co**

Sie haben gute Ideen, ein kreatives Team und viele komplexe Aufgaben – wir bieten Ihnen die passenden Produkte für eine hervorragende Präsentation. Damit hinterlassen Sie immer einen guten Eindruck. Raffiniert aufeinander abgestimmte Details, edle Formen und große Sorgfalt bei der Auswahl zeichnen diese praktischen Hilfsmittel aus. Mit ihnen gehen Sie neue Wege und wir unterstützen Sie dabei.



Flipchart PRO Vierbein

Die Blockhalter sind horizontal einzeln verschiebbar und für alle handelsüblichen Blockformate geeignet. Bei Nichtverwendung kann das Flipchart zusammengeklappt platzsparend verstaut werden. Hohe Standfestigkeit bietet das stabile Vierbeingestell, mit feststellbaren Rollen, höhenverstellbar, Tafel B 690 mm, H 960 mm, magnethaftend, beschrift- und trocken abwischbar, inkl. Ablageschale, inkl. Papierhalter seitlich ausziehbar, ohne Papier

ekz.-Nr.	EUR/Stück
A8021809	373,60



Flipchart STANDARD mit Sternfuß

Die Blockhalter sind horizontal einzeln verschiebbar und für alle handelsüblichen Blockformate geeignet, Fuß D 620 mm mit 5 feststellbaren Rollen, höhenverstellbar, Tafel B 660 mm, H 970 mm, magnethaftend, beschrift- und trocken abwischbar, inkl. Ablageschale, inkl. zwei Papierhalter seitlich ausklappbar, ohne Papier

ekz.-Nr.	EUR/Stück
A8021808	176,35



Flipchart-Papier

Geeignet für alle handelsüblichen Flipcharts, kariert 2,5 cm-Raster, Papier 80 g, weiß, B 675 mm, H 980 mm, 1 Packung = 5 Blocks mit 20 Blatt

ekz.-Nr.	EUR/Einheit
A8021807	34,45



Flipchart PRO Rundfuß

Der Allrounder: Flipchart, Whiteboard und Projektionstafel in einem. Emaille-Oberfläche besonders kratzfest, leicht zu reinigen, säure- und laugenresistent. Die Blockhalter sind horizontal einzeln verschiebbar für alle handelsüblichen Blockformate, Nutzung im Hoch- oder Querformat, Fuß D 630 mm mit feststellbaren Rollen, höhenverstellbar, Tafel B 730 mm, H 1010 mm, magnetaftend, beschrift- und trocken abwischbar, inkl. Ablageschale, ohne Papier

ekz.-Nr.	EUR/Stück
A8021810	454,40



Magnethalter

Weiß, Durchmesser 20 mm, 1 Packung = 10 Stück

ekz.-Nr.	EUR/Einheit
A8010478	2,55



Verkettung mit enthaltenen Verbindungsclammern



Moderationstafel PRO

Vielseitig nutzbar als Moderationstafel, als Whiteboard oder als Flipchart. Klappbar für den Transport oder die platzsparende Lagerung, Gesamthöhe 1950 mm, geklappt ca. 1200 mm. Abgewinkelte Stellfüße für den Einsatz in gerader Reihe oder im Bogen. Als Stellwandsystem: Verkettung mit Verbindungsclammern. Textiloberfläche pinnfähig, eng gewebt und abriebfest. Oberfläche selbstheilend, Whiteboard-Oberfläche magnetaftend, beschrift- und trocken abwischbar. Inkl. Ablageschale und Clip-Blockhalter, ohne Flipchart-Papier, klappbar, eine Seite Whiteboard eine Seite Textilblau, Maße der Tafel H 1500 mm, B 1200 mm, inkl. Bodenausgleichsschrauben und Rollensatz, B 1300 mm, H 1950 mm

ekz.-Nr.	EUR/Stück
A8021811	565,50



Whiteboard Standard

Mehrfachnutzen: magnetaftend, beschrift- und trocken abwischbar. Inkl. Montagematerial, Quer- oder Hochformat, Rahmenprofil aus silbereloxiertem Aluminium, mit eckigen Eckverbindern, Arbeitsfläche aus kunststoffbeschichtetem Stahlblech, inkl. Ablageschale, H 900 mm

ekz.-Nr.	Varianten	EUR/Stück
A8021800	B 600 mm	50,30
A8021801	B 1200 mm	77,00
A8021802	B 1800 mm	174,00



Whiteboard PRO

Das Maximum an Stabilität, Funktion und Qualität. Schadstoffarm gefertigt in Deutschland. Dreifachnutzen: magnetaftend, beschrift- und trocken abwischbar. Geringes Gewicht, leichte Montage, bequem nach dem Aufhängen bis zu 6 mm nachjustierbar. Auch als Flipchart nutzbar: mit den Clipblockhaltern (ekz.-Nr. A8021806) günstig nachrüstbar, Quer- oder Hochformat, Rahmenprofil aus silbereloxiertem Aluminium, mit eckigen Eckverbindern, Arbeitsfläche aus kunststoffbeschichtetem Stahlblech, inkl. Ablageschale, H 900 mm

ekz.-Nr.	Varianten	EUR/Stück
A8021803	B 600 mm	90,80
A8021804	B 1200 mm	159,60
A8021805	B 1800 mm	333,20



Clip-Blockhalter für Flipchart-Blocks

Geeignet für Whiteboard PRO/Moderationstafel PRO, grau,

1 Packung = 2 Stück

ekz.-Nr.	EUR/Einheit
A8021806	9,20



Flipchartmarker

Schnell trocknend, schlägt nicht auf nachfolgende Seiten durch, farbig sortiert rot, blau, grün, schwarz, Größe XL = Rundspitze 2-2,5 mm, Größe XXL = Rundspitze 2,5-3 mm, 1 Packung = 4 Stifte

ekz.-Nr.	Varianten	EUR/Einheit
A8021815	Größe XL	4,90
A8021816	Größe XXL	9,20



Boardmarker

Trocken abwischbar, farbig sortiert rot, blau, grün, schwarz, Größe S = Rundspitze 1,5-2 mm, Größe XL = Rundspitze 2-2,5 mm, 1 Packung = 4 Stifte

ekz.-Nr.	Varianten	EUR/Einheit
A8021813	Größe S	5,45
A8021814	Größe XL	5,75



Reiniger-Set für Whiteboards

Geeignet für alle handelsüblichen Whiteboards, 1 Flasche Whiteboardreiniger 250 ml, 1 Tafelwischer, 10 Tafelwischer-Vlies, 10 Wischtücher aus Vlies 180 x 200 mm

ekz.-Nr.	EUR/Stück
A8021817	26,35



Moderations-Zubehör Karton

200 Signal-Nadeln farbig sortiert, 1 Klebestift, 480 Klebepunkte, 50 Überschriftenstreifen, 500 Moderationskarten rechteckig, je 120 Moderationskarten rechteckig und oval

ekz.-Nr.	EUR/Stück
A8021818	73,35

Wanduhr STEP

Dezente Optik mit besonders gut lesbaren Ziffern, Abdeckung aus flachem Mineralglas, Rahmen aus bruchfestem Kunststoff, Batteriebetrieb, inkl. einer Batterie 1,5 V (AA), Wandbefestigung über Birnenöse, Funkuhr, Durchmesser 300 mm

ekz.-Nr.	Varianten	EUR/Stück
A8021504-0001	weiß	28,40
A8021504-0002	silber	28,40

Namensschilder

Mit Anstecknadel und Verschlussclip, inkl. Kartoneinlage, PVC, transparent, B 75 mm, H 40 mm, 1 Packung = 5 Stück

ekz.-Nr.	EUR/Einheit
A8072088	8,95

Namensschilder

Mit Magnetverschluss, mit Herzschrittmacher nicht verwendbar, inkl. Kartoneinlagen, PVC, transparent, B 75 mm, H 40 mm, 1 Packung = 5 Stück

ekz.-Nr.	EUR/Einheit
A8072485	15,00

Kartoneinlage für Namensschilder

Papier, weiß, B 75 mm, H 40 mm, 1 Bogen = 12 Stück

ekz.-Nr.	EUR/Einheit
A8072093	1,55

Zettelbox stehend

Mit Papierfüllung, Polystyrol, transparent, für Format DIN A6, B 112 mm, H 160 mm, T 80 mm

ekz.-Nr.	EUR/Stück
A8054096	10,25

Zettelbox liegend

Mit Papierfüllung, Polystyrol, transparent, für Format DIN A6, B 157 mm, H 34 mm, T 115 mm

ekz.-Nr.	EUR/Stück
A8054074	9,00

Beschriftungsständer

Für Auskunfts- und Thekenplätze, inkl. Kartoneinlage, doppelseitig, PVC, transparent, B 210 mm, H 65 mm

ekz.-Nr.	EUR/Stück
A8021488	5,00

Beschriftungsständer

Für Auskunfts- und Thekenplätze, inkl. Kartoneinlage, doppelseitig, PVC, transparent, B 300 mm, H 105 mm

ekz.-Nr.	EUR/Stück
A8021477	7,05

Kartoneinlage

Für Beschriftungsständer, Papier, weiß, Format DIN A4, B 210 mm, H 65 mm, 1 Bogen = 2 Stück

ekz.-Nr.	EUR/Einheit
A8081222	1,70

Kuliständer

Für Auskunfts- Theken- und Verbuchungsplätze, stabile Kugelkette, aufschraubbar auf Tischplatte u. a., Kunststoff bruchfest, schwarz, B 112 mm, H 138 mm, T 106 mm

ekz.-Nr.	EUR/Stück
A8054017	16,10



Stifteköcher T

Ordnung auf dem Schreibtisch: Verschiedene Köchergrößen bieten Platz für Kleinteile wie Büroklammern oder Pins, aber auch für Schreibgeräte, Radiergummi, Klebstoff, Scheren, Lineal, mit 6 verschiedenen Köchergrößen zur Aufbewahrung von Kleinteilen, Polystyrol, Durchmesser 150 mm, H 125 mm

ekz.-Nr.	Varianten	EUR/Stück
A8019202-1000	grau	3,55
A8019202-2000	schwarz	3,55
A8019202-3000	weiß	3,55

Klammerspender P

Büroklammern immer griffbereit, großes Fassungsvermögen, mit Zentralmagnet, Kunststoff bruchfest, Durchmesser 73 mm, H 60 mm

ekz.-Nr.	Varianten	EUR/Stück
A8019203-1000	grau	7,80
A8019203-2000	schwarz	7,80
A8019203-3000	weiß	7,80



Geldkassette

Aus lackiertem Stahl nahtlos gezogen, Sicherheitszylinderschloss mit 2 Schlüsseln, inkl. Münzgeldeinsatz aus Kunststoff, Metall, B 200 mm, H 90 mm, T 170 mm

ekz.-Nr.	Varianten	EUR/Stück
A8019205-1000	blau	17,25
A8019205-2000	rot	17,25
A8019205-3000	weiß	17,25



Geldkassette mit Münzeinwurf

Ideal als Spar- oder Kaffeekasse, aus lackiertem Stahl nahtlos gezogen, Sicherheitszylinderschloss mit 2 Schlüsseln, inkl. Münzgeldeinsatz aus Kunststoff, Metall, B 125 mm, H 61 mm, T 105 mm

ekz.-Nr.	Varianten	EUR/Stück
A8019206-1000	blau	10,05
A8019206-2000	rot	10,05
A8019206-3000	weiß	10,05

Klammerspender S

Büroklammern immer griffbereit, mit großem Fassungsvermögen, Deckel abnehmbar und magnetisch, inkl. 20 Büroklammern, Kunststoff bruchfest, glasklar/schwarz, Durchmesser 52 mm, H 70 mm

ekz.-Nr.	EUR/Stück
A8019204	1,95



Schlüsselkasten

Inkl. Schlüsselanhänger für 20 Schlüssel, mit Befestigungsmaterial und Nummernaufkleber, Sicherheitszylinderschloss mit 2 Schlüsseln, Metall, hellgrau, B 202 mm, H 164 mm, T 64 mm

ekz.-Nr.	EUR/Stück
A8019207	32,20



Schlüsselkasten

Mit Zwischenwand, inkl. Schlüsselanhänger für 40 Schlüssel, mit Befestigungsmaterial und Nummernaufkleber, Sicherheitszylinderschloss mit 2 Schlüsseln, Metall, hellgrau, B 202 mm, H 164 mm, T 84 mm

ekz.-Nr.	EUR/Stück
A8019208	37,30





Schneidelineal

Aluminium, Länge 300 mm

ekz.-Nr.

EUR/Stück

A8041403

14,60

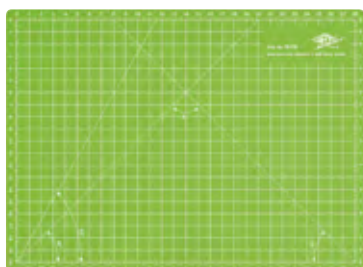

Schneidematte A4

Beidseitig bedruckt mit cm-Raster, Winkeln und Kreisen, für DIN A4 Skalierung 28 x 20 cm, 3-lagiger Aufbau mit speziellem Innenkern und selbstschließender Oberfläche erlaubt präzise, spurlose Schnitte und schon die Klingenschärfe, auch als Schreibunterlage nutzbar, Stärke 3 mm, B 300 mm, T 220 mm

ekz.-Nr.

EUR/Stück

A8041402

11,85

Schneidematte A3

Beidseitig bedruckt mit cm-Raster, Winkeln und Kreisen, für DIN A4 Skalierung 43 x 28 cm, 3-lagiger Aufbau mit speziellem Innenkern und selbstschließender Oberfläche erlaubt präzise, spurlose Schnitte und schon die Klingenschärfe, auch als Schreibunterlage nutzbar, Stärke 3 mm, B 450 mm, T 300 mm

ekz.-Nr.

EUR/Stück

A8041404

14,45



Trittleiter

Bietet einen sicheren Stand und ist platzsparend zusammenklappbar. Beim Belasten der geriffelten Trittstufen senkt sich die Leiter unverrückbar, 2x2-stufig, mit 4 frei bewegbaren Gleitrollen, TÜV- und GS-geprüft, Tragkraft 150 kg, Aluminium, Kantenschutz Kunststoff schwarz, B 410 mm, H 445 mm, T 500 mm, B innen 410 mm, H innen 495 mm, T innen 220 mm

ekz.-Nr.

EUR/Stück

A8019104

77,50



Tritthocker

Mit rutschfestem Trittbelag, Stoßschutz an der Außenseite, versenkbar gefederte Laufrollen, die beim Betreten der Trittfläche arretieren, TÜV-geprüft, Metall, Durchmesser 298 mm, H 430 mm

ekz.-Nr.

Varianten

EUR/Stück

A8019014 schwarz

77,50

A8019036 rot

77,50

A8019060 hellgrau

77,50

A8019093 blau

77,50



Tritthocker

Mit rutschfester Trittoberfläche, Stoßschutz an der Außenseite, versenkbar gefederte Laufrollen, die beim Betreten der Trittfläche arretieren, GS-geprüft durch die Berufsgenossenschaft, Kunststoff, hellgrau, Durchmesser 298 mm, H 430 mm

ekz.-Nr.

EUR/Stück

A8019071

70,65

Ersatzlaufrollen

Für Tritthocker aus Metall und Kunststoff

ekz.-Nr.

EUR/Stück

A8019058

2,95



Wertstoffsortiersystem 36L



Mit drei nach vorne öffnenden Klapptüren, inkl. 3 Piktogramm-Aufklebern, Inneneinsätze einzeln entnehmbar, Inhalt je Einsatz ca. 12 Liter, Gesamtinhalt ca. 36 Liter, als Stand- oder Wandgerät einsetzbar, inkl. Montage-material zur Wandbefestigung, Edelstahl, B 705 mm, H 570 mm, T 270 mm

ekz.-Nr.	EUR/Stück
A9515628	355,30

Wertstoffsortiersystem 240L



Doppelflügeltür mit Schloss und Griffmulden, 3 selbstschließende farbige Einwurfklappen, gelb, schwarz und blau, inkl. 3 Piktogramm-Aufklebern, Inneneinsätze einzeln entnehmbar, Inhalt je Einsatz ca. 80 Liter, Gesamtinhalt ca. 240 Liter, Stahl pulverbeschichtet, silberfarben, B 1080 mm, H 995 mm, T 375 mm

ekz.-Nr.	EUR/Stück
A9515627	846,00



Mülleimer 40L

Die Bedienung des Mülleimers ist sauber und einfach: Mit einem Fußtritt wird die Einwurfklappe geöffnet. In den großen Einsatz aus Metall passt auch der gelbe Sack für die Wertstoffsammlung. Der Kunststoffrand unten schützt den Fußboden, rund, mit Klappe und Fußtritt, mit stabilem Kunststoffrand, Füllvolumen 40 Liter, Metall/Edelstahl, rot, Durchmesser 400 mm, H 755 mm

ekz.-Nr.	EUR/Stück
A8019212-1000	222,10



Papierkorb KT

Mit Tragegriffen, Füllvolumen 16 Liter, Kunststoff, Durchmesser 315 mm, H 330 mm

ekz.-Nr.	Varianten	EUR/Stück
A8019209-1000	schwarz	8,20
A8019209-2000	weiß	8,20
A8019209-3000	rot	8,20
A8019209-4000	grün	8,20
A8019209-5000	blau	8,20



Papierkorb MRP

Dieser Papierkorb ist ein Hingucker. Mit seiner klassischen Form überzeugt er in Büros und Bibliotheken. Oder kombinieren Sie ihn doch einfach mit den Schirmständern: als kleine Variante für Taschenschirme, rund, mit dekorativem Perforationsring, Füllvolumen 15 Liter, Metall, Durchmesser 260 mm, H 315 mm

ekz.-Nr.	Varianten	EUR/Stück
A8019210-1000	schwarz	30,20
A8019210-2000	silbermetallic	30,20

Papierkorb MR

Rund, Füllvolumen 15 Liter, Metall, Durchmesser 260 mm, H 315 mm

ekz.-Nr.	Varianten	EUR/Stück
A8019211-1000	schwarz	21,20
A8019211-2000	silbermetallic	21,20

Eingangsbereich

Ankommen und wohlfühlen

Eintreten, ablegen, zurückgeben, orientieren – im Eingangsbereich ist alles gut organisiert. Unsere Garderobenmöbel, das Medienrückgabe-System und unsere Leitsysteme sorgen dafür, dass sich Ihre Gäste von Anfang an bei Ihnen wie zu Hause fühlen.





Standardfach



XL-Fach

Taschenschränke

Dieser Spezialschrank ist für die sichere Lagerung von Taschen, Rucksäcken, Motorradhelmen u. Ä. entwickelt worden. Das System bietet zwei Fachgrößen: Das Standardfach mit den Fachinnenmaßen Breite 266 mm, Höhe 365 mm, Tiefe 490 mm oder das XL-Fach mit Breite 409 mm, Höhe 365 mm, Tiefe 490 mm. Tragendes Element der Schränke ist der Sockel mit integrierten Bodenausgleichsschrauben, die das Nivellieren und Ausrichten der Schränke erleichtern. Der Korpus ist aus Holzwerkstoff und kann wahlweise mit farbigem Kunststoff oder Naturholz furnier beschichtet werden. Die Türen werden in unterschiedlichen Materialien (Acrylglas oder Holz) jeweils mit Schließzylindern angeboten. Optional sind weitere Schließmechanismen wie Münzschließer oder Codeschloss und/oder Metalltüren erhältlich.

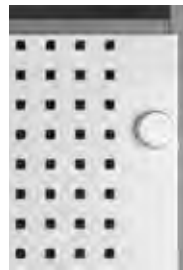

Holztür

Acrylglastür -
farblos, satiniertAcrylglastür -
klar, auf Anfrage

Lochblechtür wahlweise mit Lochbild Qg 8-24, Rg 10-20 oder Rg 4,5-15, jeweils auf Anfrage

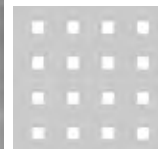

Qg 8-24

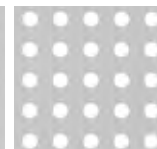

Rg 10-20

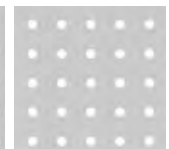

Rg 4,5-15

Neben dem bewährten Sicherheitszylinderschloss sind unsere Taschenschränke auch mit Münzschließern oder Codeschlössern erhältlich. Fragen Sie unser Team Service und Vertrieb Bibliotheksausstattung:
Telefon + 49 7121 144-420,
bibliotheksausstattung@ekz.de



Münzschließer: bewährt, simpel, einfach eine 1-Euro-Münze einwerfen und beim Öffnen wird das Geldstück zurückgegeben.



Codeschloss: einfach einen Zahlencode eingeben und schon ist der Inhalt vor unerlaubtem Zugriff geschützt. Zum Öffnen den Zahlencode wieder eingeben und schon kann der Inhalt entnommen werden.



Bei allen Schlosssystemen gibt es die Möglichkeit, die Schlösser durch autorisiertes Personal öffnen zu lassen.



Taschenschrank mit 8 Standardfächern



Korpus mit Einzelfächern, fest verleimt, mit Sicherheitszylinderschloss, mit Sockel in Edelstahloptik, Holz, 2 x 4 Fächer, B 589 mm, H 1655 mm, T 500 mm

ekz.-Nr.	Varianten	Pk 1	Pk 2
A9345901	mit Holztüren	1903,70	2064,00
A9345902	mit Acrylglastüren satiniert	1929,30	2024,00

Taschenschrank mit 10 Standardfächern



Korpus mit Einzelfächern, fest verleimt, mit Sicherheitszylinderschloss, mit Sockel in Edelstahloptik, Holz, 2 x 5 Fächer, B 589 mm, H 2039 mm, T 500 mm

ekz.-Nr.	Varianten	Pk 1	Pk 2
A9345903	mit Holztüren	2253,40	2441,90
A9345904	mit Acrylglastüren satiniert	2285,40	2391,90

Taschenschrank mit 12 Standardfächern



Korpus mit Einzelfächern, fest verleimt, mit Sicherheitszylinderschloss, mit Sockel in Edelstahloptik, Holz, 3 x 4 Fächer, B 874 mm, H 1655 mm, T 500 mm

ekz.-Nr.	Varianten	Pk 1	Pk 2
A9345905	mit Holztüren	2579,80	2791,10
A9345906	mit Acrylglastüren satiniert	2618,20	2731,10

Taschenschrank mit 15 Standardfächern



Korpus mit Einzelfächern, fest verleimt, mit Sicherheitszylinderschloss, mit Sockel in Edelstahloptik, Holz, 3 x 5 Fächer, B 874 mm, H 2039 mm, T 500 mm

ekz.-Nr.	Varianten	Pk 1	Pk 2
A9345907	mit Holztüren	3111,60	3366,10
A9345908	mit Acrylglastüren satiniert	3159,60	3291,10

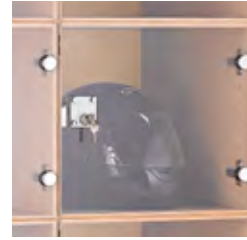

Taschenschrank mit 8 XL-Fächern



Korpus mit Einzelfächern, fest verleimt, mit Sicherheitszylinderschloss, mit Sockel in Edelstahloptik, Holz, 2 x 4 Fächer, B 874 mm, H 1655 mm, T 500 mm

ekz.-Nr.	Varianten	Pk 1	Pk 2
A9345911	mit Holztüren	1962,70	2127,80
A9345912	mit Acrylglastüren satiniert	2059,50	2154,20

Taschenschrank mit 10 XL-Fächern



Korpus mit Einzelfächern, fest verleimt, mit Sicherheitszylinderschloss, mit Sockel in Edelstahloptik, Holz, 2 x 5 Fächer, B 874 mm, H 2039 mm, T 500 mm

ekz.-Nr.	Varianten	Pk 1	Pk 2
A9345913	mit Holztüren	2388,60	2591,90
A9345914	mit Acrylglastüren satiniert	2509,60	2624,90

Taschenschrank mit 12 XL-Fächern



Korpus mit Einzelfächern, fest verleimt, mit Sicherheitszylinderschloss, mit Sockel in Edelstahloptik, Holz, 3 x 4 Fächer, B 1302 mm, H 1655 mm, T 500 mm

ekz.-Nr.	Varianten	Pk 1	Pk 2
A9345915	mit Holztüren	2742,20	2972,20
A9345916	mit Acrylglastüren satiniert	2887,40	3011,80

Taschenschrank mit 15 XL-Fächern



Korpus mit Einzelfächern, fest verleimt, mit Sicherheitszylinderschloss, mit Sockel in Edelstahloptik, Holz, 3 x 5 Fächer, B 1302 mm, H 2039 mm, T 500 mm

ekz.-Nr.	Varianten	Pk 1	Pk 2
A9345917	mit Holztüren	3376,00	3662,40
A9345918	mit Acrylglastüren satiniert	3557,50	3711,90



Schirmständer

Rund, mit dekorativem Perforationsring, Metall, Durchmesser 260 mm, H 620 mm

ekz.-Nr.	Varianten	EUR/Stück
A8019213-1000	schwarz	69,95
A8019213-2000	silbermetallic	69,95



Papierkorb MRP

Dieser Papierkorb ist ein Hingucker. Mit seiner klassischen Form überzeugt er in Büros und Bibliotheken. Oder kombinieren Sie ihn doch einfach mit den Schirmständern: als kleine Variante für Taschenschirme, rund, mit dekorativem Perforationsring, Füllvolumen 15 Liter, Metall, Durchmesser 260 mm, H 315 mm

ekz.-Nr.	Varianten	EUR/Stück
A8019210-1000	schwarz	30,20
A8019210-2000	silbermetallic	30,20



Abbildung zeigt Schrank kunststoffbeschichtet delftblau 1061



Abbildung zeigt Schrank kunststoffbeschichtet platinweiß 0107

Akten- und Garderobenschränke

Abschließbarer Schrank zur platzsparenden, kombinierten Unterbringung von Garderoben und Akten. Tragendes Element ist der Sockel mit integrierten Bodenausgleichsschrauben, die das Nivellieren und Ausrichten der Schränke erleichtern. Der Korpus ist aus Holzwerkstoff und kann wahlweise mit farbigem Kunststoff oder Naturholz furnier beschichtet werden.

Akten- und Garderobenschrank



Korpus mit Sockel und 2 Flügeltüren abschließbar, Holz, B 874 mm, H 1655 mm, T 440 mm

ekz.-Nr.	Pk 1	Pk 2
A9345101	1282,50	1553,80

Akten- und Garderobenschrank



Korpus mit Sockel und 2 Flügeltüren abschließbar, 1/3 Aktenteil mit 5 Fächern, 2/3 Garderobenteil mit Hutboden und Kleiderstange, Holz, B 874 mm, H 2039 mm, T 440 mm

ekz.-Nr.	Pk 1	Pk 2
A9345102	1502,90	1817,30

Garderobenschränke

Klassischer Garderobenschrank mit schrankhohen Fächern. Fachmaße innen: Breite 266 mm x Höhe 1517 mm x Tiefe 480 mm. Tragendes Element der Schränke ist der Sockel mit integrierten Bodenausgleichsschrauben, die das Nivellieren und Ausrichten der Schränke erleichtern. Der Korpus ist aus Holzwerkstoff und kann wahlweise mit farbigem Kunststoff oder Naturholz furnier beschichtet werden.

Garderobenschrank



Korpus mit Sockel und 2 Flügeltüren abschließbar, Fach mit Hutablage, Garderobenstange und Kleiderhaken, Holz, mit 2 Schließfächern, nummeriert von 1 bis 2, B 589 mm, H 1655 mm, T 500 mm

ekz.-Nr.	Pk 1	Pk 2
A9345105	1321,60	1579,60

Garderobenschrank



Korpus mit Sockel und 3 Flügeltüren abschließbar, Fach mit Hutablage, Garderobenstange und Kleiderhaken, Holz, mit 3 Schließfächern, nummeriert von 1 bis 3, B 874 mm, H 1655 mm, T 500 mm

ekz.-Nr.	Pk 1	Pk 2
A9345106	1820,70	2116,10

Garderobenschrank



Korpus mit Sockel und 2 Flügeltüren abschließbar, Fach mit Hutablage, Garderobenstange und Kleiderhaken, Holz, mit 2 Münzschließfächern, nummeriert von 1 bis 2, B 589 mm, H 1655 mm, T 500 mm

ekz.-Nr.	Pk 1	Pk 2
A9345108	1636,00	1894,00

Garderobenschrank



Korpus mit Sockel und 3 Flügeltüren abschließbar, Fach mit Hutablage, Garderobenstange und Kleiderhaken, Holz-Kunststoff-Kombination, mit 3 Münzschließfächern, nummeriert von 1 bis 3, B 874 mm, H 1655 mm, T 500 mm

ekz.-Nr.	Pk 1	Pk 2
A9345109	2266,30	2561,70

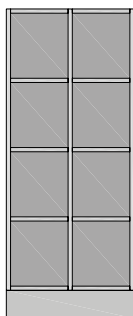
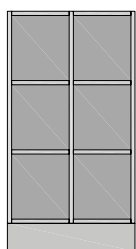

So unterschiedlich die Anforderungen, so vielfältig sind die Variationsmöglichkeiten. Hier zeigen wir nur einen Auszug aus unserem Taschenschrank-Angebot. Gerne stellen wir mit Ihnen Ihren Wunschschrank zusammen. Wenden Sie sich an unser Team Service und Vertrieb Bibliotheksausstattung: Telefon + 49 7121 144-420, bibliotheksausstattung@ekz.de



Abbildung zeigt Schrank kunststoffbeschichtet Birke 0803, die abgebildeten diebstahlgesicherten Kleiderhaken sind nicht enthalten



Abbildung zeigt Schrank kunststoffbeschichtet limonengrün 1052

Offene Garderobenschränke

Diese offenen Garderoben, die optisch und im Maß auf unsere Vollholz-Regalsysteme R.10/2 und R.10/4 angepasst sind, ergänzen auch jedes andere Regalsystem. Ausgestattet mit Kleiderstange sind optional diebstahlgesicherte oder aushängbare Bügel ergänzbar. Oder einfach mit Kleiderhaken für die kleineren Nutzer Ihrer Bibliothek, inkl. einer praktischen Sitzbank.

Garderobenschrank offen



Korpus offen, mit Sockel, mit Kleiderstange und 4 Fächern, Holz, Seitenwand Stärke 25 mm, B 1600 mm, H 1774 mm, T 600 mm

ekz.-Nr.	Varianten	EUR/Stück
A9344201-0903	kunststoffbeschichtet Bavaria Buche	1721,60
A9344201-1052	kunststoffbeschichtet limonengrün	1893,80

Garderobenschrank offen



Korpus offen, mit Sockel, mit Kleiderstange und 4 Fächern, Holz, Seitenwand Stärke 38 mm, B 1626 mm, H 1762 mm, T 600 mm

ekz.-Nr.	Varianten	EUR/Stück
A9344211-0903	kunststoffbeschichtet Bavaria Buche	1796,50
A9344211-1052	kunststoffbeschichtet limonengrün	1976,10

Garderobenschrank offen - für Kinder



Korpus offen, mit Sockel, mit 5 Kleiderhaken und 4 Fächern, Holz, Seitenwand Stärke 25 mm, B 1600 mm, H 1518 mm, T 500 mm

ekz.-Nr.	Varianten	EUR/Stück
A9344200-0903	kunststoffbeschichtet Bavaria Buche	1908,70
A9344200-1052	kunststoffbeschichtet limonengrün	2098,90

Garderobenschrank offen - für Kinder



Korpus offen, mit Sockel, mit 5 Kleiderhaken und 4 Fächern, Holz, Seitenwand Stärke 38 mm, B 1626 mm, H 1506 mm, T 500 mm

ekz.-Nr.	Varianten	EUR/Stück
A9344210-0903	kunststoffbeschichtet Bavaria Buche	1983,50
A9344210-1052	kunststoffbeschichtet limonengrün	2181,90



Garderobenstange HE



Zur Montage zwischen zwei Schränken bzw. Schrank und Wand, inkl. Befestigungsmaterial, Polyamidrohr mit korrosionsgeschütztem Stahlkern, weiß, B 1000 mm

ekz.-Nr.	EUR/Stück
A9321071	263,90



Kleiderbügel HE



Aushängbar, Kunststoff, weiß, B 450 mm, H 190 mm

ekz.-Nr.	EUR/Stück
A9321075	18,20



Kleiderbügel HE



Mit Diebstahlsicherung, Kunststoff, weiß, B 450 mm, H 190 mm

ekz.-Nr.	EUR/Stück
A9321076	18,20



Anwendungsbeispiel

Garderobenständer N

Stabile Standgarderobe für starke Belastung. Bequemer Zugriff von allen Seiten und abgerundete Kunststoff-Köpfe schonen die Kleidung. Der Schirmhalter ist für bis zu 8 Schirme und 4 Taschenschirme geeignet, Drehbare Krone D 410 mm, mit 6 Huthaken D 55 mm und 6 Jackenhaken D 38 mm, 4 weitere Haken an der Säule und 4 Haken am Schirmständer D 270 mm, Standfuß D 365 mm mit Bodenschonern aus Filz, Metall/Kunststoff, H 1760 mm

ekz.-Nr.	Varianten	EUR/Stück
A8019201-1000	hell Silber	125,25
A8019201-2000	schwarz	115,15

Garderobenständer CA

Platzsparende Standgarderobe in elegantem Look. Die versetzt angeordneten Kleiderhaken verteilen die Belastung und erlauben bequemen Zugriff. Die große Fußplatte sorgt für stabilen Stand, mit 7 versetzten Kleiderhaken, Säule D 40 mm, Bodenplatte mit Filzgleitern, Metall, Durchmesser 350 mm, H 1770 mm

ekz.-Nr.	Varianten	EUR/Stück
A8054201	verchromt	127,90
A8054202	schwarz matt	109,30



Wandgarderobe AL

Mit 7 Haken, Abstand 150 mm, mit sichtbarer Wandbefestigung, Metall, natur eloxiert, B 1000 mm

ekz.-Nr.	EUR/Stück
A9414754	163,60



Wandgarderobe ED

Mit 10 Haken, Abstand 100 mm, mit unsichtbarer Wandbefestigung, Metall, natur eloxiert, B 1000 mm

ekz.-Nr.	EUR/Stück
A9414756	189,60



Garderobenständer Salsa



Hochwertiges kompaktes Modell mit viel Stauraum. Bis zu 12 Jacken finden an der Kleiderstange Platz, weitere Kleidungsstücke können an 8 seitlichen und 2 zusätzlichen Haken an der Standsäule aufgehängt werden. Die Standsäulen können auch als Aufhänger für Mützen oder Fahrradhelme genutzt werden, Kleiderstange bis 40 kg belastbar, 10 konisch geformte Haken aus verchromtem Metall fest verschraubt, Bodenplatte mit Filzgleitern, Metall, schwarz matt, B 520 mm, H 1720 mm, T 400 mm

ekz.-Nr.	EUR/Stück
A8054200	165,65



Reihengarderobe Limbo



Mobiler Garderobenständer in zeitlosem Design und mit großer Kapazität für bis zu 40 Jacken oder Mäntel. Praktisch sind die ausziehbaren Seitenarme für bis zu je 8 Jacken oder zum Aufhängen von Taschen und Accessoires. Diese Reihengarderobe eignet sich hervorragend für Veranstaltungsräume oder als mobile Erweiterung Ihrer Wandgarderobe, Kleiderstange bis zu 30 kg belastbar, mit ausziehbaren Seitenarmen erweiterbar auf bis zu 2200 mm, mit 4 Doppel-Lenkrollen, 2 davon feststellbar, Metall, schwarz matt, B 1510 mm, H 1560 mm, T 500 mm

ekz.-Nr.	EUR/Stück
A8054203	90,80



Reihengarderobenständer AL



Perfekt geeignet, wenn maximale Mobilität in Kombination mit einer hohen Hakenzahl auf engstem Raum gefordert ist, Standsäulen und Quertraverse aus Spezial-Ovalprofil 68 x 72 mm, Hakenträgerprofil 70 x 28 mm, mit Hut- und Vierfachmantelhaken, mit Kunststoffrollen teilweise feststellbar, Aluminium, natur eloxiert, B 1060 mm, H 1800 mm, T 600 mm

ekz.-Nr.	Varianten	EUR/Stück
A9414748	ohne Schirmhalter	899,60
A9414749	mit Schirmhalter	1074,20



ekz-Rückgabebox Libro



Eignet sich für den Innenbereich der Bibliothek. Neutral gestaltet zeigt sie sich gleich von 2 guten Seiten: Auf der einen Seite können Bücher eingeworfen werden, die über eine Rutsche in einen gepolsterten Sammelwagen fallen. Auf der anderen Seite können DVDs und CDs zurückgegeben werden und rutschen schonend in eine transparente Kunststoffbox. Bucheinwurf und Türen lassen sich unabhängig voneinander abschließen. Die Aussteifung an der Unterseite sorgt für Stabilität und die höhenverstellbaren Füße gleichen Bodenunebenheiten aus. Optional erhältlich ist die Beschriftung – oder Sie gestalten die Beschriftung individuell selbst. Maße des Sammelwagens B 490 mm, H 660 mm, T 1095 mm, Maße des Bucheinwurfs B 400 mm, H 100 mm, Maße des CD/DVD-Einwurfs B 640 mm, H 40 mm, mit getrenntem Einwurf für Bücher und CDs/DVDs, inkl. fahrbarem Sammelwagen aus Holz und Schaumstoffeinlage, inkl. Kunststoffbox mit Deckel, Holzteile kunststoffbeschichtet, lichtgrau, B 686 mm, H 1299 mm, T 1236 mm

ekz.-Nr. **EUR/Stück**
A8090871 2160,40

Beschriftung für ekz-Rückgabebox Libro

Selbstklebender Folienplot, zweifarbig grau, Motiv Buch-Einwurf, B 305 mm, H 105 mm

ekz.-Nr. **EUR/Stück**
A8025179 23,70

Beschriftung für ekz-Rückgabebox Libro

Selbstklebender Folienplot, zweifarbig grau, Motiv für CD/DVD-Einwurf, B 361 mm, H 115 mm

ekz.-Nr. **EUR/Stück**
A8025092 23,70



Jetzt Produktclip ansehen:
Erleben Sie die ekz-Rückgabebox Libro in Aktion unter
youtu.be/G8-BZwMCKcs



Buchrückgabebox FXH



Zur Aufstellung im Innenbereich. Die Box ist gebrauchsfertig montiert und muss nur an den vorgesehenen Platz gestellt werden. Die Rollen ermöglichen ein einfaches Positionieren und können ggf. einfach abmontiert werden. Die Tür ist abschließbar, es sind zwei Schlüssel vorhanden. Die Einwurfklappe ist nicht abschließbar, mit einer Klappe an der Einwurföffnung (B 594 mm, H 60 mm), inkl. 4 Rollen, 2 davon feststellbar, Holzwerkstoff 18 mm dick, kunststoffbeschichtet, mit ABS-Kante, B 600 mm, H 900 mm, T 600 mm

ekz.-Nr.	Varianten	EUR/Stück
A9515724-9801-0001	Ahorn	505,00
A9515724-9801-0002	Ahorn/orange	505,00
A9515724-9801-0004	Ahorn/avocadogrün	505,00
A9515724-9801-0005	Ahorn/rot	505,00
A9515724-9801-0007	weiß	505,00
A9515724-9801-0008	Ahorn/anthrazit	505,00



Buchrückgabebox FXM



Zur Aufstellung im Innenbereich. Die Box ist gebrauchsfertig montiert und muss nur an den vorgesehenen Platz gestellt werden. Die Doppelrollen ermöglichen ein einfaches Positionieren. Die Tür ist abschließbar, im Lieferumfang sind zwei Schlüssel enthalten, ohne Klappe an der Einwurföffnung (B 350 mm, H 65 mm), inkl. 4 Doppelrollen, 2 davon feststellbar, Metall, B 560 mm, H 950 mm, T 640 mm

ekz.-Nr.	Varianten	EUR/Stück
A9515725-0007	weiß	980,00
A9515725-0009	anthrazit	980,00

Medienrückgabe-System – Medien zurückgeben? Jederzeit

Auch außerhalb der Öffnungszeiten oder zu Stoßzeiten. Unser Medienrückgabe-System bietet Service ohne Mehraufwand. Ein perfekter Baustein für die Bibliothek. Sowohl Nutzer*innen als auch Bibliotheksmitarbeiter*innen sparen Zeit, die durchdachte Technik sorgt für schonende Rückgabe. Die Medien werden getrennt nach Büchern und Nonbook-Medien in die Schubladen gesteckt und gleiten über den Einwurfmechanismus schonend in die Rollwagen. Das System lässt sich frei im Innenbereich oder im Außenbereich platzieren, kann aber auch in die Wand integriert werden.

Die wichtigsten Merkmale des Medienrückgabe-Systems sind:

- Die Bücher und Nonbook-Medien werden getrennt eingeschoben. Sie gleiten schonend und langsam durch den speziellen Einwurfmechanismus in die Rollwagen.
- Eine Überladungssicherung verhindert, dass Medien bei vollen Rollwagen noch nachgeschoben werden können.
- Die Rollwagen haben eine kontrollierte Bodenabsenkung.

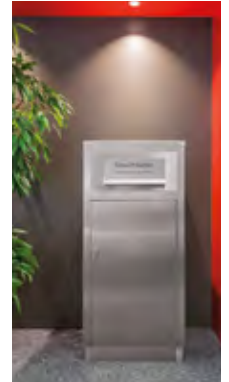

Medienrückgabe-System



Für den wettergeschützten Bereich, für Bücher, Entnahmetür vorne, inkl. 1 Rollwagen, Metall, silberfarben, B 660 mm, H 1430 mm, T 790 mm
ekz.-Nr. **EUR/Stück**
 A8090939-0807 Auf Anfrage

Medienrückgabe-System



Für den wettergeschützten Bereich, für Bücher und Nonbook-Medien, Entnahmetür vorne, inkl. 2 Rollwagen, Metall, silberfarben, B 880 mm, H 1430 mm, T 790 mm
ekz.-Nr. **EUR/Stück**
 A8090906-0807 Auf Anfrage

Medienrückgabe-System



Mit Tonnendach für die Außenaufstellung, für Bücher und Nonbook-Medien, Entnahmetür vorne, inkl. 2 Rollwagen, Edelstahl gebürstet, B 880 mm, H 1530 mm, T 790 mm
ekz.-Nr. **EUR/Stück**
 A8090941-0807 Auf Anfrage

Medienrückgabe-System



Für den Wandeinbau (Wandstärke 30 bis 240 mm), für Bücher und Nonbook-Medien, Entnahmetür hinten, inkl. 2 Rollwagen, Metall, silberfarben, B 880 mm, H 1430 mm, T 790 mm
ekz.-Nr. **EUR/Stück**
 A8090825-0807 Auf Anfrage



Jetzt Produktclip ansehen:
 Erleben Sie das Medienrückgabe-System in Aktion unter
youtu.be/h44o9r5PrNk



Interessiert? Wir beraten Sie gerne. Telefon +49 7121 144-221,
 Mara.Lill@ekz.de



Rückgabebox L



Medien zurückgeben auch außerhalb der Öffnungszeiten der Bibliothek – dafür ist die Rückgabebox L bestens geeignet. Der Rollwagen fasst einen Inhalt von ca. 212 Litern, der Einwurfschlitz hat die Maße B 600 mm, H 100 mm. Die Einwurfklappe verriegelt nicht, wenn der Wagen voll ist, eine rechtzeitige Entleerung ist daher notwendig, mit Standardbeschriftung Medienrückgabe in Schwarz, mit abschließbarer Tür und einer abschließbaren Einwurfklappe, Diebstahlschutzrippen und 4 Verankerungspunkten, inkl. einem Rollwagen mit Federboden, Federdruck 35 kg, Pyramidenboden mit Bürstenkanten, 4 Lenkrollen D 100 mm, 2 davon feststellbar, Metall/Edelstahl, B 760 mm, H 1135 mm, T 1000 mm
ekz.-Nr. **EUR/Stück**
 A8090810-1000 5735,00

Die Rückgabebox L ist auf Anfrage
 auch mit farbiger Oberfläche lieferbar



Klapprahmen wA4

Bestens für außen geeignet. Zum Schutz vor unbefugtem Zugriff kann der Rahmen nur mit einem speziellen mitgelieferten Hebelwerkzeug geöffnet werden, wetterfest, wasserabweisend, mit eingezogenem Dichtungsband und Ablauflöchern, Aufhängung im Hoch-/Querformat, inkl. Öffnungswerkzeug und Befestigungsmaterial, Aluminium, mit Antireflex-Abdeckfolie, silbereloxiert, für Format DIN A4, B 270 mm, H 355 mm, T 18 mm

ekz.-Nr.	EUR/Stück
A8011832	44,45

Klapprahmen wA3

Bestens für außen geeignet. Zum Schutz vor unbefugtem Zugriff kann der Rahmen nur mit einem speziellen mitgelieferten Hebelwerkzeug geöffnet werden, wetterfest, wasserabweisend, mit eingezogenem Dichtungsband und Ablauflöchern, Aufhängung im Hoch-/Querformat, inkl. Öffnungswerkzeug und Befestigungsmaterial, Aluminium, mit Antireflex-Abdeckfolie, silbereloxiert, für Format DIN A3, B 357 mm, H 480 mm, T 18 mm

ekz.-Nr.	EUR/Stück
A8011830	57,95



Mobiler Briefkasten

Für Gewinnspiele, Befragungen, Wahlen oder für Lob und Kritik, zum Aufstellen oder zur Wandmontage geeignet, inkl. hochwertigem Metallschloss und 4 Rutsch-Stopperrn, Polypropylen, lichtgrau, B 260 mm, H 375 mm, T 128 mm

ekz.-Nr.	EUR/Stück
A8011954	48,40



Schaukasten



Zur Wandmontage, ohne Magnethalter, für den Innenbereich, abschließbar, seitlich zu öffnen, magnetisch, beschreibbar, Frontscheibe Acryl, Profil Aluminium, Rückwand Metall, silbereloxiert, für 2 x DIN A4, B 440 mm, H 310 mm

ekz.-Nr.	EUR/Stück
A8010884	62,10

Schaukasten



Zur Wandmontage, ohne Magnethalter, für den Innenbereich, abschließbar, seitlich zu öffnen, magnetisch, beschreibbar, Frontscheibe Acryl, Profil Aluminium, Rückwand Metall, silbereloxiert, für 4 x DIN A4, B 491 mm, H 655 mm, B innen 440 mm, H innen 615 mm

ekz.-Nr.	EUR/Stück
A8010895	89,80

Schaukasten



Zur Wandmontage, ohne Magnethalter, für den Innenbereich, abschließbar, seitlich zu öffnen, magnetisch, beschreibbar, Frontscheibe Acryl, Profil Aluminium, Rückwand Metall, silbereloxiert, für 6 x DIN A4, B 711 mm, H 655 mm, B innen 660 mm, H innen 615 mm

ekz.-Nr.	EUR/Stück
A8010908	114,00

Schaukasten



Zur Wandmontage, ohne Magnethalter, für den Innenbereich, abschließbar, seitlich zu öffnen, magnetisch, beschreibbar, Frontscheibe Acryl, Profil Aluminium, Rückwand Metall, silbereloxiert, für 9 x DIN A4, B 711 mm, H 963 mm, B innen 660 mm, H innen 923 mm

ekz.-Nr.	EUR/Stück
A8010919	151,40



Magnethalter

Weiß, Durchmesser 20 mm, 1 Packung = 10 Stück

ekz.-Nr.	EUR/Einheit
A8010478	2,55



Infoständer D

Mit geneigtem Klapprahmen im Hoch- oder Querformat verwendbar, Aluminium, silbereloxiert, für Format DIN A4, B 300 mm, H 1110 mm, T 323 mm

ekz.-Nr.	EUR/Stück
A8010964	115,00

Infoständer D

Mit geneigtem Klapprahmen im Hoch- oder Querformat verwendbar, Aluminium, silbereloxiert, für Format DIN A3, B 351 mm, H 1066 mm, T 405 mm

ekz.-Nr.	EUR/Stück
A8010975	131,20

Rom - rahmenlos in perfekter Optik

Durch das elegante und filigrane Design der Infotafeln werden auch häufig wechselnde Informationen optimal präsentiert. Zum Öffnen kann das Frontpaneel nach beiden Seiten aufgeklappt oder komplett abgenommen werden. Ein einfacher Druck auf die Ecken genügt, um die Einzelblattinformation einzulegen. Die Lieferung erfolgt ohne Papiereinleger und ohne Beschriftung.



Infotafel Rom

Für Informationen, als Wegweiser, Türschild oder Tischaufsteller, Beschriftung mit Papiereinleger, inkl. Befestigungsmaterial und Stütze, Polycarbonat, transparent

ekz.-Nr.	Varianten	EUR/Stück
A8086640	für Format DIN A4	31,80
A8086646	für Format DIN A5	29,30
A8086650	für Format DIN A6	23,35

Infotafel Rom Wandbefestigung

Für Informationen und als Wegweiser, Beschriftung mit Papiereinleger, inkl. Befestigungsmaterial, Polycarbonat, transparent, für Format DIN A3

ekz.-Nr.	EUR/Stück
A8086662	65,95



Theken- und Tischaufsteller Pylon

Beschriftung mit Papiereinleger, doppelseitig mit rahmenlosen Schildern zur Aufnahme von Kartoneinlegern Format DIN A4, Standfuß Aluminium silbereloxiert, für Format DIN A4, B 215 mm, H 320 mm, T 80 mm

ekz.-Nr.	EUR/Stück
A8010758	65,55

Infotafel Rom

Beschriftung mit Papiereinleger, zur Wandmontage, inkl. Befestigungsmaterial, Polycarbonat, transparent, B 600 mm, H 105 mm

ekz.-Nr.	EUR/Stück
A8010781	42,00



Bodenaufsteller Rom

Infotasche aus Polycarbonat, transparent, hoch/quer verwendbar, Aluprofil silbereloxiert, silber lackierter Kunststofffuß mit Gewichtsplatte aus Metall, H 1165 mm

ekz.-Nr.	Varianten	EUR/Stück
A8010997	für Format DIN A4	173,75
A8011654	für Format DIN A3	199,90

Infotafel Rom Raumaufhängung

Beschriftung mit Papiereinleger, Erweiterungsmodul, doppelseitig, inkl. Kunststoffverbinder, Polycarbonat, transparent, B 600 mm, H 105 mm

ekz.-Nr.	EUR/Stück
A8010986	73,55



Bodendisplay Rom RD

Inkl. Infotafel, Halter drehbar für vertikale oder horizontale Ansicht, feste Stange 1000 mm hoch, runde Bodenplatte, Aluminium/Polycarbonat, silbermetalllic/transparent, für Format DIN A4

ekz.-Nr.	EUR/Stück
A8086633	98,80



Infotafel Rom Raumaufhängung

Die Deckenbefestigung ist für max. 5 Schilder ausgelegt, Beschriftung mit Papiereinleger, doppelseitig, inkl. Deckenbefestigung aus Kunststoff und Stahlseil 2 x 1 m lang, Polycarbonat, transparent, B 600 mm, H 105 mm

ekz.-Nr.	EUR/Stück
A8010792	96,25



Innenaufsteller Madrid

Einseitig inkl. 3 vormontierter Wechselrahmen DIN A3 quer, und freiem Kopffeld, ohne Beschriftung, Vorder- und Rückseite Aluminiumverbundplatte in RAL 9006 und 2 Bodenplatten 350 x 120 x 6 mm in RAL 9007, B 450 mm, H 1800 mm, T 45 mm

ekz.-Nr. EUR/Stück
A8086407 932,80



Infotafel Madrid Raumaufhängung

Für doppelseitige Beschriftung mit Papiereinleger, ohne Befestigungsmaterial, Aluminium silbereloxiert, Abdeckung PVC transparent entspiegelt, inkl. 2 x 1,5-m-Drahtseil und Ösen, B 597 mm, H 150 mm, B innen 590 mm, H innen 144 mm

ekz.-Nr. EUR/Stück
A8086391 207,35



Infotafel Madrid A4h Wandmontage

Für Informationen, als Etagen- oder Hauptwegweiser, Beschriftung mit Papiereinleger, zur Schraub- und/oder Klebemontage, Aluminium silbereloxiert, Abdeckung PVC transparent entspiegelt, B 213 mm, H 300 mm, DIN A4 hoch, B innen 206 mm, H innen 293 mm

ekz.-Nr. EUR/Stück
A8086302 50,05

Infotafel Madrid A3h Wandmontage

Für Informationen, als Etagen- oder Hauptwegweiser, Beschriftung mit Papiereinleger, zur Schraub- und/oder Klebemontage, Aluminium silbereloxiert, Abdeckung PVC transparent entspiegelt, B 300 mm, H 423 mm, DIN A3 hoch, B innen 293 mm, H innen 416 mm

ekz.-Nr. EUR/Stück
A8086301 70,75

Infotafel Madrid A2h Wandmontage

Für Informationen, als Etagen- oder Hauptwegweiser, Beschriftung mit Papiereinleger, zur Schraub- und/oder Klebemontage, Aluminium silbereloxiert, Abdeckung PVC transparent entspiegelt, B 423 mm, H 597 mm, DIN A2 hoch, B innen 416 mm, H innen 590 mm

ekz.-Nr. EUR/Stück
A8086323 119,55

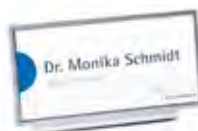

Tischaufsteller Madrid

Beschriftung mit Papiereinleger, Aluminium silbereloxiert, Abdeckung PVC transparent entspiegelt, inkl. Aluminiumwinkel, B 150 mm, H 76 mm, B innen 144 mm, H innen 69 mm

ekz.-Nr. EUR/Stück
A8086356 30,30

Infotafel Madrid A4q Wandmontage

Für Informationen, als Etagen- oder Hauptwegweiser, Beschriftung mit Papiereinleger, zur Schraub- und/oder Klebemontage, Aluminium silbereloxiert, Abdeckung PVC transparent entspiegelt, B 300 mm, H 213 mm, DIN A4 quer, B innen 293 mm, H innen 206 mm

ekz.-Nr. EUR/Stück
A8086303 50,05

Infotafel Madrid A3q Wandmontage

Für Informationen, als Etagen- oder Hauptwegweiser, Beschriftung mit Papiereinleger, zur Schraub- und/oder Klebemontage, Aluminium silbereloxiert, Abdeckung PVC transparent entspiegelt, B 423 mm, H 300 mm, DIN A3 quer, B innen 416 mm, H innen 293 mm

ekz.-Nr. EUR/Stück
A8086312 70,75

Infotafel Madrid A2q Wandmontage

Für Informationen, als Etagen- oder Hauptwegweiser, Beschriftung mit Papiereinleger, zur Schraub- und/oder Klebemontage, Aluminium silbereloxiert, Abdeckung PVC transparent entspiegelt, B 597 mm, H 423 mm, DIN A2 quer, B innen 590 mm, H innen 416 mm

ekz.-Nr. EUR/Stück
A8086334 119,55

Papierleinleger Madrid

Für Tischaufsteller, blanko, für Laser- und Tintenstrahldrucker, weiß, B 147 mm, H 73 mm, DIN-A4-Bogen, 1 Packung = 10 Blatt

ekz.-Nr. EUR/Einheit
A8086437 8,60



Rückwand mit Profil/
Papiereinlage/PVC-
Abdeckung

Türschild Madrid

Beschriftung mit Papiereinleger, ohne Befestigungsmaterial, zur Schraub- und/oder Klebmontage, Aluminium silbereloxiert, Abdeckung PVC transparent entspiegelt, B 150 mm, H 150 mm, B innen 144 mm, H innen 144 mm

ekz.-Nr.	EUR/Stück
A8086345	25,65



Infotafel Madrid Fahnenmontage

Für doppelseitige Beschriftung mit Papiereinleger, ohne Befestigungsmaterial, Aluminium silbereloxiert, Abdeckung PVC transparent entspiegelt, H 150 mm, B innen 144 mm, H innen 144 mm

ekz.-Nr.	Varianten	EUR/Stück
A8086415	B 150 mm	119,55
A8086426	B 300 mm	141,55

Papiereinleger Madrid

Für Türschild und Infotafel zur Fahnenmontage, blanko, für Laser- und Tintenstrahldrucker, weiß, B 147 mm, H 147 mm, DIN-A4-Bogen, 1 Packung = 10 Blatt

ekz.-Nr.	EUR/Einheit
A8086448	8,60

Papiereinleger Madrid

Für Infotafel Fahnenmontage, blanko, für Laser- und Tintenstrahldrucker, weiß, B 293 mm, H 144 mm, DIN-A4-Bogen, 1 Packung = 10 Blatt

ekz.-Nr.	EUR/Einheit
A8086473	19,35



Innenaufsteller Frankfurt

Freistehend, beidseitig nutzbar, Beschriftung mit Papiereinlegern, Lieferung im Bausatz mit Montageanleitung, seitliches Abschlussprofil silbereloxiert, Deckel und Bodenplatte schiefergrau, Abdeckung PVC transparent entspiegelt, B 380 mm, H 1500 mm, B innen 297 mm, H innen 1500 mm

ekz.-Nr.	EUR/Stück
A8085708	467,20

Frankfurt - vielfältig und konsequent

Die konvexe Linienführung findet sich durchgängig in allen Gestaltungsvarianten wieder. Aus Sicherheitsgründen im öffentlichen Bereich empfehlen wir, die Innenaufsteller bauseitig am Boden zu befestigen. Bei Abhängung von Wegweisern von der Decke beachten Sie die Deckenkonstruktion. Die Lieferung erfolgt ohne Beschriftung und ohne Montagematerial wie Schrauben, Haken oder Dübel.



Infotafel Frankfurt Raumaufhängung

Für doppelseitige Beschriftung mit Papiereinleger, ohne Befestigungsmaterial, Aluminium silbereloxiert, Abdeckung PVC transparent entspiegelt, inkl. Drahtseil und Ösen, B 600 mm, H 155 mm, B innen 600 mm, H innen 143 mm

ekz.-Nr.	EUR/Stück
A8085800	153,80



Infotafel Frankfurt Fahnenmontage

Für doppelseitige Beschriftung mit Papiereinleger, ohne Befestigungsmaterial, Aluminium silbereloxiert, Abdeckung PVC transparent entspiegelt, B 155 mm, H 148 mm, B innen 144 mm, H innen 147 mm

ekz.-Nr.	EUR/Stück
A8085824	95,20

Papiereinleger Frankfurt

Für Infotafel Fahnenmontage, blanko, für Laser- und Tintenstrahldrucker, weiß, B 149 mm, H 147 mm, DIN-A4-Bogen, 1 Packung = 10 Blatt

ekz.-Nr.	EUR/Einheit
A8085837	8,60

Innenaufsteller Frankfurt

Freistehend, beidseitig nutzbar, Beschriftung mit Papiereinlegern, Lieferung im Bausatz mit Montageanleitung, seitliches Abschlussprofil silbereloxiert, Deckel und Bodenplatte schiefergrau, Abdeckung PVC transparent entspiegelt, B 500 mm, H 1800 mm, B innen 420 mm, H innen 1800 mm

ekz.-Nr.	EUR/Stück
A8085710	515,90



Infotafel Frankfurt A4h Wandmontage

Für Informationen, als Etagen- oder Hauptwegweiser, Beschriftung mit Papiereinleger, Aluminium silbereloxiert, Abdeckung PVC transparent entspiegelt, B 230 mm, H 297 mm, DIN A4 hoch, B innen 210 mm, H innen 297 mm

ekz.-Nr.	EUR/Stück
A8085722	54,70

Infotafel Frankfurt A3h Wandmontage

Für Informationen, als Etagen- oder Hauptwegweiser, Beschriftung mit Papiereinleger, Aluminium silbereloxiert, Abdeckung PVC transparent entspiegelt, B 317 mm, H 420 mm, DIN A3 hoch, B innen 297 mm, H innen 420 mm

ekz.-Nr.	EUR/Stück
A8085721	92,40

Infotafel Frankfurt A2h Wandmontage

Für Informationen, als Etagen- oder Hauptwegweiser, Beschriftung mit Papiereinleger, Aluminium silbereloxiert, Abdeckung PVC transparent entspiegelt, B 440 mm, H 594 mm, DIN A2 hoch, B innen 420 mm, H innen 594 mm

ekz.-Nr.	EUR/Stück
A8085743	153,70

Frankfurt – vielfältig und konsequent

Die konvexe Linienführung findet sich durchgängig in allen Gestaltungsvarianten wieder. Aus Sicherheitsgründen im öffentlichen Bereich empfehlen wir, die Innenaufsteller bauseitig am Boden zu befestigen. Bei Abhängung von Wegweisern von der Decke beachten Sie die Deckenkonstruktion. Die Lieferung erfolgt ohne Beschriftung und ohne Montagematerial wie Schrauben, Haken oder Dübel.

Infotafel Frankfurt A4q Wandmontage

Für Informationen, als Etagen- oder Hauptwegweiser, Beschriftung mit Papiereinleger, Aluminium silbereloxiert, Abdeckung PVC transparent entspiegelt, B 317 mm, H 210 mm, DIN A4 quer, B innen 297 mm, H innen 210 mm

ekz.-Nr.	EUR/Stück
A8085723	67,10

Infotafel Frankfurt A3q Wandmontage

Für Informationen, als Etagen- oder Hauptwegweiser, Beschriftung mit Papiereinleger, Aluminium silbereloxiert, Abdeckung PVC transparent entspiegelt, B 447 mm, H 297 mm, DIN A3 quer, B innen 420 mm, H innen 297 mm

ekz.-Nr.	EUR/Stück
A8085732	133,20

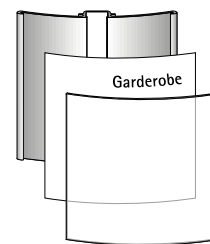

Grundschild/
Papiereinlage/PVC-
Abdeckung

Türschild Frankfurt

Beschriftung mit Papiereinleger, ohne Befestigungsmaterial, Aluminium silbereloxiert, Abdeckung PVC transparent entspiegelt, B 120 mm, H 148 mm, DIN A6 hoch, B innen 115 mm, H innen 148 mm

ekz.-Nr.	EUR/Stück
A8085754	15,25

Papiereinleger Frankfurt

Für Türschild, blanko, für Laser- und Tintenstrahldrucker, weiß, B 115 mm, H 148 mm, DIN-A4-Bogen, 1 Packung = 10 Blatt

ekz.-Nr.	EUR/Einheit
A8085835	8,60



Personenleitsystem Stopper

Personenleitsysteme sind überall dort im Einsatz, wo Menschen zusammenkommen: Flughäfen, Messen, Kinos, Banken, Post oder Behörden. Dabei übernehmen sie die Aufgabe, Personen zu führen, Warteschlangen zu kanalisieren oder bestimmte Bereiche abzugrenzen. Gurtauszug ca. 2,5 m, Komplettsatz bestehend aus einem Pfosten Alu eloxiert, Bodenplatte Kunststoff silbermatt, Gurtkassette lichtgrau, Gurt schwarz, H 980 mm

ekz.-Nr.	EUR/Stück
A8086961	132,50

Farbkarten

Bunt, auffällig oder dezent Ton in Ton

So flexibel und variabel unsere Produkte in ihren Funktionen sind, so individuell und emotional sind die Gestaltungsmöglichkeiten. Mit unseren Farben und Materialien gestalten Sie die Atmosphäre in Ihrer Bibliothek nach eigenen Wünschen und Vorstellungen – oder auch gerne mit unserer Unterstützung.



So bestellen Sie Ihr Wunschprodukt in der richtigen Farbe!

Auf den folgenden Seiten finden Sie die Farbmuster zu unseren Stoff-/Kunstlederbezügen, Teppichen, Holz- und Kunststoff- sowie zu den Metalloberflächen. Unter der abgebildeten Farbe steht jeweils ein Farbcode. Ergänzen Sie dann einfach die ekz-Nr. des gewählten Produkts mit dem Farbcode Ihrer Wunschfarbe. Zur Verdeutlichung haben wir hier einige Produkte beispielhaft aufgeführt, bei denen Sie die für die Bestellung notwendige Zusammenstellung der ekz-Nr. sehen. Bei einigen Artikeln ist aber auch die ekz-Nr. gleichzeitig der Farbcode.

Einfarbige Produkte



Hocker Fatboy Point



Styroporperlenfüllung, doppelt gesichert mit großem Reißverschluss und breitem Klettband, Hi-tech Nylon, Durchmesser 500 mm, H 400 mm

ekz.-Nr.	Varianten	EUR/Stück
A9413200	dunkelblau	66,40
A9413204	rot	66,40
A9413206	anthrazit	66,40

ekz.-Nr. = Farbcode,
im Beispiel: A9413206

Einfarbige Produkte



Sessel Moog



Innensack gefüllt mit nicht entflamm-baren Polystyrolkugeln mit hoher Dichte, Außensack waschbar, mit Reißverschluss, Füllmenge 730 Liter, 100 % Polyester, wasser- und undurchlässiges Gewebe, Stoffbezug red OX, B 1250 mm, H 650 mm, SH 400 mm, T 950 mm

ekz.-Nr.	EUR/Stück
A9515608-9045-0001	402,50

ekz.-Nr.

Farbcode = Nr. für den Stoff-
bezug und Nr. für die Farbe, im
Beispiel: 9045-0001 (Stoffbezug
OX – rot)

DEMCO-Produkte



DEMCO Buchstütze Standard



Farbig beschichtet, Unterseite Standard, Stahl-blech, B 120 mm, H 140 mm, T 140 mm

ekz.-Nr.	Varianten	EUR/Stück
A4048-98501	schwarz	7,80
A4048-98502	blau	7,80
A4048-98505	grün	7,80
A4048-98509	rot	7,80
A4048-98513	gelb	7,80
A4048-98519	weinrot	7,80

ekz.-Nr.

Farbcode = zweistellige Nr. für
die Farbe, im Beispiel: 19 =
weinrot



Weitere Oberflächen auf Anfrage



Haben Sie Fragen? Wir helfen gerne weiter:
Team Service und Vertrieb Bibliotheksaus-
stattung, Telefon +49 7121 144-420,
bibliotheksausstattung@ekz.de

Einfarbige Produkte

Mit definierter Farbe für die Oberfläche. Hier kann sich, je nach Produkt, die Farbe entweder auf die Metall- oder auf die Holzoberfläche der ekz beziehen. Das geht aus der Produktbeschreibung hervor. Die Preise können je nach Farbauswahl variieren.



Wangenstehtisch



U-förmig stumpf verleimt, beidseitig nutzbar, Holzwerkstoff, B 1400 mm, H 1000 mm, T 1000 mm

ekz.-Nr.	Varianten	EUR/Stück
A9403560-0107	kunststoffbeschichtet platinweiß	1932,20
A9403560-0903	kunststoffbeschichtet Birke	1932,20
A9403560-1051	kunststoffbeschichtet chinarot	2183,80
A9403560-1052	kunststoffbeschichtet limonengrün	2183,80
A9403560-1057	kunststoffbeschichtet sorbetorange	2183,80
A9403560-1061	kunststoffbeschichtet delftblau	2183,80

ekz.-Nr.

Farbcode = Nr. für die Farbe

Einfarbige Produkte

Mit Preisklasse Pk 1, Pk 2 oder Pk 6: Hier kann sich, je nach Produkt, die Farbe entweder auf die Metall- oder auf die Holzoberfläche der ekz beziehen. Das geht aus der Produktbeschreibung hervor. Wählen Sie zu der ekz-Nr. die gewünschte Farb-Nr. aus der entsprechenden Farbkarte der ekz aus. Zum Beispiel A9501006 (ekz-Nr.) und 0903 (Buche Dekor), also: A9501006-0903.

Die Preisklasse der Farbe/Oberfläche definiert den Endpreis. Im Beispiel ergibt sich mit der Farbauswahl 0903 Buche Dekor die Preisklasse Pk 1.



FachWürfel 1



Trog mit variabler Fachunterteilung, 8 Fächer, Holz, Fachinnenhöhe 192-320 mm, B 700 mm, H 740 mm, T 700 mm

ekz.-Nr.

A9501001

ekz.-Nr.

Pk 1

864,40

Preisklasse

Zweifarbige Produkte

Mit vordefinierten Farbkombinationen aus der Farbkarte „Kunststoffoberfläche ekz zweifarbig“.



EinBlick



Mit 4 Rollen D 50 mm, davon 2 feststellbar, Korpusse komplett verleimt, mit integriertem Guckloch, Holzwerkstoff 19 mm dick, kunststoffbeschichtet, B 1138 mm, H 970 mm, T 638 mm

ekz.-Nr.	Varianten	EUR/Stück
A9501062-1095-1051	Ahorn/chinarot	1125,30
A9501062-1095-1052	Ahorn/limonengrün	1125,30
A9501062-1095-1057	Ahorn/sorbetorange	1125,30
A9501062-1095-1061	Ahorn/delftblau	1125,30

ekz.-Nr.

Farbcode für die Farbe F2

Farbcode für die Farbe F1

Zweifarbige Produkte

Produkte, die aus zwei Materialien (Metall und Holz) oder einem Material in zwei Farben bestehen, bei denen die Farbe gewählt werden kann, mit Preisklasse Pk 1 und Pk 2. Wählen Sie dann zu der ekz-Nr. die gewünschte Farb-Nr. aus der entsprechenden Farbkarte der ekz für Metall- und Holzoberflächen.

Die Preise bei zweifarbigen Artikeln ergeben sich aus der Kombination der gewählten Oberflächen.

Pk 1 + Pk 1 = Pk 1

Pk 1 + Pk 2 = Pk 2

Pk 2 + Pk 2 = Pk 2



Präsentationspodest AV



Mit seitlichen Regalen, mit 4 Rollen D 50 mm, davon 2 feststellbar, Metall-Holz-Kombination, B 1065 mm, H 813 mm, T 1065 mm

ekz.-Nr.

A9231363

ekz.-Nr.

Pk 1

3260,40

Pk 2

3395,10

Preisklassen

Stoffbezug Xtreme Camira

Material: 100 % post-consumer recycelter Polyester, nicht schwermetallhaltige Farbstoffe

Brandklasse: EN 1021-1 (Zigarettestest), EN 1021-2 (Streichholztest)

Pflegehinweis: waschbar bis 60°, regelmäßig staubsaugen, dazu mit einem feuchten Tuch abwischen, oder mit einem speziellen Polsterschaum behandeln

Scheuerfestigkeit: 100000 Scheuertouren Martindale

					
Havana YS 009 Farbcode 9001-0009	Solano YS 072 Farbcode 9001-0072	Appeldore YS 077 Farbcode 9001-0077	Parasol YS 073 Farbcode 9001-0073	Panama YS 079 Farbcode 9001-0079	Blizzard YS 081 Farbcode 9001-0081
					
Scuba YS 082 Farbcode 9001-0082	Slip YS 094 Farbcode 9001-0094	Ocean YS 100 Farbcode 9001-0100	Diablo YS 101 Farbcode 9001-0101	Krabi YS 141 Farbcode 9001-0141	Madura YS 156 Farbcode 9001-0156
					
Lombok YS 159 Farbcode 9001-0159	Tonga YS 160 Farbcode 9001-0160	Tortuga YS 168 Farbcode 9001-0168	Osumi YS 171 Farbcode 9001-0171		





Stoffbezug Fame Gabriel

Material: 95 % Neuseeland Wolle, 5 % Polyamid

Brandklasse: BS EN 1021-1 (Zigarette), BS EN 1021-2 (Streichholz), DIN 4102 - B1 (flammhemmend)

Pflegehinweis: nicht waschen, nicht chemisch reinigen, trocken abbürsten

Scheuerfestigkeit: 200000 Scheuertouren Martindale

			
gelb Farbcode 9003-2067	rot Farbcode 9003-4119	blau Farbcode 9003-6075	grün Farbcode 9003-8144

Stoffbezug Fabric Buzzi

Material: 70 % recycelte Wolle, 25 % recyceltes Polyacryl, 5 % andere recycelte Stoffe

Brandklasse: EN 1021.1/2006 und BS EN 1021.1/2006 (Zigarette), EN 1021.2/2006 und BS EN 1021.2/2006 (Streichholz)

Pflegehinweis: nicht waschen, nicht chemisch reinigen, Reinigung mit einer ph-neutralen Seife und einem weichen Tuch

					
pistache Farbcode 9004-0052	aqua Farbcode 9004-0143	mandarin Farbcode 9004-0129	lightblue Farbcode 9004-0041	red Farbcode 9004-2011	fuchsia Farbcode 9004-0077
					
beige Farbcode 9004-0001	yellow Farbcode 9004-0024	blue Farbcode 9004-0045			

Stoffbezug Atlantic

Material: 100 % Polyester

Brandklasse: 4102:B1; EN1021, part 1 Et 2

Pflegehinweis: waschbar bis 60° oder trocken reinigen

Scheuerfestigkeit: 110000 Scheuertouren Martindale

				
grau Farbcode 9008-0011 mit Akustikvlies: Farbcode 9040-0011	rot Farbcode 9008-4089 mit Akustikvlies: Farbcode 9040-4089	blau Farbcode 9008-6041 mit Akustikvlies: Farbcode 9040-6041	türkis Farbcode 9008-7030 mit Akustikvlies: Farbcode 9040-7030	grün Farbcode 9008-8054 mit Akustikvlies: Farbcode 9040-8054

Farben der Stoff-/Kunstlederbezüge und Teppiche

Stoffbezug G

Material: 100 % Polypropylen

Scheuerfestigkeit: 35000 +/-20 % Scheuertouren Martindale



orange

Farbcode 9014-0004



schwarz

Farbcode 9014-0020



blau

Farbcode 9014-0026



rot

Farbcode 9014-0027

Kunstlederbezug GKL

Material: 96 % PVC, 4 % Polyurethan

Scheuerfestigkeit: 50000 Scheuertouren Martindale



anthrazit

Farbcode 9016-0162



blau

Farbcode 9016-0631



rot

Farbcode 9016-3014



schwarz

Farbcode 9016-0102

Stoffbezug Phoenix Camira

Material: 100 % Polyester

Brandklasse: EN 1021 - 1 und 2 (Zigarettestest und Streichholztest)

Pflegehinweis: regelmäßig absaugen, mit einem feuchten Tuch mit Wasser und Seife abwischen oder mit einem geeigneten Polstershampoo behandeln

Scheuerfestigkeit: 100000 Scheuertouren Martindale



hellorange Olympic

Farbcode 9017-0530



gelb Solano

Farbcode 9017-0591



feuerrot Belize

Farbcode 9017-0592



bordeaux Guyana

Farbcode 9017-0593



dunkelgrau Paseo

Farbcode 9017-0595



blau Scuba

Farbcode 9017-0598

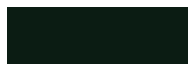

schwarz Havanna

Farbcode 9017-0599

Stoffbezug Sellando

Pflegehinweis: waschbar bei 40° oder trocken reinigen, nicht bügeln, nicht trocknergeeignet, nicht bleichen, keine chemische Reinigung



schwarz

Farbcode 9020-0001



pink

Farbcode 9020-0002



violett

Farbcode 9020-0003



taupe

Farbcode 9020-0004



petrol

Farbcode 9020-0005



rot

Farbcode 9020-0006



dunkelgrün

Farbcode 9020-0007



orange

Farbcode 9020-0008



hellgrün

Farbcode 9020-0009



dunkelblau

Farbcode 9020-0010

Stoffbezug Tara

Material: 67 % Polyester, 33 % Cotton



rot

Farbcode 9021-0096



orange

Farbcode 9021-0127



blau

Farbcode 9021-0408



anthrazit

Farbcode 9021-0470



dunkelrot

Farbcode 9021-0801



dunkelblau

Farbcode 9021-0941

Farben der Stoff-/Kunstlederbezüge und Teppiche

Stoffbezug Europost Gabriel

Material: 100 % Wolle (aus Neuseeland)

Gewicht: 800 g/m²

Brandklasse: B1 EN 1021-1 und -2/BS 5852-0 und -1n

Pflegehinweis: trocken ausbürsten oder absaugen, mit feuchtem Tuch abreiben



leafgreen

Farbcode 9025-8035



limegreen

Farbcode 9025-8126



irishgreen

Farbcode 9025-8030



warmgrey

Farbcode 9025-1003



greyblack

Farbcode 9025-0051



warmwhite

Farbcode 9025-0000

Stoffbezug Hush

Material: 80 % Polyester, 20 % Viskose

Brandklasse: BS 476-7 Class I, ASTM E 84 Class I

Pflegehinweis: regelmäßig absaugen



grün

Farbcode 9036-8103



türkis

Farbcode 9036-7046



rot

Farbcode 9036-3058



hellgrau

Farbcode 9036-0158

Stoffbezug Radio

Material: 100 % Polyester FR

Brandklasse: EN 1021-1 + 2 (Zigarette und Streichholz), BS5852 Part 2

Scheuerfestigkeit: 80000 Scheuertouren Martindale



rot

Farbcode 9037-4528



blau

Farbcode 9037-6575



dunkelblau

Farbcode 9037-6598



dunkelgrau

Farbcode 9037-8517

Stoffbezug Europost SMV

Material: 100 % Wolle (aus Neuseeland)

Brandklasse: DIN 4102 B2, DIN EN 1021 - 1+2 (Zigarette und Streichholz)

Pflegehinweis: regelmäßig absaugen, professionelle Trockenreinigung, alternativ dazu mit einem feuchten Tuch abwischen

Scheuerfestigkeit: 50000 Scheuertouren Martindale



maigrün

Farbcode 9041-4835



enzianblau

Farbcode 9041-4616



rot

Farbcode 9041-4470



felsgrau

Farbcode 9041-4016

Stoffbezug OX

Material: 100 % Polyester mit PVC-Rückenstärkung

Pflegehinweis: mit einem feuchten Tuch abwischen

Scheuerfestigkeit 60000 Scheuertouren Martindale



rot

Farbcode 9045-0001



gelb

Farbcode 9045-0002



orange

Farbcode 9045-0003



hellgrün

Farbcode 9045-0004



grün

Farbcode 9045-0005



türkis

Farbcode 9045-0006



blau

Farbcode 9045-0007



violett

Farbcode 9045-0008



grau

Farbcode 9045-0009



schwarz

Farbcode 9045-0010

Farben der Stoff-/Kunstlederbezüge und Teppiche

Teppichfarbe Vorwerk

Material: 100 % Polyamid

Dicke: 8 mm

Gewicht: 1550 g/m²

Trittschall: 29 dB

Einsatzbereich: private und öffentliche Räume



orange

Farbcode 9054-0001



blau

Farbcode 9054-0003



fuchsia

Farbcode 9054-0016



grün

Farbcode 9054-0017



grau

Farbcode 9054-0021



beige

Farbcode 9054-0037

Stoffbezug Tonal Gabriel

Material: 99 % recyceltes Polyester, 1 % Polyester

Brandklasse: BS; EN1021, part 1 & 2

Pflegehinweis: waschbar bis max. 60°, chemische Reinigung P

Scheuerklasse: 100000 Scheuertouren Martindale



hellgrau

Farbcode 9059-0123



grau

Farbcode 9059-0124



rot

Farbcode 9059-4208



blau

Farbcode 9059-6181



grün

Farbcode 9059-7089



schwarz

Farbcode 9059-9999



blaugrün

Farbcode 9059-6186

Stoffbezug Profuse

Material: 100 % Polyester

Pflegehinweis: äußerer Bezug kann bei maximal 60 °C gewaschen werden

Scheuerklasse: 80000 Scheuertouren Martindale

Zertifiziert: OEKO-TEX® 100



orange

Farbcode 9061-0001



rot

Farbcode 9061-0002



blau

Farbcode 9061-0003



lime

Farbcode 9061-0004



grau

Farbcode 9061-0005



anthrazit

Farbcode 9061-0006

Stoffbezug Sitzauflage Meert

Pflegehinweis: Flecken mit einem rückfettenden Fleckenwasser bzw. Shampoo und Schwamm entfernen

Farbcode = ekz-Nr.



rot



grün



anthrazit



schwarz

Stoffbezug Drehstuhl Barcelona

Scheuerfestigkeit: bis zu 200000 Scheuertouren

Pflegehinweis: regelmäßig absaugen, bei Flecken die gesamte Polsterfläche anfeuchten und abwischen

Farbcode = ekz-Nr.



rot



orange



grau



schwarz



dunkelblau



grün

Farben der Stoff-/Kunstlederbezüge und Teppiche

Stoffbezug Fatboy

Pflegehinweis: mit lauwarmem Wasser und neutraler Seife reinigen

Farbcode = ekz-Nr.



türkis



limegrün



dunkelblau



orange



rot



anthrazit

Stoffbezug Sitzsack Chillen

Pflegehinweis: der Bezug kann bei 30 °C im Schonwaschgang gereinigt werden, leichtere Verschmutzungen können mit einem feuchten Tuch entfernt werden

Farbcode = ekz-Nr.



schwarz



dunkelblau



aubergine



gelb



petrol



orange



tomate

Farben der Holz-/Kunststoffoberflächen

Naturholzoberfläche ekz



Birke - Pk 2
Farbcode 0180



Buche - Pk 2
Farbcode 0100

Kunststoffoberfläche ekz



Birke Dekor - Pk 1
Farbcode 0803



Bavaria Buche = Buche
Dekor - Pk 1
Farbcode 0903



hellgrau (lichtgrau)
- Pk 1
Farbcode 0600

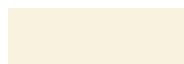

alabasterweiß - Pk 1
Farbcode 0102



platinweiß (verkehrs-
weiß) - Pk 1
Farbcode 0107



staubgrau - Pk 2
Farbcode 0630



chinarot - Pk 2
Farbcode 1051



limonengrün - Pk 2
Farbcode 1052



zitrusgelb - Pk 2
Farbcode 1056



sorbetorange - Pk 2
Farbcode 1057



delftblau - Pk 2
Farbcode 1061

Kunststoffoberfläche ekz zweifarbig



platinweiß/chinarot
Farbcode 0107-1051



platinweiß/limonengrün
Farbcode 0107-1052



platinweiß/sorbetorange
Farbcode 0107-1057



platinweiß/delftblau
Farbcode 0107-1061



Ahorn/chinarot
Farbcode 1095-1051



Ahorn/limonengrün
Farbcode 1095-1052



Ahorn/sorbetorange
Farbcode 1095-1057



Ahorn/delftblau
Farbcode 1095-1061



Buche/chinarot
Farbcode 0903-1051



Buche/limonengrün
Farbcode 0903-1052



Buche/sorbetorange
Farbcode 0903-1057



Buche/delftblau
Farbcode 0903-1061

Farben der Holz-/Kunststoffoberflächen

Kunststoffoberfläche Foxis-Möbel



Ahorn
Farbcode 9801-0001



orange
Farbcode 9801-0002



avocadogrün
Farbcode 9801-0004



rot
Farbcode 9801-0005



weiß
Farbcode 9801-0007

Kunststoffoberfläche Giebelansichten



platinweiß/lackiert verkehrsrot ähnl. RAL 3020
Farbcode 0107-3915



platinweiß/lackiert gelbgrün ähnl. RAL 6018
Farbcode 0107-3095



platinweiß/lackiert lichtblau ähnl. RAL 5012
Farbcode 0107-3091



platinweiß/lackiert dahliengelb ähnl. RAL 1033
Farbcode 0107-3101



Buche/lackiert verkehrsrot ähnl. RAL 3020
Farbcode 0903-3915



Buche/lackiert gelbgrün ähnl. RAL 6018
Farbcode 0903-3095



Buche/lackiert lichtblau ähnl. RAL 5012
Farbcode 0903-3091



Buche/lackiert dahliengelb ähnl. RAL 1033
Farbcode 0903-3101



Ahorn/lackiert verkehrsrot ähnl. RAL 3020
Farbcode 1095-3915



Ahorn/lackiert gelbgrün ähnl. RAL 6018
Farbcode 1095-3095



Ahorn/lackiert lichtblau ähnl. RAL 5012
Farbcode 1095-3091



Ahorn/lackiert dahliengelb ähnl. RAL 1033
Farbcode 1095-3101

Kunststoffoberfläche Drehtürme



anthrazit
Farbcode 0001



blau
Farbcode 0002



grün
Farbcode 0003



orange
Farbcode 0004



rot
Farbcode 0005



pflaume
Farbcode 0006



weiß
Farbcode 0007



gelb
Farbcode 0008



Buche
Farbcode 0009



hellblau
Farbcode 0010



Ahorn
Farbcode 0011



avocadogrün
Farbcode 0012



bunt
Farbcode 0013



lichtgrau
Farbcode 0014

Farbe Kinderstuhl Rondo

Farbcode = ekz-Nr.



sonnengelb decklackiert



rot decklackiert



blau decklackiert



pistazie decklackiert

Farben der Holz-/Kunststoffoberflächen

Farbe Stapelstühle Fox und Fina

Farbcode = ekz-Nr.



Buche ahornfarben
gebeizt



Buche natur



apple



citrus



petrol



ruby



stone

Farbe Stapelstühle Crona light und Crona light armchair

Farbcode = ekz-Nr.



stone



aqua



black cherry



fog



melone

Farbe Stapelstuhl Unicus

Farbcode = ekz-Nr.

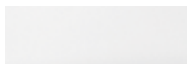

weiß



orange



blau



grün

Farbe Stapelstuhl Meet und Drehstuhl Meet

Farbcode = ekz-Nr.



weiß



rot



grün



anthrazit



schwarz

Farbe Barhocker Coma

Farbcode = ekz-Nr.



sandgelb



rostrot



stahlblau



signalgrau



tiefschwarz



weiß



anthrazit



kieselgrau

Farbe Kinderstuhl Comeback

Farbcode = ekz-Nr.



rot decklackiert



hellblau decklackiert



gelb decklackiert



orange decklackiert



rot gebeizt



hellblau gebeizt









gelb gebeizt



orange gebeizt







Farben der Holz-/Kunststoffoberflächen

Farbe Mood on

					
lichtgrau - Pk 6 Farbcode 3090	gelb - Pk 6 Farbcode 3941	weiß - Pk 6 Farbcode 3023	blau - Pk 6 Farbcode 3972	rot - Pk 6 Farbcode 3005	grün - Pk 6 Farbcode 3095









Farben der Metalloberflächen

Metalloberfläche ekz









					
schiefergrau ähnl. RAL 7015 - Pk 1 Farbcode 0086	lichtgrau ähnl. RAL 7035 - Pk 1 Farbcode 0090	graualuminium ähnl. RAL 9007 - Pk 1 Farbcode 0010	weißaluminium ähnl. RAL 9006 - Pk 1 Farbcode 0082	perlweiß ähnl. RAL 1013 - Pk 1 Farbcode 0001	verkehrsweiß ähnl. RAL 9016 - Pk 1 Farbcode 0023

Metalloberfläche Bücherstützen ekz

Farbcode = ekz-Nr.

					
graualuminium ähnl. RAL 9007	lichtgrau ähnl. RAL 7035	perlweiß ähnl. RAL 1013	rot ähnl. RAL 3000	schiefergrau ähnl. RAL 7015	schwarz ähnl. RAL 9005
					
taubenblau ähnl. RAL 5014	verkehrsweiß ähnl. RAL 9016	weißaluminium ähnl. RAL 9006			

Metalloberfläche Bücherstützen DEMCO

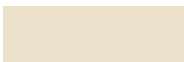
					
schwarz Farbcode 01	blau Farbcode 02	grün Farbcode 05	grau Farbcode 06	rot Farbcode 09	gelb Farbcode 13
					
weinrot Farbcode 19	bahamablau Farbcode 22	elfenbein Farbcode 30			

Weitere Angebote der ekz Gruppe



Ein Kontakt. Ein Zeitplan. Ein Budget. Team Stonepark macht als Generalunternehmer Ihre Traum-Einrichtung zum Kinderspiel. Das Joint Venture vereint die Kompetenz und Erfahrung der beiden führenden europäischen Bibliotheksausstatter, Stonepark B.V. und ekz.bibliotheksservice GmbH. Team Stonepark führt Ihr Projekt für Sie und Ihre Kommune zum Erfolg!

Team Stonepark GmbH
Bismarckstraße 3, 72764 Reutlingen
Deutschland
Andreas Ptack, Telefon +49 7121 144-240
Andreas.Ptack@teamstonepark.de
teamstonepark.de



Foto: © Marco Heyda/includi by aatvos



Die EasyCheck GmbH & Co. KG ist Technologie-lieferant für Bibliotheken jeder Art und Größe. EasyCheck hilft Bibliotheken, Produkte, Leistungen und innovative technische Entwicklungen zu erwerben, zu nutzen und ihren Besuchern zur Verfügung zu stellen.

EasyCheck GmbH & Co. KG
Steinbeisstraße 12, 73037 Göppingen
Deutschland
Telefon +49 7161 808600-0
mail@easycheck.org
easycheck.org



Fotos: © Stadt Ludwigshafen

Alle Tochterunternehmen der ekz-Gruppe finden Sie auf unserer Website unter ekz.de/ekz-gruppe

Register

A

Abhängefeder	53
Abhängesystem new art	48
Acrylglas-Kratzerentferner	134
Akten- und Garderobenschrank	334
Akten- und Materialschränke	80
Akustik	
Begriffe und Grundlagen	298
Deckenabsorber	305
Raumteiler	301
Technische Infos	308
Tischaufsatz	304
Wandabsorber	299
Anmeldekarten	106
Anti-Bruch-Ring	126
Anti-Rutsch-Aufkleber für Bücherstützen	217
Anti-Rutsch-Matte	40, 43, 230
Arbeits-/Recherchetische	144
Archiv-Box	68
Archiv-Tray-Box	92
Aufbewahrungsboxen	82
Aufbringhilfe	104, 126
Aufhänge-Ösen	223
Aufkleber „Willkommen“	181
Auflagebügel	38
Ausstellungsstände	44, 216
Ausweise	103, 106
Ausweishüllen	106
Auszugsfachboden	214

B

Ballonstäbe	178
Banner	
Befestigungsset	50, 317
Blanko	50
e-Learning	50, 184
Individuell bedruckt	51
Klemmprofil	51, 181, 317
Makerspace	51, 317
Onleihe	50, 183
Themenwelten	276
Willkommen	51, 181
Barcodeetiketten	122
Barcode-Scanner	102
Barhocker	155
Beistelltisch/Couchtische	168
Belegdrucker	101
Benutzerausweise	103, 106
Beratungs- und Informationstheke	70
Beschriftungs-	
Blende	225
Fahne	223
Halter	223
Platte	223
Platten für Regalstirnseiten	224
Schild	221
Ständer	327
Streifen	221
Würfel	221
Bezugs-/Polsterstoffe	348
BibCheck	193
BiblioDiscpacks	86
Bibliotheksfibeln	
3 Freunde	185
Komm wir gehen in die Bibliothek	185
Pippilothek	185
Zoe und Theo	185
Bibliotheksführerschein Bibfit	185
Bilderbuch	
Kid's Case	251
Präsentier	251, 259
Trog	12, 17, 241, 250
Bildschirmhalter	75
Bildschirmreiniger	134
Bistrotisch	147

Blu-ray	
Boxen	100
Hülle	88
Slim-Box	100
Bodenkissen	170, 268
Box für Medienpakete	94
Briefkasten	340
Buch-	
Anschlagleisten	219
Binderleim	130
Einbandfolie	112
Folliergerät	112
Karten/-taschen	132
Rückenverstärker	119
Rückgabebox	339
Schutzfolie	112
Träger für Präsentationswände	42, 211
Trog	250
Büchereifuchs	184
Bücher-/Medienturm	54, 62
Bücherständer	13, 44
Bücherstützen	14, 215
Bücherwagen	17, 230
Bücherwürmer	178, 182
Bügel	
Auflagebügel	38
Endbuchstützenbügel	212
Griff für Trog	41
Schrägstellbügel	212
Stütze	37
Unterteilungsbügel	35
Bügelgriff für Trog ausziehbar	41
Bügelstütze	37
Bürocontainer	74
Bürodrehstuhl	142

C

Carré	206, 252
CD/CD-ROM/DVD	
Archiv-Tray	92
BiblioDiscpacks	86
Boxen	96
Drahtständer	92
Eigentumsetiketten	124
Gruppierungsplatten	34
Klarsichttasche	90
Lagerhülle	90
Leerbehälter	96
Leitkartentaschen	34
Media-Boxen	87
Noris-Hüllen	84, 89
Registerelement	88
Reinigungsspray	134
Schwenkgitter/-platte	42
Sicherheitsetiketten	104
Sichttasche	34, 90
Slim-Boxen	96, 98
Taschen	90
VARIOPAC	96
Chill Out Sitzmöbel	170
Comic-	
Leitkartentasche	34
Präsentier	251, 259
Regal	239
Trog als Regaleinsatz	41
Trog freistehend	37
Couchtische/Beistelltisch	168
Counterstuhl	142

D

Datumsstempel	108
Deckenabsorber	305
Dekobrücke	45
Dekomotive	276

DEMCO	
Bücherstützen	220
Etikettenschützer	118
Farbcodierte Punkte	117
Regalbeschilderung	220
Sitzkissen	270
Überzugshülle	118
Vistafoil	117
Digitale LCD-Bilderrahmen	50
Digitale Prospektständer	50
Displayständer	59
Displaysystem DaCapo	13, 49
Displaysystem Magic	47
Doppelseitiges Klebeband	130
Drehturm	60
Dreiecktasche	132

DVD	
Boxen	98
Eigentumsetiketten	128
Gruppierungsplatte	34
Leitkartentasche	34
Noris-Hüllen	89
Schwenkgitter, -platte	42
Slim-Box	98

Eigentumsetiketten	128
Einhängebügel für Normallochplatten	42, 211
Einhängetisch für Regale der R-Serie	147
Einklebehülle für Benutzerausweise	106
Einrichtungsplanung	193
Einzelplatztheke	70
Einzelpräsentier	210
ekz-Klebefolien	112
ekz-Rückgabebox Libro	338
ekz-Taschenbuchverstärker	116
Elektrifizierungsmodule	151
Endbuchstützenbügel	212
Energiesäule	151
Ersatzhülle für Nintendo DS	100
Etiketten	
Anti-Bruch-Ring	128
Barcodeetiketten	122
Eigentumsetiketten	128
Etikettenlöser-Stift	120
Folienetiketten	120
Individuell bedruckt	126
Interessenaufkleber	123
Papieretiketten	121
Pleuser®-Papieretiketten	119
Sicherungsetiketten	104
Spender	122
Sting Ray	105
Strichcodeetiketten	122
Transponderetiketten	105

Fachboden	
Abschluss	212
Aufsatz für Mischmedien	43
Ausziehbar	214
Beschriftungsschild	218, 221
Endbuchstützenbügel	212
Kippsicherung	212
Schrägstellbügel	212
Verstärkung	212
Fachteiler für Bücherstütze	218
Falzbein	129
Flipcharts	324
Flyeraufsatz	73
Folientasche	52, 226
Folierrakeln	114
Foxis Möbelserie	236
Ausleihschalter	244

Bilderbuchkasten	242
Büchertrog	241
Buchrückgabebox	245, 338
Computertisch	244
Garderobenschrank	239
Hocker	243
Kubusschränke	16, 246
Materialschränke	248
Medienregale	238
Präsentationspodest	250
Regale	236
Sitzelement	243
Verbuchungsschalter	244
Zeitschriftenschrank	245
Fristkarten	132
Fristzettel	132

Galerieschiene new art	48
Gamingmöbel	296
Gangfahne	224
Ganzheitliche Planung	193
Garderoben	18, 336
Garderobenschränke	334
Geldkassette	328
Gewebeband	131
Giebelansicht-Regalaufsatz	262

Hängebuchstützen	219
Hinweisschilder	215
Hocker	166, 170, 172, 243, 267
Höhenverstellbarer OPAC	79
Höhenverstellbare Theke	70
Hörstationen	152
Holzoberflächen	352

Individuell bedruckte Etiketten	126
Induktive Ladestation	151
Infobox	47
Info-Rahmen	53, 226
Informations- und Beratungstheken	70
Infoständer	340
Innenarchitektur	193
Interessenaufkleber	
Antolin-Aufkleber	125
Aufkleber 1.-6. Klasse	125
Interessenaufkleber A-Z	123
Jugendbibliothek	125

Kabeldurchlass	75, 151
Kabelsteigkanal	75, 151
Karteikasten	107
Karteitrog	107
Karton-	
Bilderbuchtrogl Carré	252
Hocker Carré	253
Möbel	10
Regal Carré	206
Kassenschublade	75
Katalogkarten	108
Kennzeichnungsband	82
Kid's Case	251
Kinder-	
Dekomotive	276
Garderobe	21
Hocker	239, 266, 273
Kuschel-Lesetiere	272
Sitzbank	266
Sitzkissen	268
Sitzsäcke	173, 271
Spiele	284

Spielstationen/-terminals	15, 294
Stühle	264
Tisch	265
Villa	260
Kippsicherung für Fachböden	212
Klappbox-Trolley	229
Klappkarten für Benutzer	106
Klapptische	145
Klebebänder	131
Klebeflächen für BiblioDiscpacks	88
Klebefolien	112
Kleberoller	130
Klebstoff	130
Klebstoff-Flasche	130
Klemmprofil für Banner	51, 181, 316
Klettverschluss für BiblioDiscpacks	86
Koffereinsatz	94
Konsolenspielmöbel	296
Korbsammelwagen	229
Kreidestift	215
Kugelschreiber	179, 184
Kuliständer	327
Kunststoffoberflächen	352
Kuschel-Lesetiere	272

Lade- und Synchronisierungskabinett	109
Lampen	148
Leimpinsel	129
Leitkarte DIN A6	107
Leitsysteme	341
Lernpuzzles	291
Lernspielbälle	181
Lesekekissen	15
Leseplatte	65
Lesezeichen	179, 187
Leuchten	148
Luftballons	178, 187
Luka Leseinsel	292

Magnethalter	47, 325, 340
Magnettafel Magic	47
Magnettasche	226
Mahnkarten	106, 188
MakerBox	22, 310
MakerBox Präsentationsmöbel	317
Makerspace	
Banner	51, 316
Rollup-Display	51, 316
Markierungsfolie	105
Materialschränke Storix	248
MC-Leerbehälter	98
Media-Boxen	93, 95
Media Step	
Freistehend	36
Regaleinsatz	40
Medien	
Aufsatz	43
Bücherturm	54, 62
Eigentumsetiketten	128
Koffer	95
Körbe	229
Pflegeset	129
Regal	46
Rückgabebox	338
Rückgabe-System	339
Ständer	45
Transportboxen	228
Treppe	46
Tröge	35
Trolley	229
Turm	54, 62
Wandschrank	81

Metalloberflächen	355
Microfasertuch	134, 184
Mini-Kabelschloss	110
Möbel aus Wellkarton	10
Möbel aus Pappe	206, 252
Mobiler Briefkasten	340
Mobiler Mediawagen	24
Moderationstafel	325
Moderations-Zubehör	326
Monitorhalter	24, 76
Montageanleitungen	196
Montageservice	196
Mülleimer	330

N	
Namensschilder	327
Naturholzoberflächen	352
Neuheiten-Fahne	225
Nintendo	
Ersatzhülle DS	100
Ersatzhülle Switch	100
Noris	
Blu-ray-Hüllen	88
CD-Hüllen	89
DVD-Hüllen	89

O	
Oberflächen	
Holz	352
Kunststoff	352
Metall	355
Stoffbezüge	348
Teppiche	351
OPAC-Plätze	78

P	
Papier für Belegdrucker	101
Papphocker	267
PC-Halter	23
Personenleitsystem	344
Pinnwände	300
Plakatständer	52
Plakattasche	52
Planungsleistung	193
PodestArt	29
Polster-/Bezugstoffe	348
Polsterhocker	166
Polstermöbel	156
Polybagkarten®	103
Poster	
Klemmschienen	52
Rahmen	53, 226
Powerbank	108, 179, 182
Präsentations-	
Aufsatz	26
Display	59
Insel	32
Möbel	26
Möbel für Nonbook-Medien	33, 35
Podest	26, 28, 32, 41, 250
Säule für DVD, BD	55
Ständer	13, 44
System Carré	206, 252
Tribüne	83
Turm	54, 62
Präsentier-Set	66
Prospektständer	13, 44, 46, 59

R	
Radiermesser	129
Raumteiler	301
Rechercheplätze	78
Recherchetische	144
Regal	

Aufsatz – Spitzdach/Giebelansichten	262
Display	59
Einsätze für Comics	41
Einsätze für Nonbook-Medien, Mangas	38
Einsätze für Zeitschriften	65, 67
Fahnen	223
Rollen	213
Stirnseitenpräsentation	210
Stopper	220
Systeme	190
Zubehör	210
Regenschirm	180
Register	88
Reiniger-Set für Whiteboards	326
Reinigungsmittel	134
Reinigungsspray	134
Reinigungstücher	134
Reise-Netzteil	109
Relingtrog als Regaleinsatz	39
RFID-	
Etiketten	105
Markierungsfolie	105
Rollbox	226
Rollen-Schneidegerät	112
Rollup-Banner/-Displays	
e-Learning	50, 184
Makerspace	51, 316
Onleihe	50, 183
Rundregal	199

S	
Sammelbox	95
Sammelmappe	95
Scanner	102
Schallplatten	
Box	14
Register	14
Schutzhülle	14
Tischaufsteller	14
Schaukasten	340
Scheren	132
Schildwackler	215
Schirmständer	333
Schließsystem für PCs	109
Schneidelineal	329
Schneidematte	329
Schrägstellbügel	212
Schränke	
Akten- und Garderobenschränke	334
Garderobenschrank offen	335
Taschenschränke	332
Schraubdose	83
Schubladeneinsatz für CD/DVD	81
Schutzfolie	114
Schutzfolien-Zuschnitte	115
Schutzhülle für Landkarten	101
Serverhalter	23, 75
Serverkasten	78
Sessel/Sofas	158
Sicherungsband	82
Sicherungsetiketten	104
Sicherungsmanschette für Barcode-Scanner	102
Sicherungsstreifen	104
Sichtreiter für Stützplatte	107
Signierstifte	120
Sitz-	
Gruppen	156
Hocker	166, 170, 172, 243, 267
Kissen	262
Möbel	156
Sack	172, 271
Sofas/Sessel	158, 170
Speicherkartenhülle	100
Spitzdach-Regalaufsatz	262

Stapelstuhl	136
Steckdosenleisten	151
Stehhilfe	166
Stehlampen/-leuchten	148
Stehsammler	68
Stehtisch	154
Stellvertreter	222
Stirnseiten	
Einzelpräsentier	211
Fachboden	210
Media Step	211
Präsentation	210
Relingtrog	211
Schrägfachboden	210
Trog	211
Sting Ray	105
Stöberboxen	43
Strichcode-Etiketten	122
Stühle	136, 264

T	
Tablethalter	110
Taschen	
Ausleittasche	178
Baumwolltragetasche	180, 187
Faltbare Tragetasche	178
Papier-Tragetasche	180
Rucksack	178, 187
Taschenbuchständer	59
Taschenbuchverstärker	116
Taschenschränke	332
Taschenständer	21
Technische Infos zu Akustik	298, 308
Theken	70
Thekenzubehör	75, 151
Thementrog	43
Themenwelten	
Motiv Bauernhof	286
Motiv Monster	276
Motiv Stadt	284
Motiv Tiefsee	282
Motiv Wald	278
Motiv Weltraum	282
Thermopapier für Belegdrucker	101
Tische	
Arbeits-/Recherchetische	144
Beistell-/Couchtisch	168
Bistrotische	147
Einhängetische	147
Kindertische	265
Stehtisch	154
Tischabroller	114
Tischaufsatz	304
Tischaufsteller	46
Tischleuchten/-lampen	148
Tonies	
Boxen zur Aufbewahrung	82
Kennzeichnungsband	82
Sicherungsband R	82
Tragekorb für Medien	229
Trägerelement für Regalfahne	223
Transponderetiketten	105
Transportboxen	14, 228
Transportkoffer	94
Transportwagen	228, 231
Trennschied für Hängebuchstütze	219
Trennwände	166, 302
Trithocker	329
Trittleiter	329
Trockentücher	134
Tröge	
Bilderbuchtrog	241, 250
Comictrog als Regaleinsatz	41
Comictrog freistehend	37

Nonbook-Trog als Regaleinsatz	38
Nonbook-Trog freistehend	35
Relingtrog	39, 211
Trog als Regaleinsatz	38
Tyvekband	131

Unterteilungsbügel	35, 38, 40, 212
USB-Sticks	108, 179, 183

Verbuchungstheken	70
Verpflichtungskarten	106
Vielzweck-Klebeflasche	130
Vielzweck-Klebestift	130
Viertitel-Katalogkarten IB	108
Vollholztische	142
Vorbestellkarten	106

Wandabsorber	298
Wandgarderoben	18, 21, 336
Wandschiene Dacapo	49
Wanduhr	182, 327
Wangentisch	146, 266
Weltkarte	300
Werbemittel	175
Bibliotheksfibeln	185
Bleistift	186

Bücherwürmer	178, 182
Displaycleaner	183
Gehörschutz	179
Haftnotizen	179, 184
Handwärmer	187
Holzmalstifte	184
Isolierbecher	183
Jojo	186
Kugelschreiber	179, 184
Lesezeichen	179, 187
Luftballons	178, 187
Malheft	186
Mikrofasertuch	184
Plakate	176, 181, 188
Powerbank	179, 182
Radiergummi	186
Reflektor	188
Regenschirm	180
Schlüsselband	187
Taschen	178, 180, 187
Tasse	179
USB-Sticks	179, 183
Wanduhr	182
Wurfscheibe	186
Werbemittelschütte	178
Werbserien	
3 Freunde	186
Bibliothek. Mehr als du denkst!	176
e-Learning	184

Interkulturelle Bibliothek	181
Onleihe	182
Whiteboards	326

Z	
Zeitschriften-	
Box	66
Halter	66
Klappfach	65
Klarsichthülle	66
Präsentation	60, 63, 245
Präsentier-Set	66
Sammler	67
Schränke	64, 245
Wandzeitungshalter	67
Zeitungsbox	66
Zeitungshalter	66
Zeitungssammler	67
Zeitungs- und Zeitschriftenturm	63
Zentrierungshilfe	126
Zertifikate	197
Zettelbox	327
Zickzack-Ständer	42
Zip-Ständer	47
Zu- und Abgangsliste	132
Zweisitzer	158
Zweititel-Buchkarten	133

Bestellung Bibliotheksausstattung



ekz.bibliothekservice GmbH
Bibliotheksausstattung
Bismarckstraße 3
72764 Reutlingen

Fax +49 7121 144-478
bibliotheksausstattung@ekz.de
Telefon +49 7121 144-420
Kostenlose Bestellhotline 0800 359 359 3
Montag–Freitag 8–18 Uhr

Kunden-Nummer:

Rechnungsanschrift:

Versandanschrift:

Wir bestellen folgende Artikel:

Artikelbeschreibung	ekz-Nummer	ggf. Farbcode	Anzahl	Einzelpreis
<hr/>	<hr/>	<hr/>	<hr/>	<hr/>
<hr/>	<hr/>	<hr/>	<hr/>	<hr/>
<hr/>	<hr/>	<hr/>	<hr/>	<hr/>
<hr/>	<hr/>	<hr/>	<hr/>	<hr/>
<hr/>	<hr/>	<hr/>	<hr/>	<hr/>
<hr/>	<hr/>	<hr/>	<hr/>	<hr/>
<hr/>	<hr/>	<hr/>	<hr/>	<hr/>
<hr/>	<hr/>	<hr/>	<hr/>	<hr/>
<hr/>	<hr/>	<hr/>	<hr/>	<hr/>
<hr/>	<hr/>	<hr/>	<hr/>	<hr/>

Telefon-Nummer bei eventuellen Rückfragen:

Ort/Datum

Stempel/Unterschrift

Wir sind das führende Serviceunternehmen für Bibliotheken und bieten unseren Kunden zukunftsweisende Lösungen. Dazu gehören neben der Raum- und Einrichtungsplanung eine hochwertige Ausstattung sowie eine Fülle von Bibliothekszubehör. Unser Medienangebot umfasst Bücher, Nonbooks, ausleihfertige Bearbeitung, Hilfen für den Bestandsaufbau und die professionelle Erschließung. Es wird durch kompetente Beratung und Fortbildung abgerundet. Bibliotheken, Architekturbüros, Institute und Bildungseinrichtungen, Kultur- und Bauämter in Europa arbeiten erfolgreich mit uns zusammen. Sie schätzen die Erfahrung und Verlässlichkeit der ekz sowie die Ideen und die Bereitschaft, gemeinsam neue Wege zu gehen.

Deutschland

ekz.bibliotheksservice GmbH

Bismarckstraße 3
72764 Reutlingen
Tel. +49 7121 144-0
Fax +49 7121 144-280
info@ekz.de
ekz.de

Österreich

ekz.bibliotheksservice GmbH
Niederlassung Österreich
Schumacherstraße 14
5020 Salzburg
Tel. +43 662 844699-0
Fax +43 662 844699-19
info@ekz.at
ekz.at

Frankreich

ekz.bibliotheksservice GmbH
Niederlassung Frankreich
Parc d'activités des Couturiers
16, rue des Couturières
67240 Bischwiller
Tel. +33 388 074070
Fax +33 388 074071
contact@ekz.fr
ekz.fr

ROOM
Luxembourg

ROOM Luxembourg S.à r.l.
11, Um Lënsterberg
L-6125 Junglinster

+352 288 00 11
www.room-luxembourg.lu
info@room-luxembourg.lu